

# CATALOGO 2024

## ZANZARIERE

# GAMMA PRODOTTI

## linea uragano

IRENE / BORA

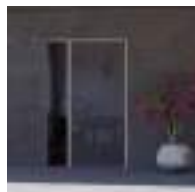

## linea classica

ZANZARIERE VERTICALI



ZANZARIERE LATERALI



ZANZARIERE A PANNELLO



ZANZARIERE INCASSO VERTICALI

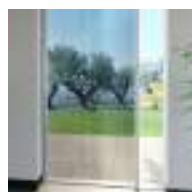

ZANZARIERE INCASSO LATERALI



INFORMAZIONI

# INDICE

## 1. linea uragano

- 8 BORA MINI
- 11 BORA TOP
- 18 BORA TOP SR
- 23 BORA TOP ANGOLARE
- 28 BORA
- 37 BORA SR
- 42 IRENE VERTICALE
- 46 IRENE LATERALE
- 49 IRENE 65 SQUARE
- 53 IRENE INCAS VERTICALE
- 56 IRENE INCAS LATERALE
- 59 IRENE 65 SQUARE INCAS

libera installazione

## 2. scorrimento verticale

- 64 VERA
- 70 CLIK-CLAK
- 73 KETTY
- 77 WIND VERTICALE
- 83 WIND VERTICALE 45
- 86 WIND 42 SMART UP

## 3. scorrimento laterale

- 92 LARA
- 97 VALERIA
- 102 CLARA
- 108 WIND LATERALE
- 112 WIND 45 LATERALE
- 115 PHANTOM TOP
- 118 SNAKE TOP
- 121 LINDAPLUS
- 125 SOFFY
- 129 MINIMA
- 133 MINIMA UP
- 137 MINIMA 18

## 4. anta pannello

- 142 ANTAREX
- 146 LIBRA
- 149 ALBA
- 151 SCORRI
- 154 PRATIK

installazione ad incasso

## 5. incasso verticale

- 160 CASPER VERTICALE
- 165 COMODA VERTICALE
- 168 WIND INCAS 42 VERTICALE
- 171 WIND INCAS 45 VERTICALE

## 6. incasso laterale

- 178 CASPER LATERALE
- 183 CLARA INCAS
- 188 COMODA LATERALE
- 191 WIND INCAS LATERALE
- 194 WIND INCAS 45 LATERALE
- 197 PHANTOM TOP INCAS
- 200 SNAKE TOP INCAS
- 203 LINDAPLUS INCAS
- 210 SOFFY INCAS
- 213 MINIMA INCAS

## 7. informazioni

- 218 COME RILEVARE LE MISURE
- 219 ACCESSORI
- 220 APPLICAZIONE FRONTALE
- 224 AUTOMAZIONI
- 225 STAFFE DI FISSAGGIO
- 228 TELI E RETI
- 229 TINTE
- 230 MODELLI E TINTE
- 231 COLOR LINE
- 232 WIND IN BARRE

# LEGENDA

## Simboli tipologie

	SCORRIMENTO VERTICALE		SCORRIMENTO LATERALE		ANTA DOPPIA		RETE PLISSETTATA
	BOTTONCINO A BORDO RETE		ANTA BATTENTE		PANNELLO FISSO SCORREVOLE		ARGANO
	MOTORIZZAZIONE DISPONIBILE		PROFONDITÀ CASSONETTO		GUIDA BASSA		GUIDA SPAZZOLINO
	VERSIONE AD INCASSO		BLOCCO ANTA CON PALETTO				

## SIMBOLI ACCESSORI

	COLOR LINE ACCESSORI IN VISTA A COLORE		ADATTATORI PER IL FISSAGGIO
	RETE BETTERVUE™ AD ELEVATA VISIBILITÀ		SISTEMA DI DRENAGGIO ACQUA
	RETE SUNOX ANTIVIRUS E ANTIBATTERICA		AGGANCIO TELESCOPICO
<i>FABRINET</i>	RETE FABRINET RETE FILTRANTE IN POLIESTERE, SPALMATA PVC		SISTEMA PER L'INSTALLAZIONE FRONTALE
<b>BLACKLINE</b>	BLACKLINE RETE NERA RESISTENTE E DI ALTA QUALITÀ		DOPPIO GANCIO DI CHIUSURA RINFORZATA
	RETE GRIGIA RETE IN FIBRA DI VETRO GRIGIA		CARICO MOLLA ESTERNO
	SISTEMA DI RALLENTAMENTO NELL'AVVOLGIMENTO		MANIGLIA CON GANCIO
	PREDISPOSIZIONE INCASSO CON GUIDA TAPPARELLA		MOTORE CON RILEVAMENTO OSTACOLI

# IL CATALOGO

IL COLORE DELLA FASCIA IDENTIFICA LA TIPOLOGIA DI PRODOTTI

DIMENSIONE CASONETTO

CARATTERISTICHE DEL MODELLO

MISURE CONSIGLIATE

**WIND LATERALE**

Zanzariera laterale a rete avvolgibile, senza bottoncini, con azionamento a molla



TIPOLOGIE DEL MODELLO

DESCRIZIONE ANALITICA

**CARATTERISTICHE TECNICHE E INFORMAZIONI PER L'ORDINE**

Misure consigliate (mm)

Casonetto	Larghezza (min./max)	Altezza (min./max)
32	-1200 / -1300	1200-2400
42	-1200 / -1300	1200-2400
42 COPPIA	-1200 / -1300	1200-2400
42 COPPIA	-1200 / -1300	1200-2400

Misure max/min (opzionali)

Casonetto	Larghezza (min./max)	Altezza (min./max)
32	-1100 / -1200	1200-2300
42	-1100 / -1200	1200-2400
32 COPPIA	-1100 / -1200	1200-2300
42 COPPIA	-1100 / -1200	1200-2400

Misure Fabernet (opzionali)

Casonetto	Larghezza (min./max)	Altezza (min./max)
32	-1100 / -1200	1200-2300
42	-1100 / -1200	1200-2400
42 COPPIA	-1100 / -1200	1200-2400

**Tinte disponibili**

**COLOR LINE**

**Accessori**

COME ORDINARE

TINTE DISPONIBILI A MAGAZZINO

ACCESSORI

TABELLA DEGLI ACCESSORI (DI SERIE E OPZIONALI) PRESENTE A FINE PAGINA DI CIASCUN MODELLO

Accessori	SE= DI SERIE / OP= OPZIONALE												
	rete GRIGIA	FABRINET	BLACKLINE	BETTER VUE	SUNOX	Sistema SOFT	CLIPS	ATTACCHINI FRONTALE	DUAL HOOK	+	+	+	+
WIND TOP 32	SE	-	OP	OP	OP	SE	SE	OP	SE	-	OP	-	-
WIND TOP 32 COPPIA	SE	-	OP	OP	OP	SE	SE	OP	SE	-	-	-	-
WIND TOP 42	SE	OP	OP	OP	OP	SE	SE	OP	SE	-	OP	SE	-
WIND TOP 42 COPPIA	SE	OP	OP	OP	OP	SE	SE	OP	SE	-	-	SE	-
WIND 32 LATERALE	SE	-	OP	OP	OP	OP	SE	OP	OP	OP	OP	-	-
WIND 32 LATERALE COPPIA	SE	-	OP	OP	OP	OP	SE	OP	OP	OP	-	-	-
WIND 42 LATERALE	SE	OP	OP	OP	OP	OP	SE	OP	OP	OP	OP	-	-
WIND 42 LATERALE COPPIA	SE	OP	OP	OP	OP	OP	SE	OP	OP	OP	-	-	-
WIND 42 LATERALE TELESCOPICA	SE	OP	OP	OP	OP	OP	OP	OP	OP	OP	OP	OP	OP
WIND 42 LAT. COPPIA TEDESC.	SE	OP	OP	OP	OP	OP	OP	OP	OP	OP	-	OP	OP

# 1

## LINEA URAGANO

- 8** BORA MINI
- 11** BORA TOP
- 23** BORA TOP ANGOLARE
- 28** BORA
- 37** BORA SR
- 42** IRENE VERTICALE
- 46** IRENE LATERALE
- 49** IRENE 65 SQUARE
- 53** IRENE INCAS VERTICALE
- 56** IRENE INCAS LATERALE
- 59** IRENE 65 SQUARE INCAS



# BORA MINI

NEW

Zanzariera antivento a scorrimento laterale con rete avvolgibile



**Scorrimento:** laterale, si arresta manualmente. Configurabile a un'anta.

**Avvolgimento:** a molla

**Sistema di apertura:** a magnete

**Sistema di attacco:** a baionetta

**Sistema di tenuta al vento:** funzionalità brevettate che impediscono la fuoriuscita della rete sia dalla guida superiore che da quella inferiore e tensionamento della rete.

**Adatta per:** portafinestra

**Rete:** rete Blackline di serie. Può essere richiesta anche con rete in fibra di vetro grigia e rete Sunox (opzionale).

**Viene fornita:** su misura

**Note:** guida a pavimento in alluminio estruso di soli 1,8 mm di spessore. Fino a 140 cm di larghezza a seconda della tipologia di rete.

**Color Line:** accessori in vista a colore.

Disponibili nei colori **bianco, avorio, grigio e nero**.

Il colore dei cingoli della catena varia in base al colore della rete: saranno forniti neri con rete nera e grigi in caso di rete grigia.

In abbinamento alle tinte **bianco, avorio o grigio** lo spazzolino sarà fornito di colore **grigio**. Per le **restanti tinte** e se non specificato, lo spazzolino sarà fornito di colore **nero**.

## BORA MINI



La guida a pavimento ha uno spessore di **1,8 mm**.



Innesto a baionetta  
Installazione rapida  
Scorrimento fluido



Rete che non fuoriesce dalla guida superiore e inferiore  
Ottimale tenuta alle intemperie



### PROFILI DI COMPENSAZIONE

Opzionali, utili per migliorare l'aderenza al vano soprattutto in caso di superfici irregolari e importanti fuorisquadro.

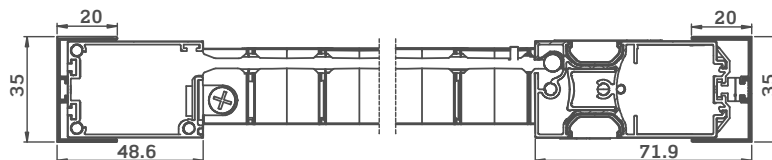

### SOTTO-GUIDA INCLINATO

Utile per migliorare l'aderenza e la scorrevolezza della zanzariera in caso di piani inclinati. Provvisto di asole per il drenaggio dell'acqua, per evitarne il fastidioso deposito.

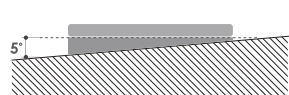

### MANIGLIA GIREVOLE A SCOMPARSA

Consente la fuoriuscita e l'apertura della barra maniglia quando è nascosta dietro al serramento.

Una porzione della maniglia resta sempre visibile e pronta per l'uso. (fig. 1)

L'asola ergonomica viene utilizzata per tirare la barra maniglia. (fig. 2)

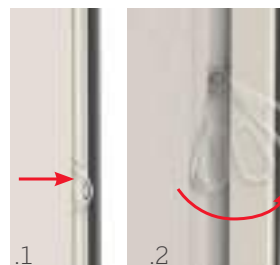

## CARATTERISTICHE TECNICHE E INFORMAZIONI PER L'ORDINE

### Schema di accoppiamento dell'anta BORA MINI

ANTA SINGOLA



  
MAGNETE  
DIS. 43

  
MAGNETE  
DIS. 9

## Come ordinare

Formulare l'ordine **indicando sempre la tipologia di misura**, tenendo presente quanto segue:

### BORA MINI (libera installazione)

- **misura LUCE**, la zanzariera verrà fornita 3 mm in meno rispetto alla misura del vano.
- **misura FINITA**, la zanzariera verrà fornita con le stesse misure ordinate.

In mancanza di dati in merito verrà utilizzata in automatico la misura luce.

Ove non richiesto diversamente, il cassetto viene predisposto per l'installazione a sinistra (vista interna).

Per ulteriori informazioni si prega di contattare l'azienda.

## Tinte disponibili



L'altezza deve essere superiore alla larghezza di minimo 100 mm.

## Misure consigliate (mm)

Di serie

Tipologia reti	Larghezza (min/max)	Altezza (min/max)
Rete Blackline	- /1400	800/2600

Opzionale

Tipologia reti	Larghezza (min/max)	Altezza (min/max)
Rete fibra grigia	- /1400	800/2600
Rete Sunox	- /1400	800/2600

Per necessità di prodotti dalle dimensioni prossime ai limiti consigliati, si prega di contattare l'azienda prima di sottoporre un ordine.

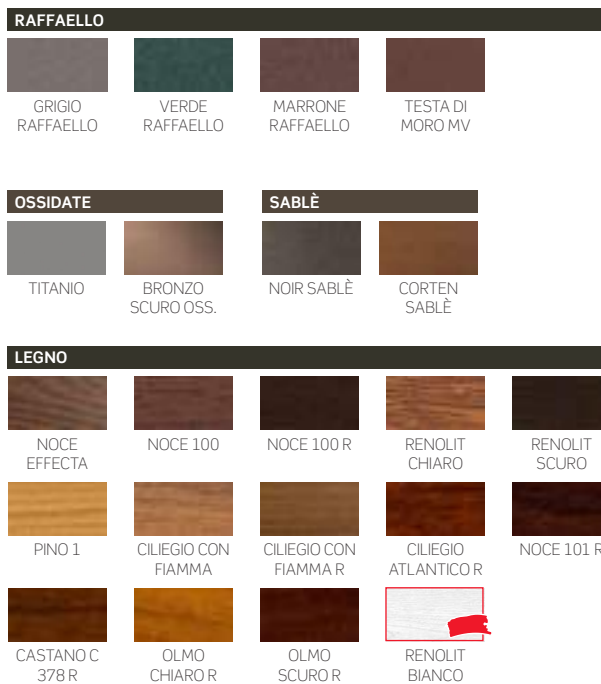

Per le tinte evidenziate in **rosso** sono disponibili gli accessori a colore in abbinamento.



### COLOR LINE



Per le tinte 9010, 9016 Soft, Bianco Soft e Renolit Bianco gli accessori in abbinamento saranno di colore bianco.



Per le tinte 1013, 1013 Soft e 9001 Soft gli accessori in abbinamento saranno di colore avorio.



Per le tinte 7001 Soft, 7035 Soft, 9006 opaco e Argento Verniciato gli accessori in abbinamento saranno di colore grigio.



Per tutte le restanti tinte e i fuori gamma gli accessori in abbinamento saranno di colore nero.

# BORA TOP

Zanzariera antivento a scorrimento laterale con rete avvolgibile

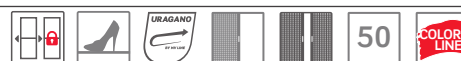

BORA TOP / BORA TOP DOPPIA

BORA TOP UP 35/35 - 50/50

**Scorrimento:** laterale, si arresta manualmente. Configurabile a una o due ante; per la versione a due ante sarà fornito di serie il nuovo sistema di bloccaggio con paletto.

**Avvolgimento:** a molla

**Sistema di apertura:** a magnete

**Sistema di attacco:** a baionetta

**Sistema di tenuta al vento:** funzionalità brevettate che impediscono la fuoriuscita della rete sia dalla guida superiore che da quella inferiore.

**Adatta per:** portafinestra

**Rete:** rete Blackline di serie. Può essere richiesta anche con rete in fibra di vetro grigia, rete Fabrinet e rete Sunox (opzionale).

**Viene fornita:** su misura

**Note:** guida a pavimento in alluminio estruso di soli 1,8 mm di spessore. Fino a 220 cm di larghezza per anta a seconda della tipologia di rete.

**Color Line:** accessori in vista a colore.

Disponibili nei colori **bianco, avorio, grigio e nero.**

Il colore dei cingoli della catena varia in base al colore della rete: saranno forniti neri con rete nera e grigi in caso di rete grigia.

In abbinamento alle tinte **bianco, avorio o grigio** lo spazzolino sarà fornito di colore **grigio**. Per le **restanti tinte** e se non specificato, lo spazzolino sarà fornito di colore **nero**.

## BORA TOP / BORA TOP DOPPIA



La guida a pavimento ha uno spessore di **1,8** mm.

### NEW SISTEMA DI BLOCCAGGIO CON PALETTO

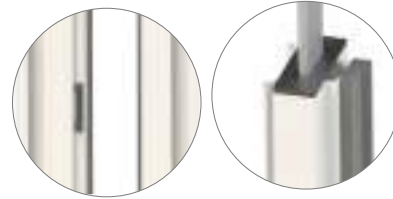

**SOLO PER BORA TOP DOPPIA**  
Di serie anta sinistra semi-fissa con palettto.

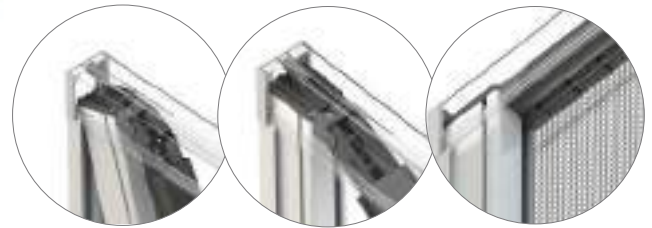

Innesto a baionetta  
Installazione rapida  
Scorrimento fluido

Rete che non fuoriesce dalla guida superiore e inferiore  
Ottimale tenuta alle intemperie

## BORA TOP UP 35/35 - 50/50

35 35



BORA TOP UP STANDARD  
35/35 - 50/50

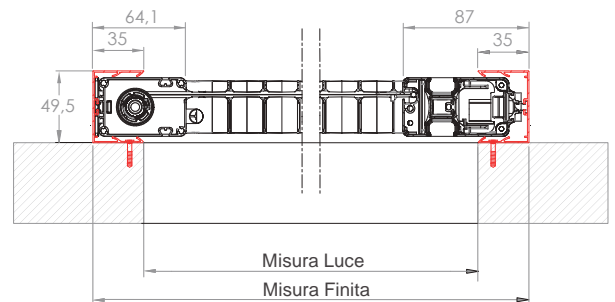
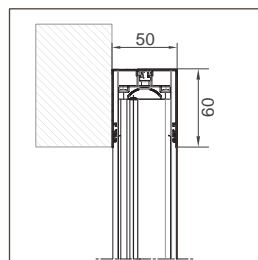

50 50

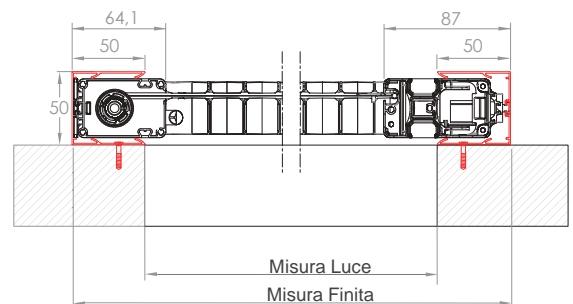

Se non diversamente specificato in fase d'ordine, la zanzariera viene fornita di serie con fori frontali e tappini copri-foro.

**⚠ Attenzione:** se in fase d'ordine non si specifica la configurazione, il prodotto viene fornito con i profili **50/50**.

## BORA TOP INCAS

BORA TOP INCAS 20/20  
 BORA TOP INCAS 35/35  
 BORA TOP INCAS 50/20  
 BORA TOP INCAS 50/35  
 BORA TOP INCAS 50/50

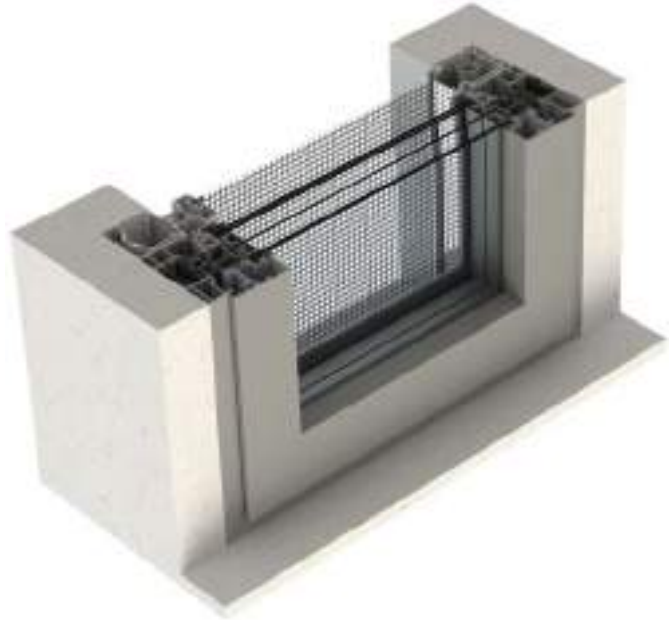

### BORA TOP INCAS 20/20

20 20

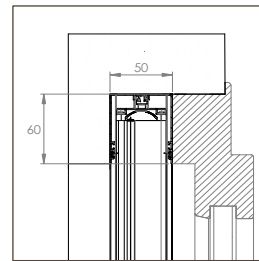
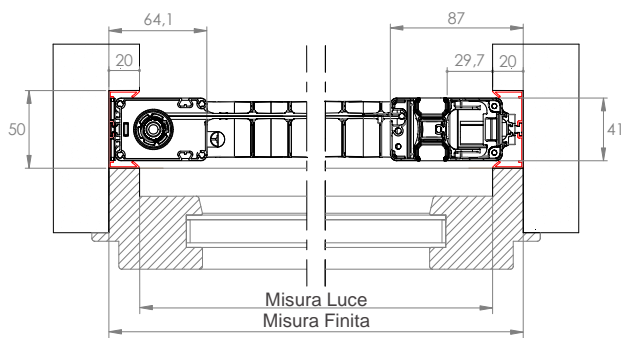

**Attenzione:** se in fase d'ordine non si specifica la configurazione, il prodotto viene fornito con i profili 50/20.

### BORA TOP INCAS 35/35

35 35

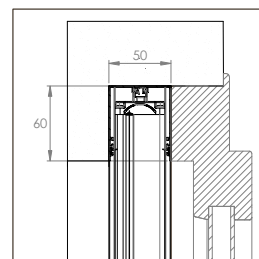
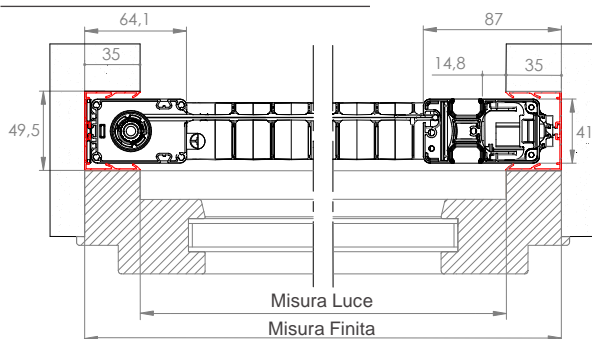

**Attenzione:** se in fase d'ordine non si specifica la configurazione, il prodotto viene fornito con i profili 50/20.

### BORA TOP INCAS 50/20

50 20

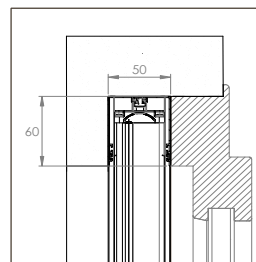
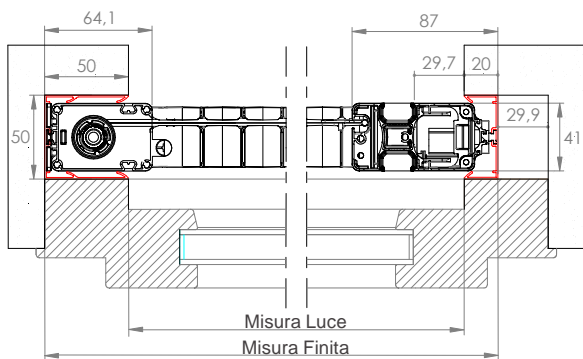

**Attenzione:** se in fase d'ordine non si specifica la configurazione, il prodotto viene fornito con i profili 50/20.

### BORA TOP INCAS 50/35

50 35

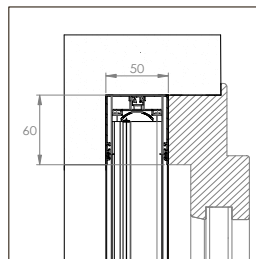
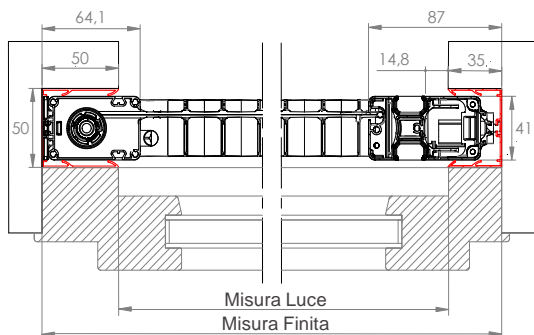

**Attenzione:** se in fase d'ordine non si specifica la configurazione, il prodotto viene fornito con i profili 50/20.

### BORA TOP INCAS 50/50

50 50

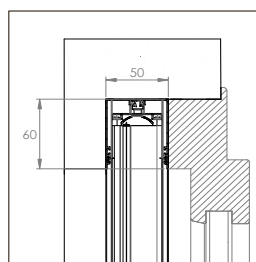
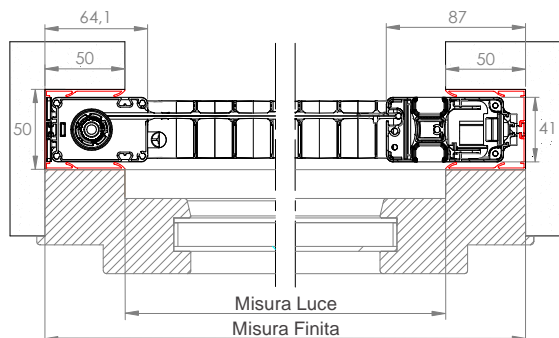

**Attenzione:** se in fase d'ordine non si specifica la configurazione, il prodotto viene fornito con i profili 50/20.

## BORA TOP INCAS DOPPIA 20/20

20 20

Apertura bilaterale

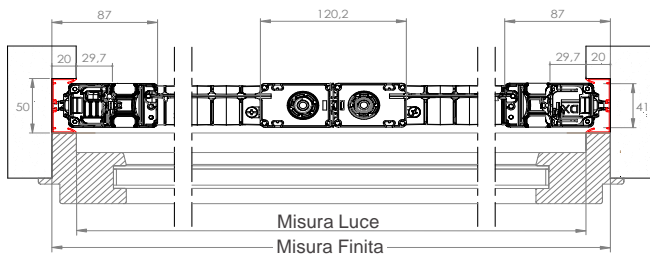

Chiusura centrale

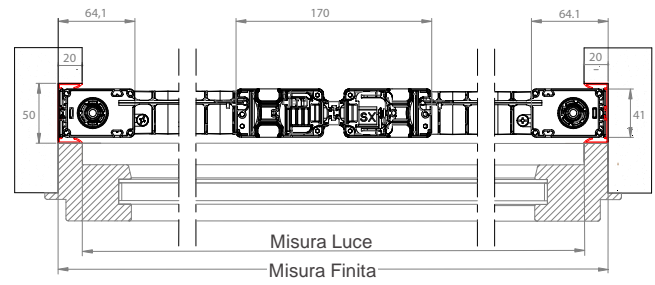

## BORA TOP INCAS DOPPIA 35/35

35 35

Apertura bilaterale

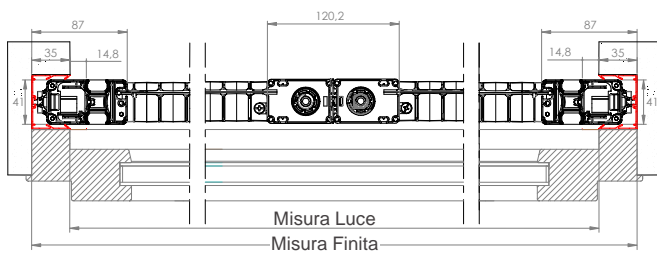

Chiusura centrale

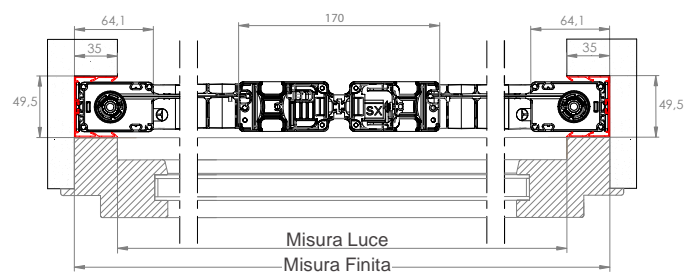

## BORA TOP INCAS DOPPIA 50/50

50 50

Apertura bilaterale

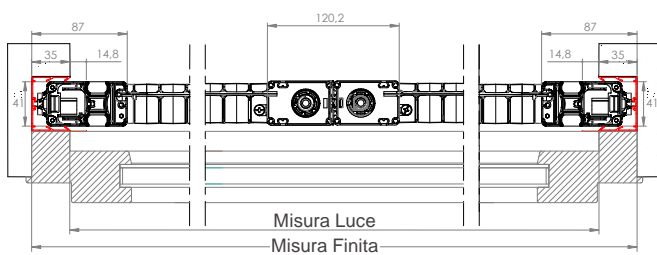

Chiusura centrale

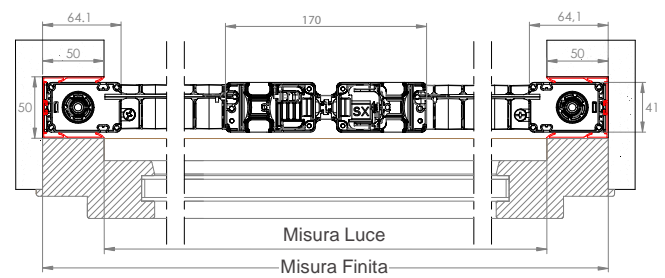

## CONFIGURAZIONE STANDARD

## BORA TOP INCAS

Guida superiore da 60 mm  
Sistema di attacco: **a baionetta**

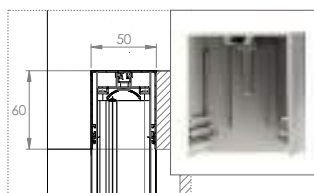

Predisposizioni incasso con guida tapparella.  
Richiedi il Catalogo Predisposizioni.

## ELEMENTI OPZIONALI

## SOTTO-GUIDA INCLINATO

Utile per migliorare l'aderenza e la scorrevolezza della zanzariera in caso di piani inclinati. Provvisto di asole per il drenaggio dell'acqua, per evitarne il fastidioso deposito.

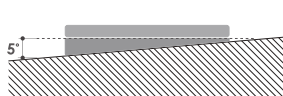

## MANIGLIA GIREVOLE A SCOMPARSA

Consente la fuoriuscita e l'apertura della barra maniglia quando è nascosta dietro al serramento.

Una porzione della maniglia resta sempre visibile e pronta per l'uso. (fig. 1)

L'asola ergonomica viene utilizzata per tirare la barra maniglia. (fig. 2)

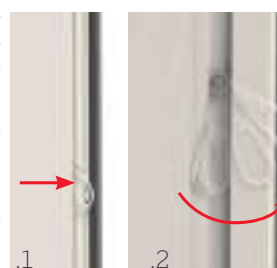

## CARATTERISTICHE TECNICHE E INFORMAZIONI PER L'ORDINE

## Schemi di accoppiamento delle ante BORA TOP/ BORA TOP INCAS

ANTA SINGOLA



ANTA DOPPIA CON CHIUSURA AL CENTRO

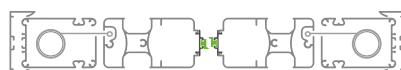

ANTA DOPPIA CON APERTURA BILATERALE



  
MAGNETE  
DIS. 43

  
MAGNETE  
DIS. 7

## Come ordinare

Formulare l'ordine **indicando sempre la tipologia di misura**, tenendo presente quanto segue:

## BORA TOP (libera installazione)

- **misura LUCE**, la zanzariera verrà fornita 3 mm in meno rispetto alla misura del vano.
- **misura FINITA**, la zanzariera verrà fornita con le stesse misure ordinate.

In mancanza di dati in merito verrà utilizzata in automatico la misura luce.

Ove non richiesto diversamente, il cassonetto viene predisposto per l'installazione a sinistra (vista interna), mentre nelle versioni a doppio cassonetto la zanzariera viene predisposta con apertura centrale. In caso di apertura asimmetrica, specificare la dimensione delle ante.

Per ulteriori informazioni si prega di contattare l'azienda.

## Come ordinare

### BORA TOP UP

- **misura LUCE**, il prodotto verrà fornito con seguenti misure maggiorate:

	STANDARD	
	L	H
Configurazione <b>35/35</b>	+ 70 mm	+ 60 mm
Configurazione <b>50/50</b>	+ 100 mm	+ 60 mm

- **misura FINITA**, la zanzariera verrà fornita con le stesse misure ordinate.

In mancanza di dati in merito verrà utilizzata in automatico la misura luce.

Se in fase d'ordine non si specifica la configurazione, il prodotto **Bora Top Up** viene fornito con profili **50/50**.

### BORA TOP INCAS

- **misura LUCE**, il prodotto verrà fornito con le seguenti misure maggiorate:

	STANDARD	
	L	H
Configurazione <b>20/20</b>	+40 mm	+60 mm
Configurazione <b>35/35</b>	+ 70 mm	+60 mm
Configurazione <b>50/20</b>	+70 mm	+60 mm
Configurazione <b>50/35</b>	+85 mm	+60 mm
Configurazione <b>50/50</b>	+100 mm	+60 mm

- **misura FINITA**, la zanzariera verrà fornita con le stesse misure ordinate.

Se in fase d'ordine non si specifica la configurazione, il prodotto **Bora Top Incas** viene fornito con profili **50/20** per l'anta singola e **50/50** per l'anta doppia.

### PER TUTTE LE CONFIGURAZIONI:

In mancanza di dati in merito verrà utilizzata in automatico la misura luce.

Ove non richiesto diversamente, il cassonetto viene predisposto per l'installazione a sinistra (vista interna), mentre nelle versioni a doppio cassonetto la zanzariera viene predisposta con apertura centrale e paletto sull'anta sinistra.

In caso di apertura asimmetrica, specificare la dimensione delle ante.



L'altezza deve essere superiore alla larghezza di minimo 200 mm.

## Misure consigliate (mm)

Di serie

Tipologia reti	Larghezza (min/max)	Altezza (min/max)
Rete Blackline	- /2200	1500/3200

Opzionale

Tipologia reti	Larghezza (min/max)	Altezza (min/max)
Rete Fabrinet	- /1150	1500/3200
Rete fibra grigia	- /2200	1500/3200
Rete Sunox	- /2200	1500/3200

Per necessità di prodotti dalle dimensioni prossime ai limiti consigliati, si prega di contattare l'azienda prima di sottoporre un ordine.

## Tinte disponibili

### RAL



### SOFT

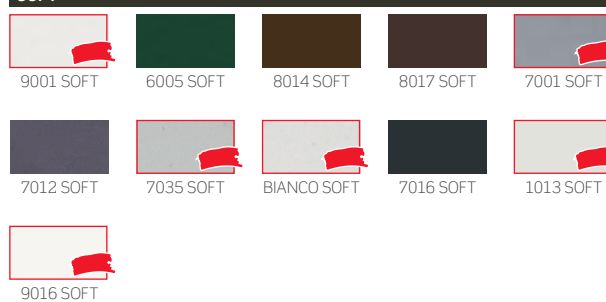

### RAFFAELLO

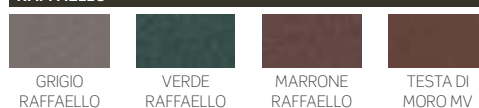

### OSSIDATE

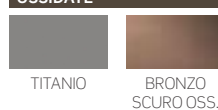

### SABLÈ

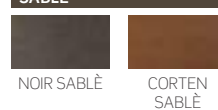

### LEGNO



Per le tinte evidenziate in **rosso** sono disponibili gli accessori a colore in abbinamento.



### COLOR LINE



Per le tinte 9010, 9016 Soft, Bianco Soft e Renolit Bianco gli accessori in abbinamento saranno di colore bianco.

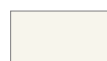

Per le tinte 1013, 1013 Soft e 9001 Soft gli accessori in abbinamento saranno di colore avorio.



Per le tinte 7001 Soft, 7035 Soft, 9006 opaco e Argento Verniciato gli accessori in abbinamento saranno di colore grigio.



Per tutte le restanti tinte e i fuori gamma gli accessori in abbinamento saranno di colore nero.

# BORA TOP SR

NEW

Zanzariera antivento a scorrimento laterale con rete avvolgibile senza riscontro di aggancio

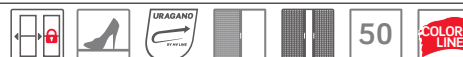

## BORA TOP SR

**Scorrimento:** laterale senza riscontro di aggancio, si arresta manualmente. Configurabile con una o più ante (fino a tre): per tutte le configurazioni, sarà fornito di serie il **nuovo** sistema di bloccaggio con paletto.

**Avvolgimento:** a molla

**Sistema di apertura:** a magnete

**Sistema di attacco:**

**Bora TOP SR** - a baionetta

**Bora TOP SR Midi** - a magnete

**Adatta per:** portafinestra

**Bottoncino:** no

**Sistema di tenuta al vento:** funzionalità brevettate che impedi-

scono la fuoriuscita della rete.

**Rete:** rete Blackline di serie. Può essere richiesta anche con rete in fibra di vetro grigia, rete Fabrinet e rete Sunox (opzionale).

**Viene fornita:** su misura

**Note:** adatta per porte-finestre fino a 180 cm di larghezza a seconda della rete, guida bassa dallo spessore di soli 1,8 mm.

**Color Line:** accessori in vista a colore.

Disponibili nei colori **bianco, avorio, grigio e nero**.

Il colore dei cingoli della catena varia in base al colore della rete: saranno forniti neri con rete nera e grigi in caso di rete grigia.

In abbinamento alle tinte **bianco, avorio o grigio** lo spazzolino sarà fornito di colore **grigio**. Per le **restanti tinte** e se non specificato, lo spazzolino sarà fornito di colore **nero**.

## BORA TOP SR

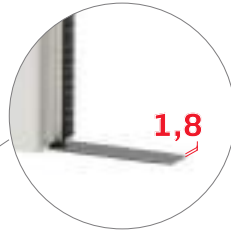

La guida a pavimento ha uno spessore di appena 1,8 mm.

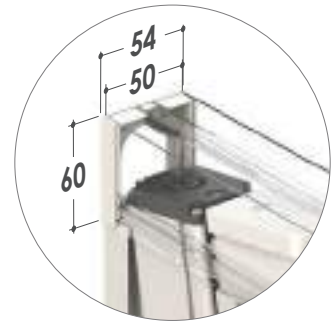

Innesto a baionetta

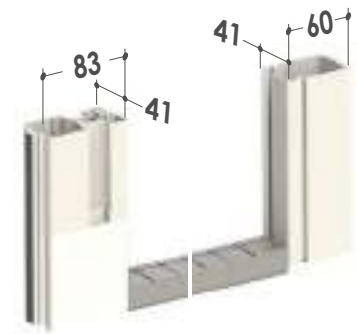

## BORA TOP INCAS SR

BORA TOP INCAS SR 20  
BORA TOP INCAS SR 35  
BORA TOP INCAS SR 50

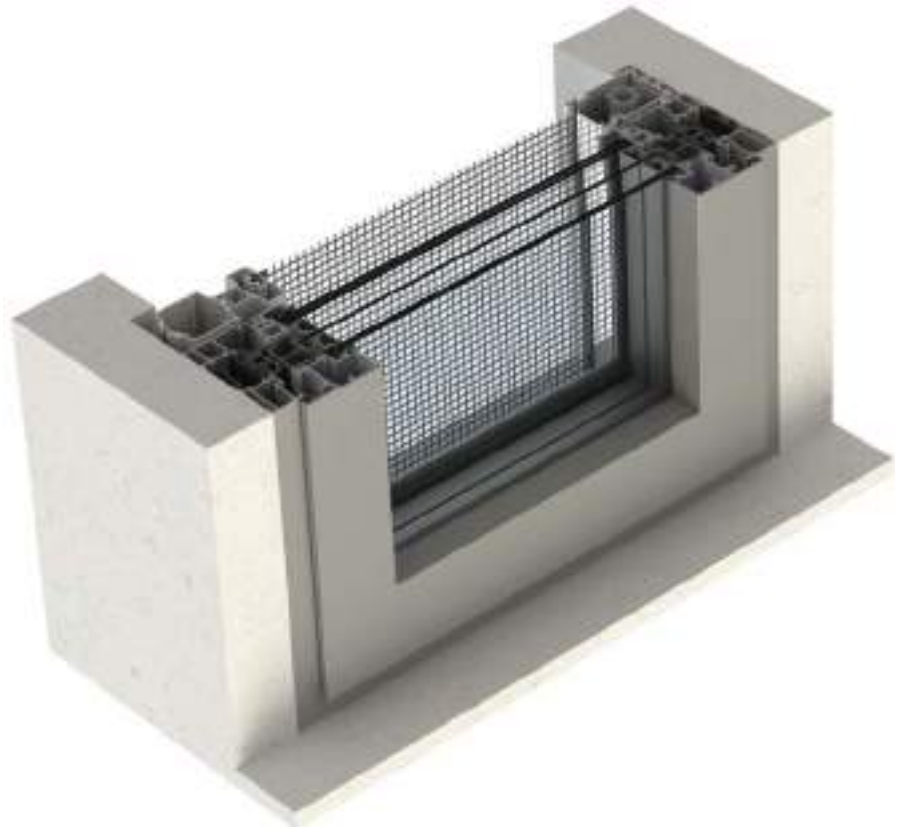

**BORA TOP INCAS SR 20**

20

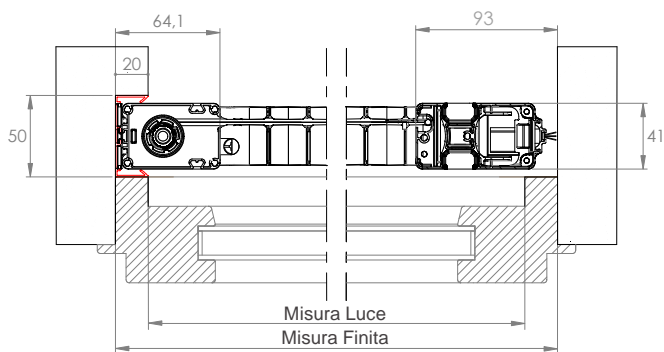
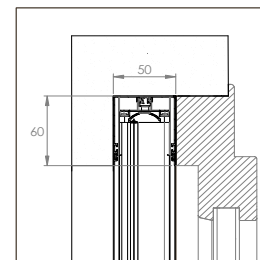
**BORA INCAS SR  
STANDARD**

**⚠ Attenzione:** se in fase d'ordine non si specifica la configurazione, il prodotto viene fornito con il riscontro da 20.

**BORA TOP INCAS SR 35**

35

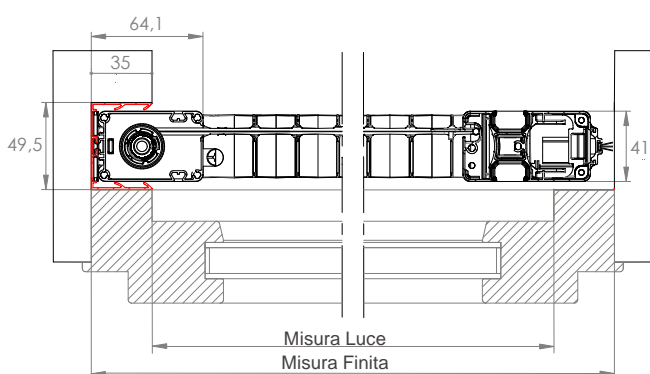
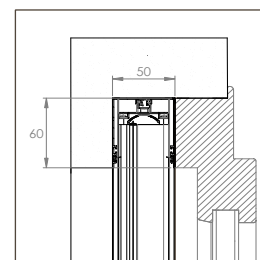
**BORA INCAS SR  
STANDARD**

**⚠ Attenzione:** se in fase d'ordine non si specifica la configurazione, il prodotto viene fornito con il riscontro da 20.

**BORA TOP INCAS SR 50**

50

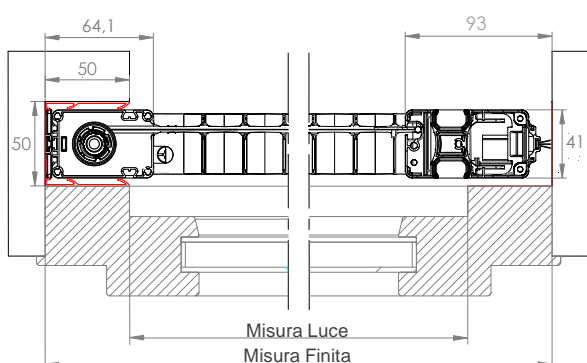
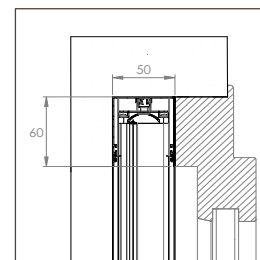
**BORA INCAS SR  
STANDARD**

**⚠ Attenzione:** se in fase d'ordine non si specifica la configurazione, il prodotto viene fornito con il riscontro da 20.

**CONFIGURAZIONI INCASSO**

**BORA TOP SR INCAS STANDARD**

Guida superiore da **60 mm**  
 Sistema di attacco **a baionetta**

**BORA TOP SR INCAS MIDI**

Guida superiore da **50 mm**  
 Sistema di attacco **a magnete**

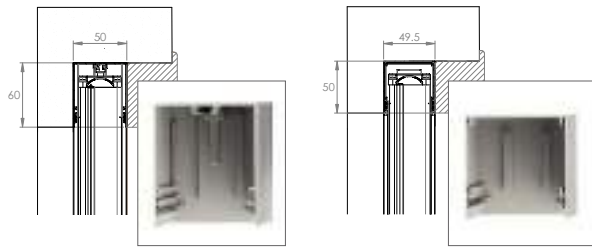

Predisposizioni incasso con guida tapparella.  
 Richiedi il Catalogo Predisposizioni.

**ELEMENTI OPZIONALI**

**SOTTO-GUIDA INCLINATO**

Utile per migliorare l'aderenza e la scorrevolezza della zanzariera in caso di piani inclinati.

Provvisto di asole per il drenaggio dell'acqua, per evitarne il fastidioso deposito.

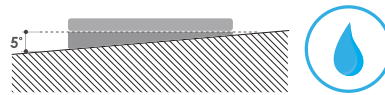

**MANIGLIA GIREVOLE A SCOMPARSA**

Consente la fuoriuscita e l'apertura della barra maniglia quando è nascosta dietro al serramento.

Una porzione della maniglia resta sempre visibile e pronta per l'uso. (fig. 1)

L'asola ergonomica viene utilizzata per tirare la barra maniglia. (fig. 2)

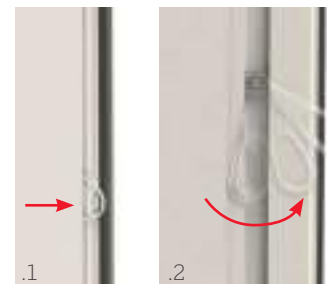

**CARATTERISTICHE TECNICHE E INFORMAZIONI PER L'ORDINE**

**Schemi di accoppiamento delle ante BORA TOP SR**

ANTA SINGOLA



ANTA DOPPIA A SEGUIRE



ANTA TRIPLA A SEGUIRE

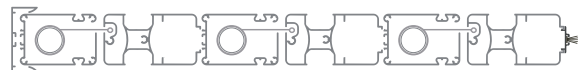

ANTA DOPPIA CON APERTURA BILATERALE (SOLO VERSIONE STANDARD)



MAGNETE DIS. 38  
 (Solo Bora Incas SR MIDI)



MAGNETE DIS. 43



MAGNETE DIS. 7

**Come ordinare**

Formulare l'ordine **indicando sempre la tipologia di misura**, tenendo presente quanto segue:

**BORA TOP SR (libera installazione)**

- **misura LUCE**, la zanzariera verrà fornita 3 mm in meno rispetto alla misura del vano.
- **misura FINITA**, la zanzariera verrà fornita con le stesse misure ordinate.

**In mancanza di dati in merito verrà utilizzata in automatico la misura luce.**

Ove non richiesto diversamente, il cassonetto viene predisposto per l'installazione a sinistra (vista interna).

Per ulteriori informazioni si prega di contattare l'azienda.



L'altezza deve essere superiore alla larghezza di minimo 200 mm.

**BORA TOP SR INCAS**

- **misura LUCE**, il prodotto verrà fornito con misure maggiorate:

	STANDARD	
	L	H
Configurazione <b>20</b>	+20 mm	+60 mm
Configurazione <b>35</b>	+35 mm	+60 mm
Configurazione <b>50</b>	+50 mm	+60 mm

- **misura FINITA**, la zanzariera verrà fornita con le stesse misure ordinate.

Se in fase d'ordine non si specifica la configurazione, il prodotto **Bora TOP SR Incas** viene fornito con profilo da **50**.

## Misure consigliate (mm)

Di serie

Tipologia reti	Larghezza (min/max)	Altezza (min/max)
Rete Blackline	- /1800	1500/2800

Opzionale

Tipologia reti	Larghezza (min/max)	Altezza (min/max)
Rete Fabrinet	- /1150	1500/2500
Rete fibra grigia	- /1800	1500/2800
Rete Sunox	- /1800	1500/2800

Per necessità di prodotti dalle dimensioni prossime ai limiti consigliati, si prega di contattare l'azienda prima di sottoporre un ordine.

## Tinte disponibili

### RAL



### SOFT

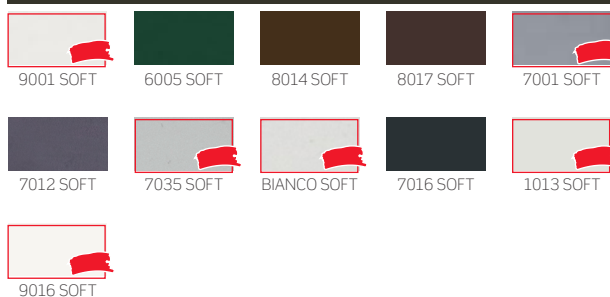

### COLOR LINE



Per le tinte 9010, 9016 Soft, Bianco Soft e Renolit Bianco gli accessori in abbinamento saranno di colore bianco.



Per le tinte 1013, 1013 Soft e 9001 Soft gli accessori in abbinamento saranno di colore avorio.

### RAFFAELLO

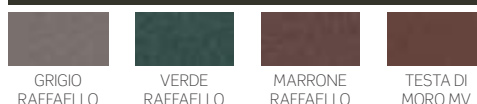

### OSSIDATE

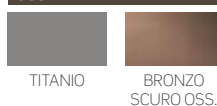

### SABLÈ

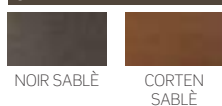

### LEGNO



Per le tinte evidenziate in **rosso** sono disponibili gli accessori a colore in abbinamento.



Per le tinte 7001 Soft, 7035 Soft, 9006 opaco e Argento Verniciato gli accessori in abbinamento saranno di colore grigio.



Per tutte le restanti tinte e i fuori gamma gli accessori in abbinamento saranno di colore nero.

# BORA TOP ANGOLARE

Zanzariera angolare antivento a scorrimento laterale con rete avvolgibile senza riscontro di aggancio



## BORA TOP ANGOLARE

**Scorrimento:** laterale, si arresta manualmente. Configurabile con una o più ante (fino a tre), per tutte le versioni sarà fornito di serie il *nuovo* sistema di bloccaggio con paletto.

**Avvolgimento:** a molla

**Sistema di apertura:** a magnete

**Sistema di attacco:** a baionetta

**Adatta per:** portafinestra

**Bottoncino:** no

**Sistema di tenuta al vento:** funzionalità brevettate che impediscono la fuoriuscita della rete.

**Rete:** rete Blackline di serie. Può essere richiesta anche con rete

in fibra di vetro grigia, rete Fabrinet e rete Sunox (opzionale).

**Viene fornita:** su misura

**Note:** adatta per porte-finestre fino a 180 cm di larghezza a seconda della rete, guida bassa dallo spessore di soli 1,8 mm.

**Color Line:** accessori in vista a colore.

Disponibili nei colori **bianco**, **avorio**, **grigio** e **nero**.

Il colore dei cingoli della catena varia in base al colore della rete: saranno forniti neri con rete nera e grigi in caso di rete grigia.

In abbinamento alle tinte **bianco**, **avorio** o **grigio** lo spazzolino sarà fornito di colore **grigio**. Per le **restanti tinte** e se non specificato, lo spazzolino sarà fornito di colore **nero**.

## BORA TOP ANGOLARE

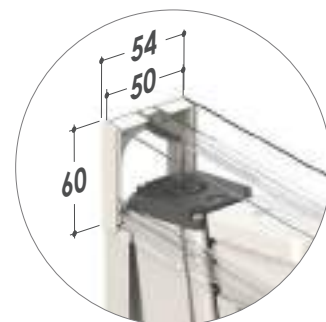

Innesto a baionetta

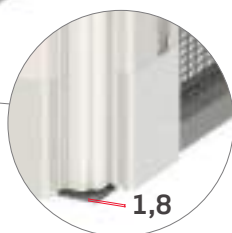

La guida a pavimento ha uno spessore di appena **1,8** mm.

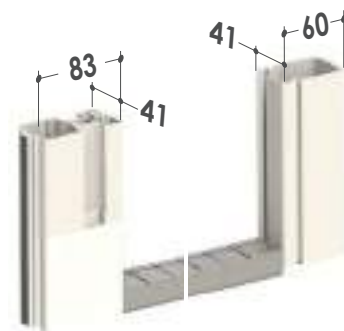

## BORA TOP ANGOLARE INCAS

BORA TOP ANGOLARE INCAS 20/20

BORA TOP ANGOLARE INCAS 35/35

BORA TOP ANGOLARE INCAS 50/50

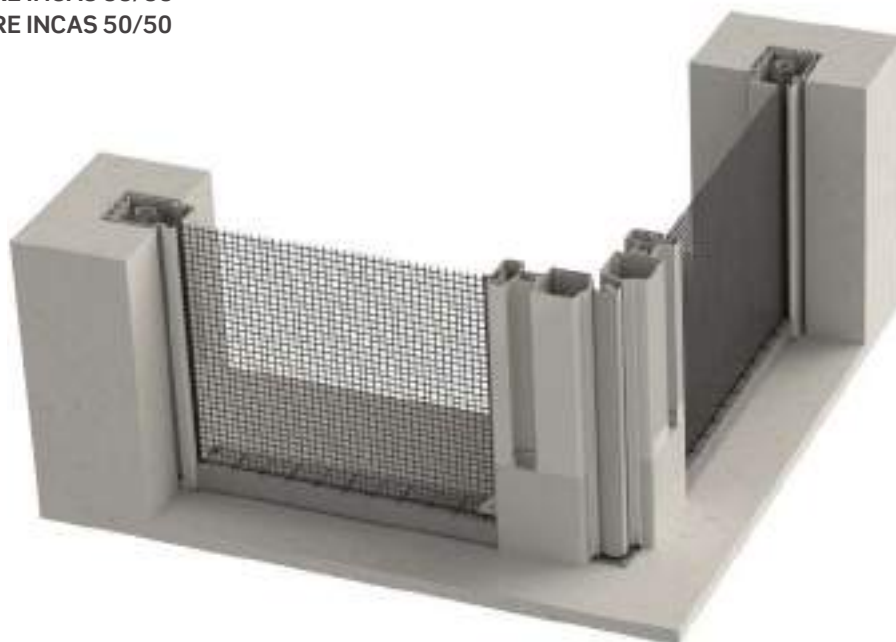

Per gli ordini relativi a questo modello, consultare preventivamente la relativa sezione.

### BORA TOP ANGOLARE INCAS 20/20



BORA TOP ANGOLARE  
INCAS 20/20 STANDARD

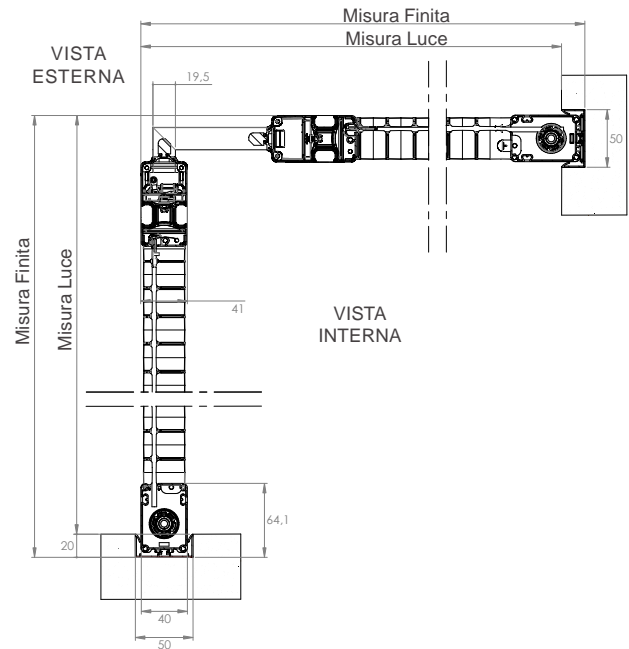
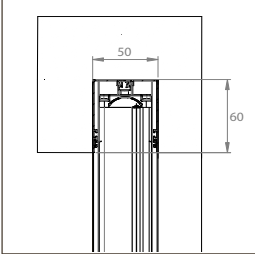

### BORA TOP ANGOLARE INCAS 35/35



BORA TOP ANGOLARE  
INCAS 35/35 STANDARD

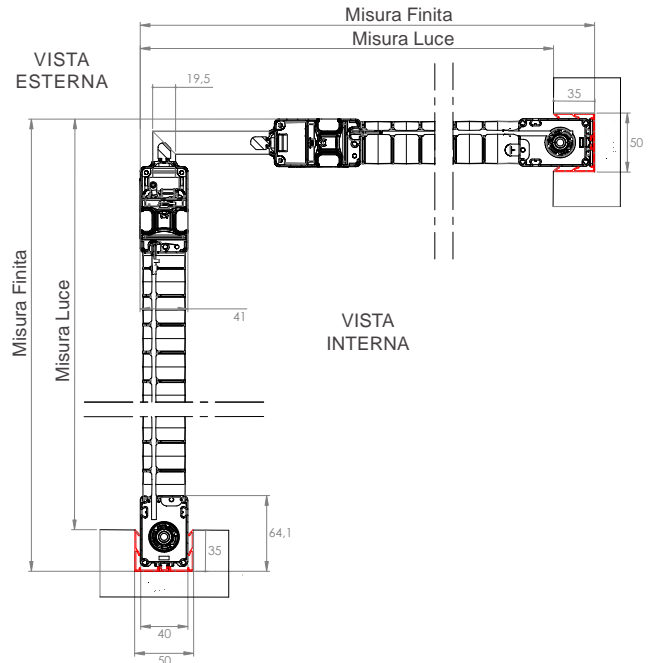
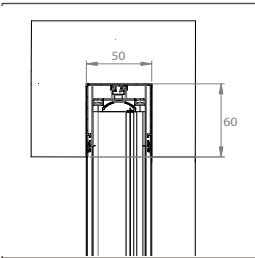

### BORA TOP ANGOLARE INCAS 50/50



BORA TOP ANGOLARE  
INCAS 50/50 STANDARD

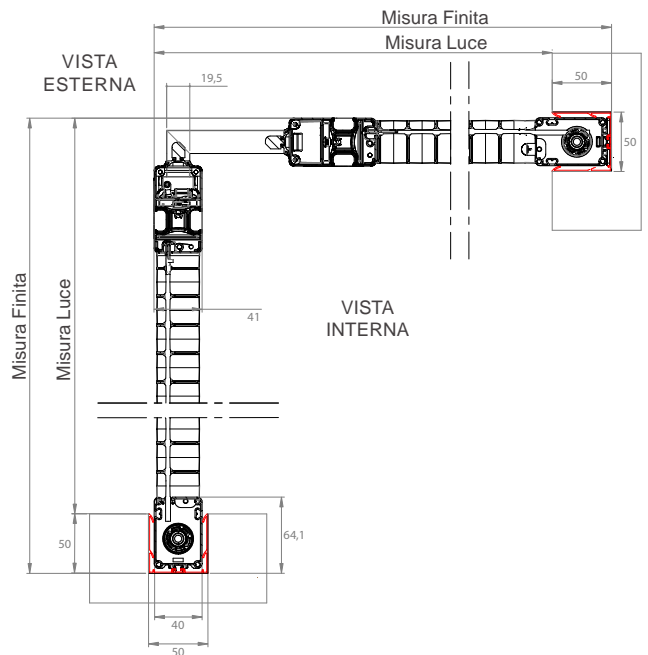
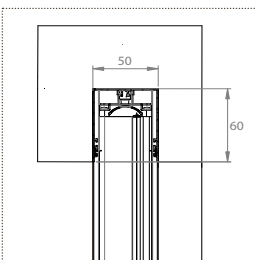

## CONFIGURAZIONI INCASSO

## BORA TOP INCAS STANDARD

Guida superiore da 60 mm

Sistema di attacco a baionetta

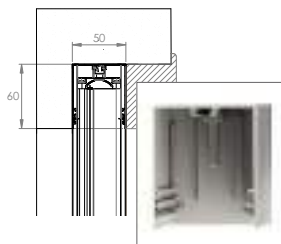

## ELEMENTI OPZIONALI

## SOTTO-GUIDA INCLINATO

Utile per migliorare l'aderenza e la scorrevolezza della zanzariera in caso di piani inclinati.

Provvisto di asole per il drenaggio dell'acqua, per evitarne il fastidioso deposito.

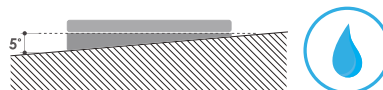

## MANIGLIA GIREVOLE A SCOMPARSA

Consente la fuoriuscita e l'apertura della barra maniglia quando è nascosta dietro al serramento.

Una porzione della maniglia resta sempre visibile e pronta per l'uso. (fig. 1)

L'asola ergonomica viene utilizzata per tirare la barra maniglia. (fig. 2)

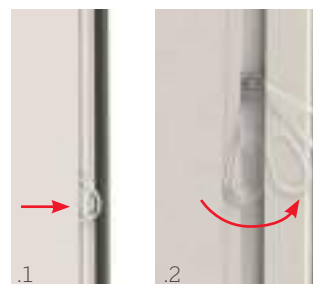

## CARATTERISTICHE TECNICHE E INFORMAZIONI PER L'ORDINE

## Schemi di accoppiamento delle ante BORA TOP ANGOLARE / BORA TOP ANGOLARE INCAS

ANTA SINGOLA ANGOLARE

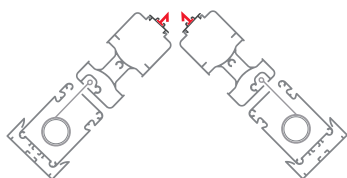

ANTA DOPPIA CON APERTURA BILATERALE ANGOLARE

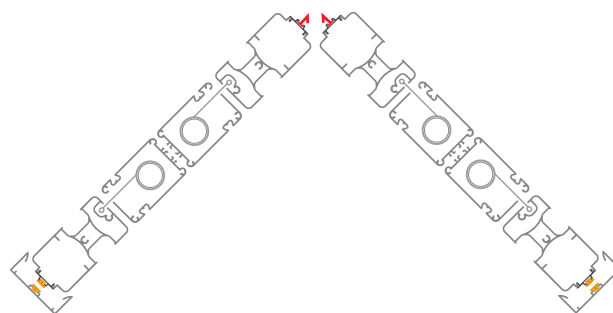

ANTA DOPPIA CON APERTURA BILATERALE ANGOLARE

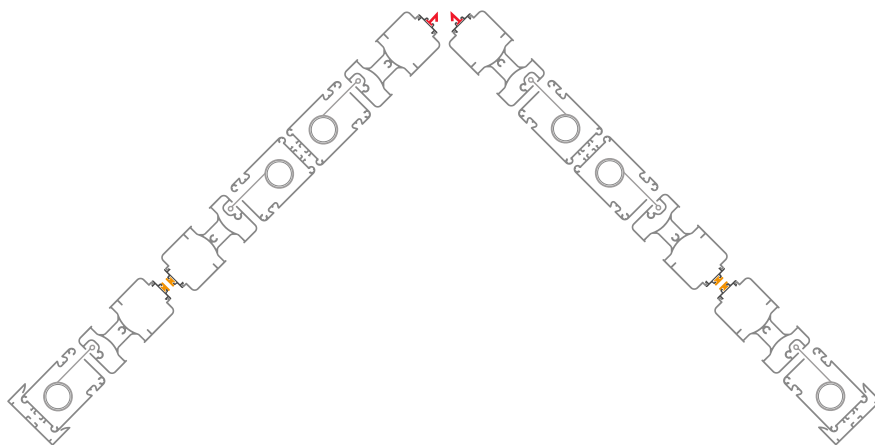

MAGNETE DIS. 45°



MAGNETE DIS. 43°

## Come ordinare

Formulare l'ordine **indicando sempre la misura finita**, tenendo presente quanto segue:

### BORA TOP ANGOLARE / BORA TOP ANGOLARE INCAS:

- Rilevare le dimensioni esterne del vano avendo cura di indicare prima quelle del lato sx e poi quelle del lato dx (vista interna) come rappresentato in figura.
- Comunicare solo **misure finite**.
- Le pareti ad angolo del foro finestra devono essere perpendicolari fra loro (90°).
- **Ove non richiesto diversamente, il paletto viene predisposto sull'anta sinistra** (vista interna).

Per eventuali necessità di chiarimenti su come rilevare le misure, si prega di contattare l'azienda.

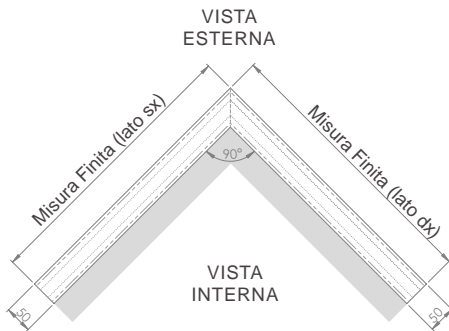

L'altezza deve essere superiore alla larghezza di minimo 200 mm.

## Misure consigliate (mm)

Di serie

Tipologia reti	Larghezza (min/max)	Altezza (min/max)
Rete Blackline	- /2200	1500/3200

Opzionale

Tipologia reti	Larghezza (min/max)	Altezza (min/max)
Rete Fabrinet	- /1150	1500/3200
Rete fibra grigia	- /2200	1500/3200
Rete Sunox	- /2200	1500/3200

Per necessità di prodotti dalle dimensioni prossime ai limiti consigliati, si prega di contattare l'azienda prima di sottoporre un ordine.

### COLOR LINE

Per le tinte 9010, 9016 Soft, Bianco Soft e Renolit Bianco gli accessori in abbinamento saranno di colore bianco.

Per le tinte 1013, 1013 Soft e 9001 Soft gli accessori in abbinamento saranno di colore avorio.

## Tinte disponibili

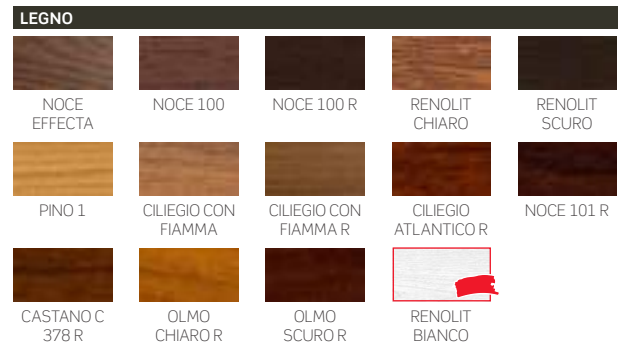
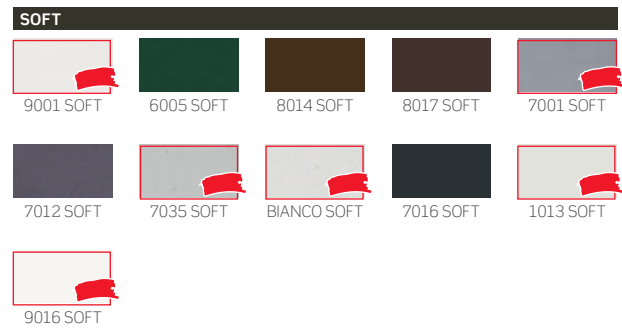

Per le tinte evidenziate in **rosso** sono disponibili gli accessori a colore in abbinamento.

Per le tinte 7001 Soft, 7035 Soft, 9006 opaco e Argento Verniciato gli accessori in abbinamento saranno di colore grigio.

Per tutte le restanti tinte e i fuori gamma gli accessori in abbinamento saranno di colore nero.

# BORA

Zanzariera antivento a scorrimento laterale con rete avvolgibile



BORA / BORA DOPPIA

BORA UP 35/35 - 50/50

**Scorrimento:** laterale, si arresta manualmente. Configurabile con una o più ante (fino a quattro), per tutte le versioni sarà fornito di serie il *nuovo* sistema di bloccaggio con paletto.

**Avvolgimento:** a molla

**Sistema di apertura:** a magnete

**Sistema di attacco:** Bora - a baionetta | Bora Midi - a magnete

**Adatta per:** portafinestra

**Bottoncino:** no

**Sistema di tenuta al vento:** funzionalità brevettate che impediscono la fuoriuscita della rete.

**Rete:** rete Blackline di serie. Può essere richiesta anche con rete

in fibra di vetro grigia, rete Fabrinet e rete Sunox (opzionale).

**Viene fornita:** su misura

**Note:** adatta per porte-finestre fino a 180 cm di larghezza a seconda della rete, guida bassa dallo spessore di soli 1,8 mm.

**Color Line:** accessori in vista a colore.

Disponibili nei colori **bianco**, **avorio**, **grigio** e **nero**.

Il colore dei cingoli della catena varia in base al colore della rete: saranno forniti neri con rete nera e grigi in caso di rete grigia.

In abbinamento alle tinte **bianco**, **avorio** o **grigio** lo spazzolino sarà fornito di colore **grigio**. Per le restanti tinte e se non specificato, lo spazzolino sarà fornito di colore **nero**.

## BORA / BORA DOPPIA

Innesto a baionetta



La guida a pavimento ha uno spessore di appena **1,8 mm**.

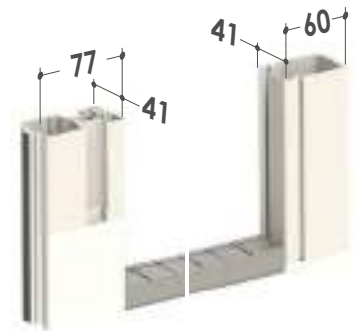

### **NEW** SISTEMA DI BLOCCAGGIO CON PALETTO

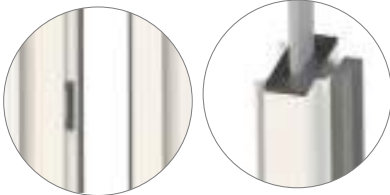

*SOLO PER BORA  
DOPPIA  
Di serie anta  
sinistra semi-fissa  
con paletto.*

## BORA INCAS

BORA INCAS 20/20  
BORA INCAS 35/35  
BORA INCAS 50/20  
BORA INCAS 50/35  
BORA INCAS 50/50

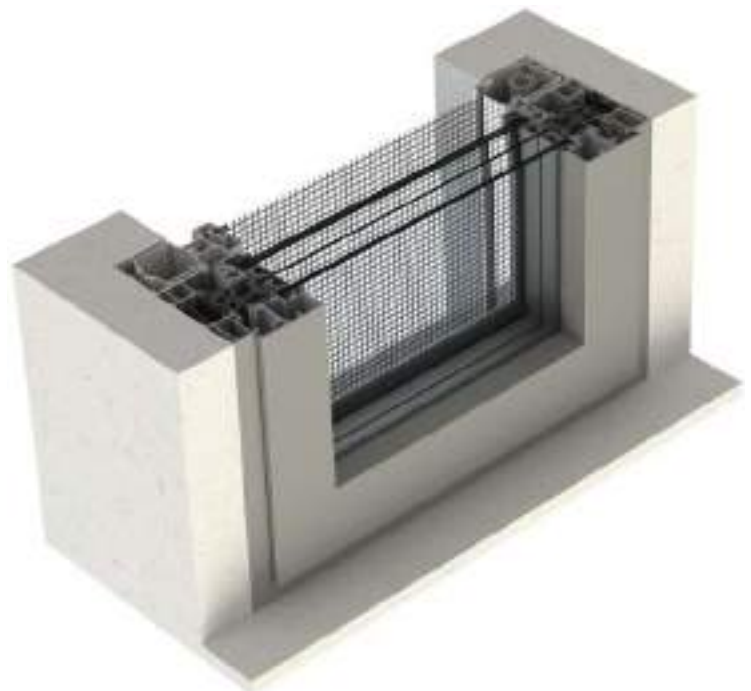

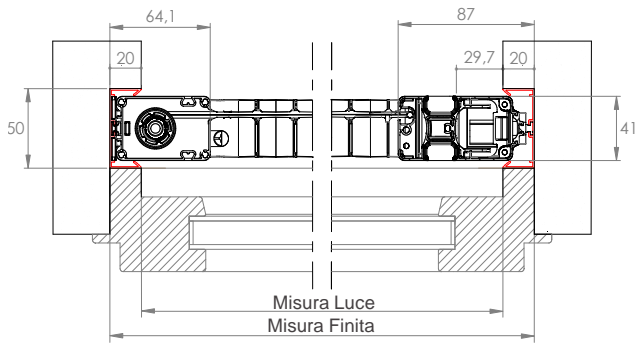
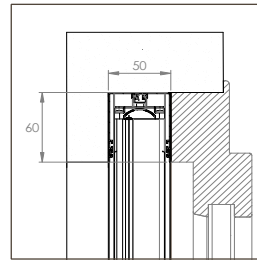
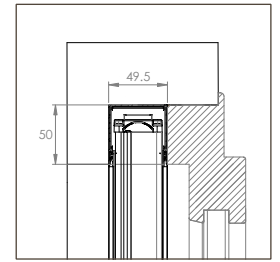
**BORA INCAS 20/20**
**BORA INCAS  
STANDARD 20/20****BORA INCAS MIDI 20/20**

**!** **Attenzione:** se in fase d'ordine non si specifica la configurazione, il prodotto viene fornito con i profili 50/20.

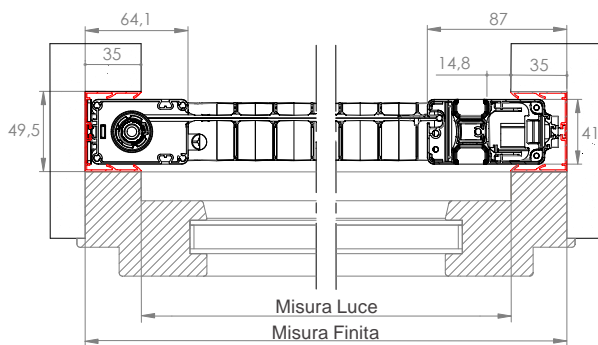
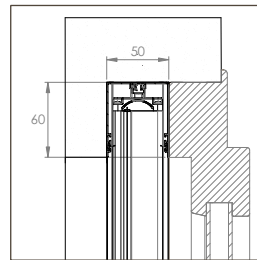
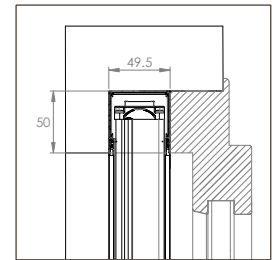
**BORA INCAS 35/35**
**BORA INCAS  
STANDARD 35/35****BORA INCAS MIDI 35/35**

**!** **Attenzione:** se in fase d'ordine non si specifica la configurazione, il prodotto viene fornito con i profili 50/20.

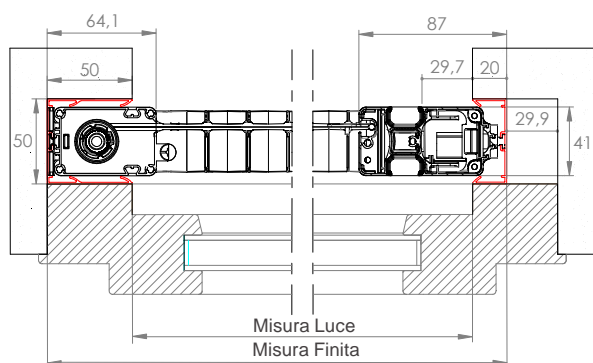
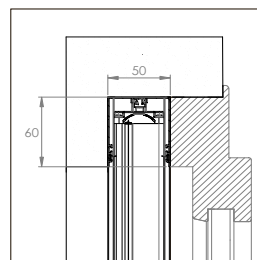
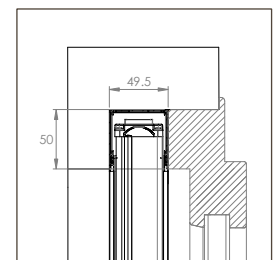
**BORA INCAS 50/20**
**BORA INCAS  
STANDARD 50/20****BORA INCAS  
MIDI 50/20**

**!** **Attenzione:** se in fase d'ordine non si specifica la configurazione, il prodotto viene fornito con i profili 50/20.

## BORA INCAS 50/35

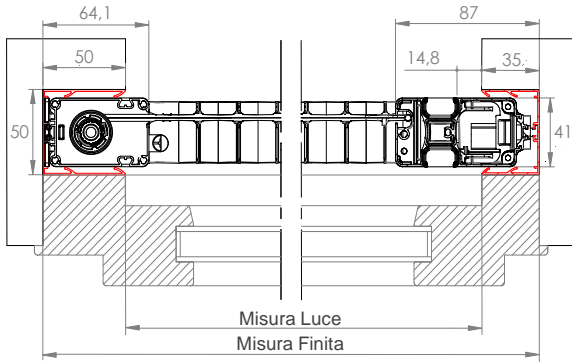

BORA INCAS  
STANDARD 50/35

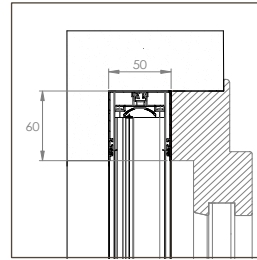

BORA INCAS  
MIDI 50/35

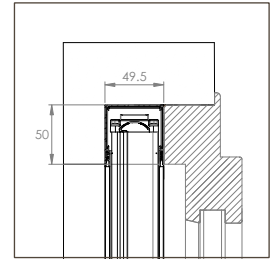

**Attenzione:** se in fase d'ordine non si specifica la configurazione, il prodotto viene fornito con i profili 50/20.

## BORA INCAS 50/50

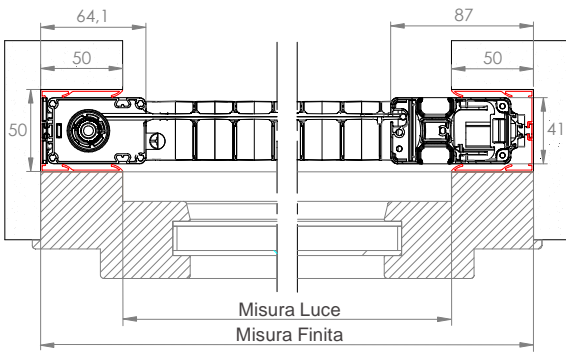

BORA INCAS  
STANDARD 50/50

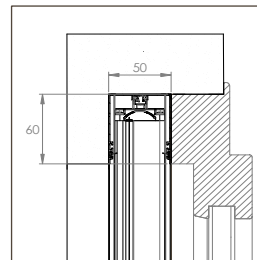

BORA INCAS  
MIDI 50/50

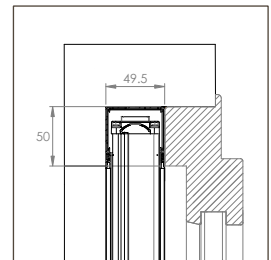

**Attenzione:** se in fase d'ordine non si specifica la configurazione, il prodotto viene fornito con i profili 50/20.

## BORA INCAS DOPPIA 20/20



Apertura bilaterale (solo versione STANDARD)

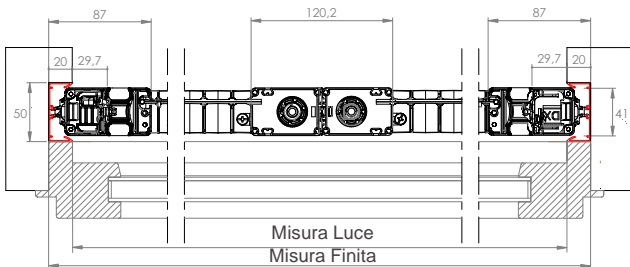

BORA INCAS  
STANDARD 20/20

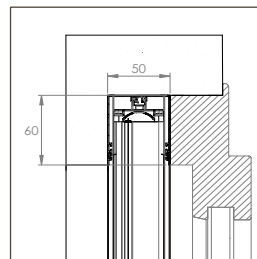

BORA INCAS  
MIDI 20/20

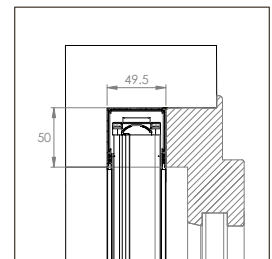

Chiusura centrale

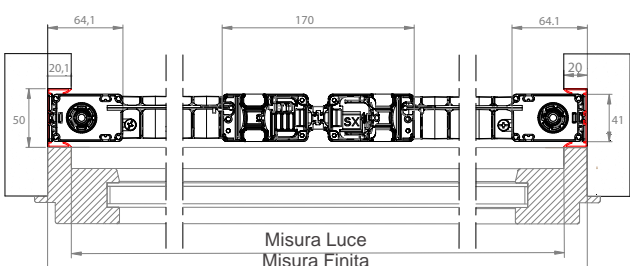

**Attenzione:** se in fase d'ordine non si specifica la configurazione, il prodotto viene fornito con i profili 50/50.

## BORA INCAS DOPPIA 35/35



Apertura bilaterale (solo versione **STANDARD**)

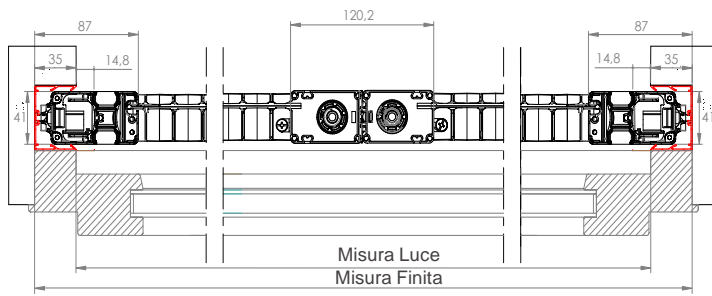

BORA INCAS  
**STANDARD 35/35**

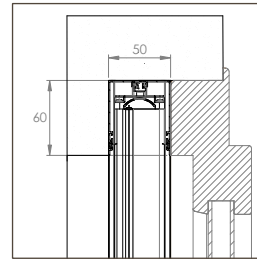

BORA INCAS  
**MIDI 35/35**

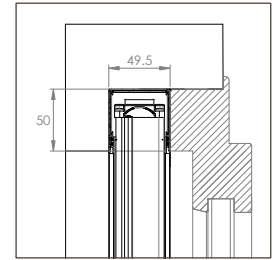

Chiusura centrale

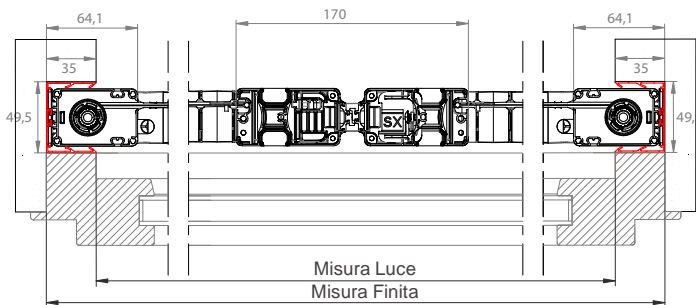

**Attenzione:** se in fase d'ordine non si specifica la configurazione, il prodotto viene fornito con i profili **50/50**.

## BORA INCAS DOPPIA 50/50



Apertura bilaterale (solo versione **STANDARD**)

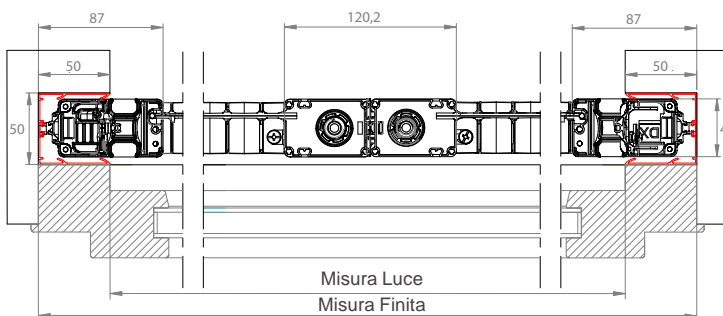

■ BORA INCAS  
**STANDARD 50/50**

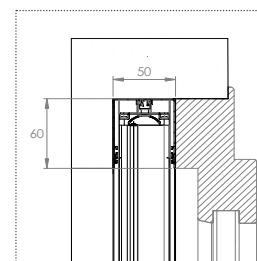

■ BORA INCAS  
**MIDI 50/35**

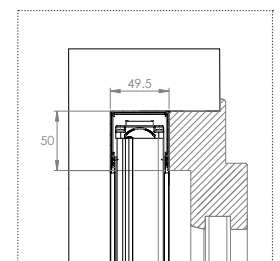

Chiusura centrale

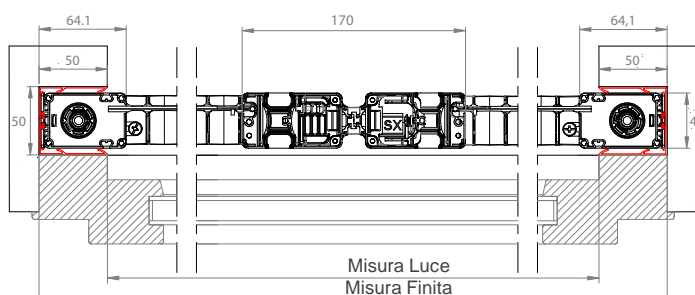

**Attenzione:** se in fase d'ordine non si specifica la configurazione, il prodotto viene fornito con i profili **50/50**.

## CONFIGURAZIONI INCASSO

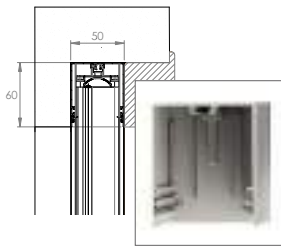
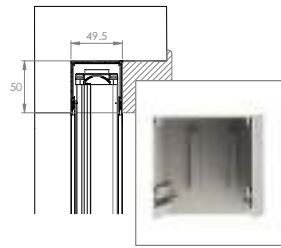
BORA INCAS **STANDARD**Guida superiore da **60 mm**Sistema di attacco **a baionetta**BORA INCAS **MIDI**Guida superiore da **50 mm**Sistema di attacco **a magnete**

Predisposizioni incasso con guida tapparella.  
Richiedi il Catalogo Predisposizioni.

## ELEMENTI OPZIONALI

## SOTTO-GUIDA INCLINATO

Utile per migliorare l'aderenza e la scorrevolezza della zanzariera in caso di piani inclinati.

Provvisto di asole per il drenaggio dell'acqua, per evitarne il fastidioso deposito.

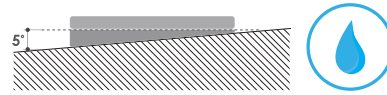

## MANIGLIA GIREVOLE A SCOMPARSA

Consente la fuoriuscita e l'apertura della barra maniglia quando è nascosta dietro al serramento.

Una porzione della maniglia resta sempre visibile e pronta per l'uso. (fig. 1)

L'asola ergonomica viene utilizzata per tirare la barra maniglia. (fig. 2)



## BORA UP

Zanzariera a scorrimento laterale per applicazione frontale.



Innesto a baionetta

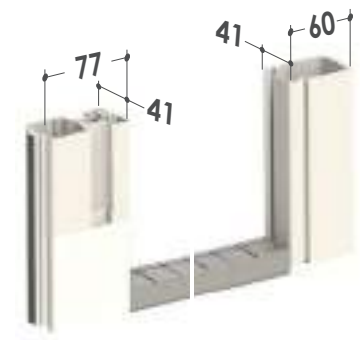

Se non diversamente specificato in fase d'ordine, la zanzariera viene fornita di serie con fori frontali e tappini copri-foro.

## BORA UP 35/35

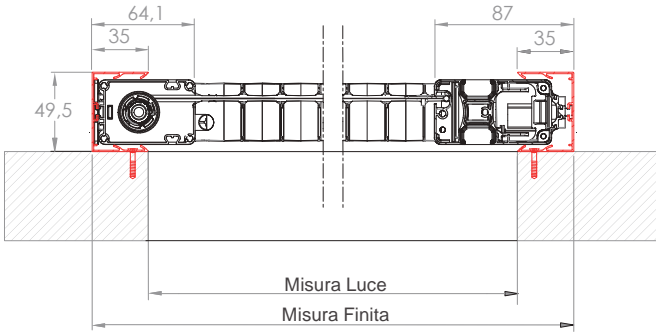

BORA UP STANDARD 35/35

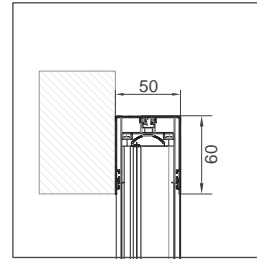

BORA UP MIDI 35/35

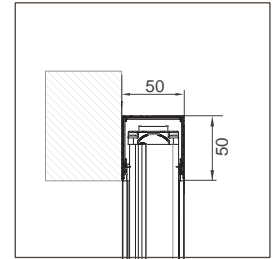

**Attenzione:** se in fase d'ordine non si specifica la configurazione, il prodotto viene fornito con i profili 50/50.

## BORA UP 50/50

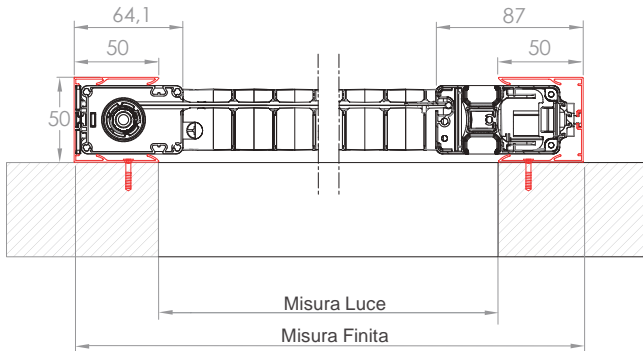

BORA UP STANDARD 50/50

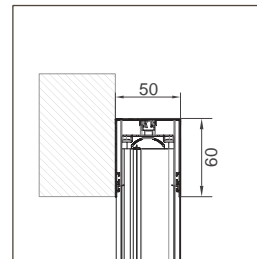

BORA UP MIDI 50/50

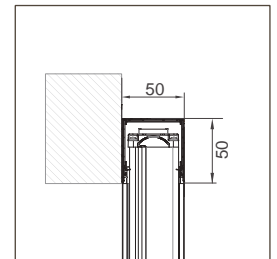

**Attenzione:** se in fase d'ordine non si specifica la configurazione, il prodotto viene fornito con i profili 50/50.

### CARATTERISTICHE TECNICHE E INFORMAZIONI PER L'ORDINE

#### Schemi di accoppiamento delle ante BORA / BORA INCAS

ANTA SINGOLA



ANTA DOPPIA CON APERTURA BILATERALE (SOLO VERSIONE STANDARD)

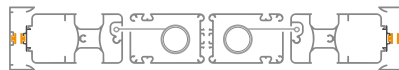

ANTA DOPPIA CON CHIUSURA AL CENTRO

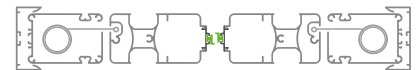

ANTA DOPPIA A SEGUIRE



ANTA TRIPLA A SEGUIRE

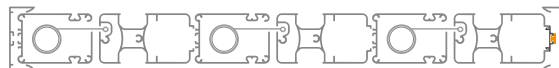

ANTA QUADRUPLA

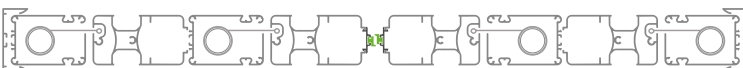

MAGNETE DIS. 38

(Solo per Bora Up Midi)



MAGNETE DIS. 43



MAGNETE DIS. 7

#### Schemi di accoppiamento delle ante BORA UP / BORA UP MIDI

ANTA SINGOLA



ANTA DOPPIA CON APERTURA BILATERALE (solo versione Standard)



ANTA DOPPIA CON CHIUSURA AL CENTRO

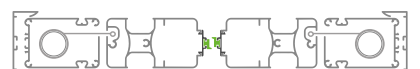

## Misure consigliate (mm)

Di serie

Tipologia reti	Larghezza (min/max)	Altezza (min/max)
Rete Blackline	- /1800	1500/2800



L'altezza deve essere superiore alla larghezza di minimo 200 mm.

Opzionale

Tipologia reti	Larghezza (min/max)	Altezza (min/max)
Rete Fabrinet	- /1150	1500/2500
Rete fibra grigia	- /1800	1500/2800
Rete Sunox	- /1800	1500/2800

Per necessità di prodotti dalle dimensioni prossime ai limiti consigliati, si prega di contattare l'azienda prima di sottoporre un ordine.

## Come ordinare

Formulare l'ordine **indicando sempre la tipologia di misura**, tenendo presente quanto segue:

### BORA (libera installazione)

- **misura LUCE**, la zanzariera verrà fornita 3 mm in meno rispetto alla misura del vano.
- **misura FINITA**, la zanzariera verrà fornita con le stesse misure ordinate.

**In mancanza di dati in merito verrà utilizzata in automatico la misura luce.**

**Ove non richiesto diversamente, il cassonetto viene predisposto per l'installazione a sinistra** (vista interna), mentre nelle versioni a doppio cassonetto la zanzariera viene predisposta con apertura centrale e paletto sull'anta sinistra.

In caso di apertura asimmetrica, specificare la dimensione delle ante.

**In mancanza di dati in merito verrà utilizzata in automatico la misura luce.**

### BORA UP / BORA UP MIDI

- **misura LUCE**, il prodotto verrà fornito con misure maggiorate:

	STANDARD		MIDI	
	L	H	L	H
Configurazione <b>35/35</b>	+ 70 mm	+60 mm	+ 70 mm	+50 mm
Configurazione <b>50/50</b>	+100 mm	+60 mm	+100 mm	+50 mm

- **misura FINITA**, la zanzariera verrà fornita con le stesse misure ordinate.

**Ove non richiesto diversamente, il cassonetto viene predisposto per l'installazione a sinistra** (vista interna).

Se in fase d'ordine non si specifica la configurazione, il prodotto viene fornito con profili **50/50**.

**In mancanza di dati in merito verrà utilizzata in automatico la misura luce.**

### BORA INCAS / BORA INCAS MIDI

- **misura LUCE**, il prodotto verrà fornito con misure maggiorate:

	STANDARD		MIDI	
	L	H	L	H
Configurazione <b>20/20</b>	+40 mm	+60 mm	+40 mm	+50 mm
Configurazione <b>35/35</b>	+ 70 mm	+60 mm	+ 70 mm	+50 mm
Configurazione <b>50/20</b>	+70 mm	+60 mm	+70 mm	+50 mm
Configurazione <b>50/35</b>	+85 mm	+60 mm	+85 mm	+50 mm
Configurazione <b>50/50</b>	+100 mm	+60 mm	+100 mm	+50 mm

- **misura FINITA**, la zanzariera verrà fornita con le stesse misure ordinate.











**In mancanza di dati in merito verrà utilizzata in automatico la misura luce.**

**Bora Incas:** se in fase d'ordine non si specifica la configurazione, il prodotto viene fornito con profili 50/20 per l'anta singola e 50/50 per l'anta doppia.

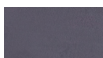
**Per ulteriori informazioni si prega di contattare l'azienda.**

## Tinte disponibili

RAL				
				
9010	1013	8017	NERO	TESTA DI MORO 9900
				
ARGENTO VERNICIATO	BRONZO VERNICIATO	BRONZO SCURO VERNICIATO	7016	3005
				
6009	7022	9006 OPACO		

SOFT				
				
9001 SOFT	6005 SOFT	8014 SOFT	8017 SOFT	7001 SOFT
				
7012 SOFT	7035 SOFT	BIANCO SOFT	7016 SOFT	1013 SOFT
				
9016 SOFT				



## COLOR LINE

















Per le tinte 9010, 9016 Soft, Bianco Soft e Renolit Bianco gli accessori in abbinamento saranno di colore bianco.



Per le tinte 1013, 1013 Soft e 9001 Soft gli accessori in abbinamento saranno di colore avorio.

RAFFAELLO			
			
GRIGIO RAFFAELLO	VERDE RAFFAELLO	MARRONE RAFFAELLO	TESTA DI MORO MV

OSSIDATE	SABLÈ
	
TITANIO	BRONZO SCURO OSS.
	
NOIR SABLÈ	CORTEN SABLÈ

LEGNO				
				
NOCE EFFECTA	NOCE 100	NOCE 100 R	RENOLIT CHIARO	RENOLIT SCURO
				
PINO 1	CILIEGIO CON FIAMMA	CILIEGIO CON FIAMMA R	CILIEGIO ATLANTICO R	NOCE 101 R
				
CASTANO C 378 R	OLMO CHIARO R	OLMO SCURO R	RENOLIT BIANCO	

Per le tinte evidenziate in **rosso** sono disponibili gli accessori a colore in abbinamento.



Per le tinte 7001 Soft, 7035 Soft, 9006 opaco e Argento Verniciato gli accessori in abbinamento saranno di colore grigio.



Per tutte le restanti tinte e i fuori gamma gli accessori in abbinamento saranno di colore nero.

# BORA SR

Zanzariera antivento a scorrimento laterale con rete avvolgibile senza riscontro di aggancio

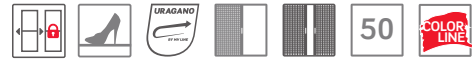

## BORA SR

**Scorrimento:** laterale senza riscontro di aggancio, si arresta manualmente. Configurabile con una o più ante (fino a tre), sarà fornito di serie il *nuovo* sistema di bloccaggio con paletto.

**Avvolgimento:** a molla

**Sistema di apertura:** a magnete

**Sistema di attacco:** Bora SR - a baionetta | Bora SR Midi - a magnete

**Adatta per:** portafinestra

**Bottoncino:** no

**Sistema di tenuta al vento:** funzionalità brevettate che impediscono la fuoriuscita della rete.

**Reti:** rete Blackline di serie. Può essere richiesta anche con rete

in fibra di vetro grigia, rete Fabrinet e rete Sunox (opzionale).

**Viene fornita:** su misura

**Note:** adatta per porte-finestre fino a 180 cm di larghezza a seconda della rete, guida bassa dallo spessore di soli 1,8 mm.

**Color Line:** accessori in vista a colore.

Disponibili nei colori **bianco**, **avorio**, **grigio** e **nero**.

Il colore dei cingoli della catena varia in base al colore della rete: saranno forniti neri con rete nera e grigi in caso di rete grigia.

In abbinamento alle tinte **bianco**, **avorio** o **grigio** lo spazzolino sarà fornito di colore **grigio**. Per le **restanti tinte** e se non specificato, lo spazzolino sarà fornito di colore **nero**.

## BORA SR

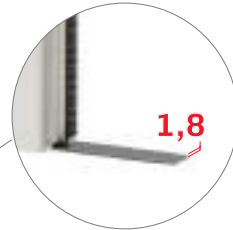

La guida a pavimento ha uno spessore di appena 1,8 mm.

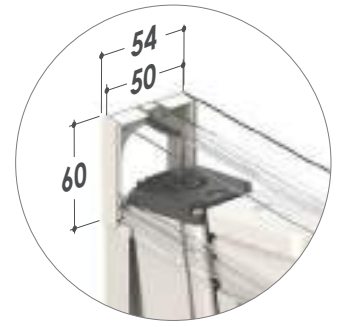

Innesto a baionetta

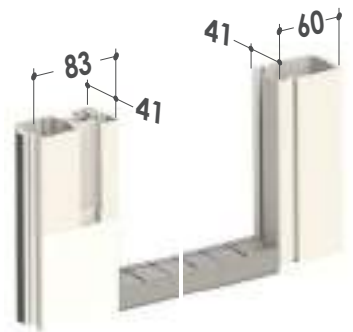

## BORA INCAS SR

BORA INCAS SR 20  
BORA INCAS SR 35  
BORA INCAS SR 50

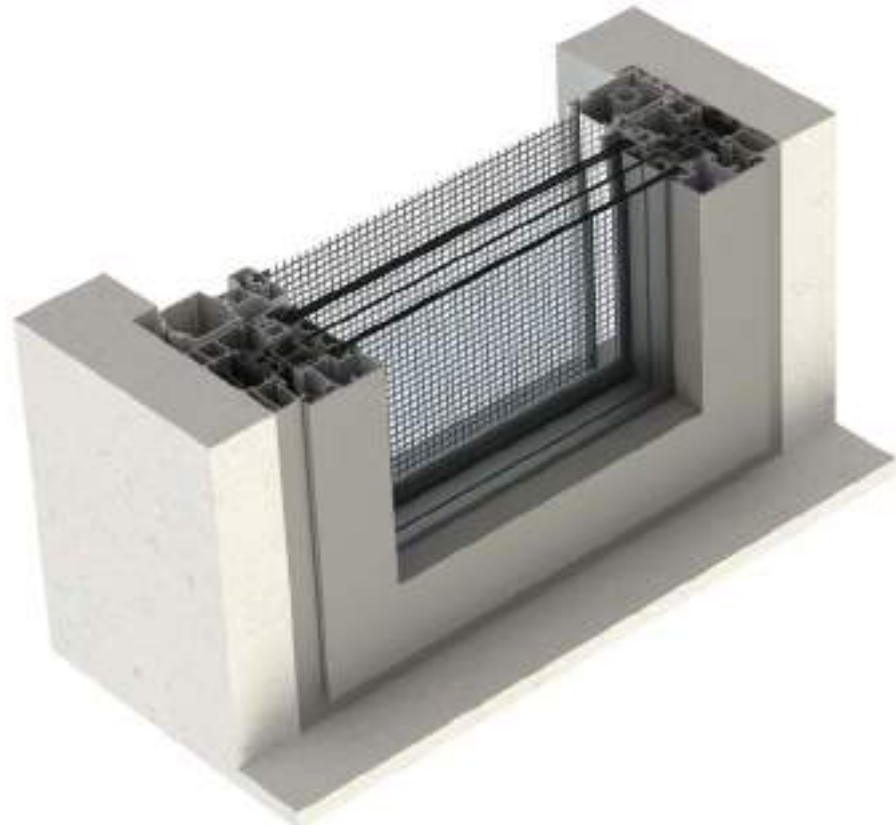

## BORA INCAS SR 20

20

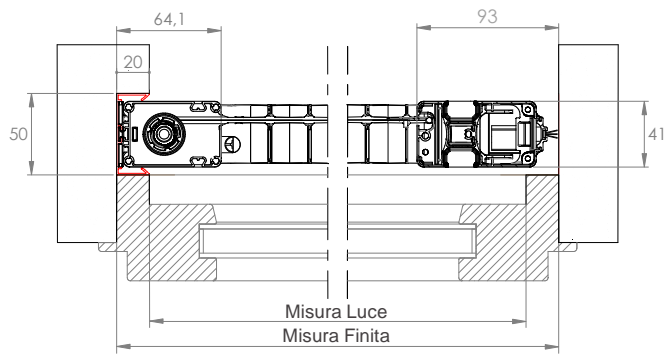
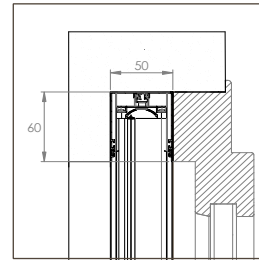
BORA INCAS SR  
STANDARD

BORA INCAS SR MIDI

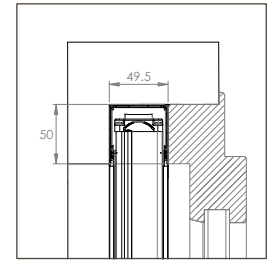

**⚠ Attenzione:** se in fase d'ordine non si specifica la configurazione, il prodotto viene fornito con il riscontro da 20.

## BORA INCAS SR 35

35

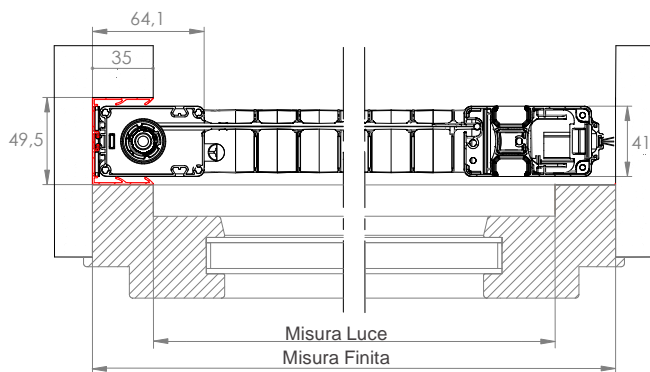
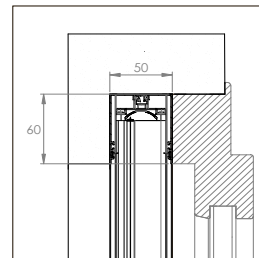
BORA INCAS SR  
STANDARD

BORA INCAS SR MIDI

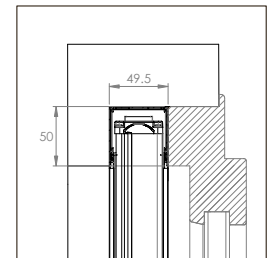

**⚠ Attenzione:** se in fase d'ordine non si specifica la configurazione, il prodotto viene fornito con il riscontro da 20.

## BORA INCAS SR 50

50

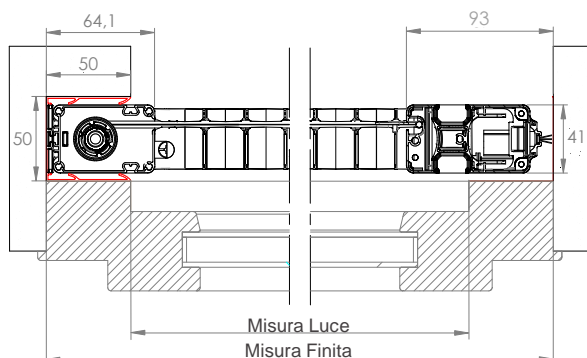
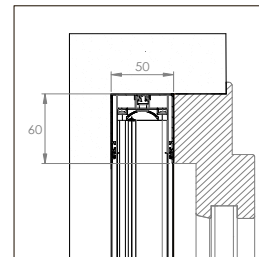
BORA INCAS SR  
STANDARD

BORA INCAS SR MIDI

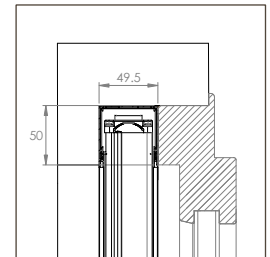

**⚠ Attenzione:** se in fase d'ordine non si specifica la configurazione, il prodotto viene fornito con il riscontro da 20.

## CONFIGURAZIONI INCASSO

## BORA SR INCAS STANDARD

Guida superiore da 60 mm

Sistema di attacco a baionetta

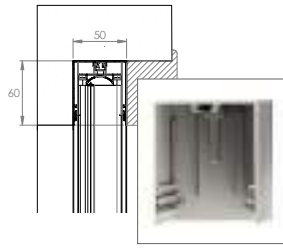

## BORA SR INCAS MIDI

Guida superiore da 50 mm

Sistema di attacco a magnete

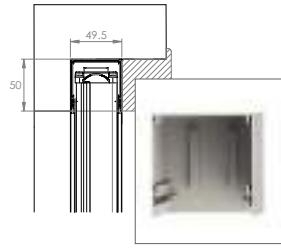

Predisposizioni incasso con guida tapparella.  
Richiedi il Catalogo Predisposizioni.

## ELEMENTI OPZIONALI

## SOTTO-GUIDA INCLINATO

Utile per migliorare l'aderenza e la scorrevolezza della zanzariera in caso di piani inclinati.

Provvisto di asole per il drenaggio dell'acqua, per evitarne il fastidioso deposito.

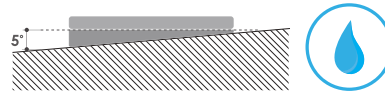

## MANIGLIA GIREVOLE A SCOMPARSA

Consente la fuoriuscita e l'apertura della barra maniglia quando è nascosta dietro al serramento.

Una porzione della maniglia resta sempre visibile e pronta per l'uso. (fig. 1)

L'asola ergonomica viene utilizzata per tirare la barra maniglia. (fig. 2)

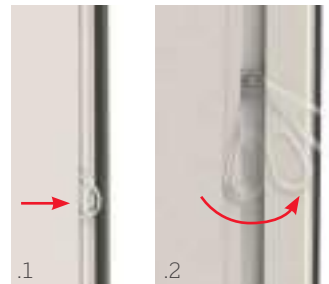

## CARATTERISTICHE TECNICHE E INFORMAZIONI PER L'ORDINE

## Schemi di accoppiamento delle ante BORA SR

## ANTA SINGOLA



## ANTA DOPPIA A SEGUIRE



## ANTA TRIPLA A SEGUIRE



## ANTA DOPPIA CON APERTURA BILATERALE (SOLO VERSIONE STANDARD)



MAGNETE DIS. 38  
(Solo Bora Incas SR MIDI)



MAGNETE DIS. 43



MAGNETE DIS. 7

## Come ordinare

Formulare l'ordine **indicando sempre la tipologia di misura**, tenendo presente quanto segue:

## BORA SR (libera installazione)

- **misura LUCE**, la zanzariera verrà fornita 3 mm in meno rispetto alla misura del vano.
- **misura FINITA**, la zanzariera verrà fornita con le stesse misure ordinate.

**In mancanza di dati in merito verrà utilizzata in automatico la misura luce.**

Ove non richiesto diversamente, il cassonetto viene predisposto per l'installazione a sinistra (vista interna).

Per ulteriori informazioni si prega di contattare l'azienda.



L'altezza deve essere superiore alla larghezza di minimo 200 mm.

## BORA SR INCAS

- **misura LUCE**, il prodotto verrà fornito con misure maggiorate:

	STANDARD		MIDI	
	L	H	L	H
Configurazione <b>20</b>	+20 mm	+60 mm	+20 mm	+50 mm
Configurazione <b>35</b>	+35 mm	+60 mm	+35 mm	+50 mm
Configurazione <b>50</b>	+50 mm	+60 mm	+50 mm	+50 mm

- **misura FINITA**, la zanzariera verrà fornita con le stesse misure ordinate.

Se in fase d'ordine non si specifica la configurazione, il prodotto **Bora SR Incas** viene fornito con profilo da **50**.

## Misure consigliate (mm)

Di serie

Tipologia reti	Larghezza (min/max)	Altezza (min/max)
Rete Blackline	- /1800	1500/2800

Opzionale

Tipologia reti	Larghezza (min/max)	Altezza (min/max)
Rete Fabrinet	- /1150	1500/2500
Rete fibra grigia	- /1800	1500/2800
Rete Sunox	- /1800	1500/2800

Per necessità di prodotti dalle dimensioni prossime ai limiti consigliati, si prega di contattare l'azienda prima di sottoporre un ordine.

## Tinte disponibili

### RAL



### SOFT

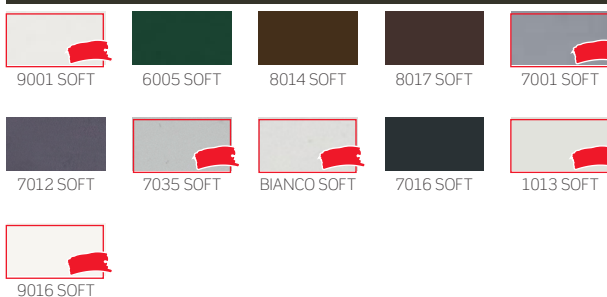

### RAFFAELLO



### OSSIDATE

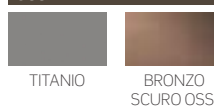

### SABLÈ

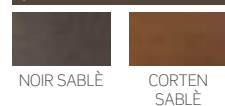



### LEGNO



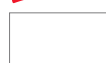

Per le tinte evidenziate in **rosso** sono disponibili gli accessori a colore in abbinamento.

### COLOR LINE

 Per le tinte 9010, 9016 Soft, Bianco Soft e Renolit Bianco gli accessori in abbinamento saranno di colore bianco.

 Per le tinte 1013, 1013 Soft e 9001 Soft gli accessori in abbinamento saranno di colore avorio.

 Per le tinte 7001 Soft, 7035 Soft, 9006 opaco e Argento Verniciato gli accessori in abbinamento saranno di colore grigio.

 Per tutte le restanti tinte e i fuori gamma gli accessori in abbinamento saranno di colore nero.

# IRENE VERTICALE

Zanzariera antivento a scorrimento verticale con rete avvolgibile

FINO AD ESAURIMENTO SCORTE



45

55

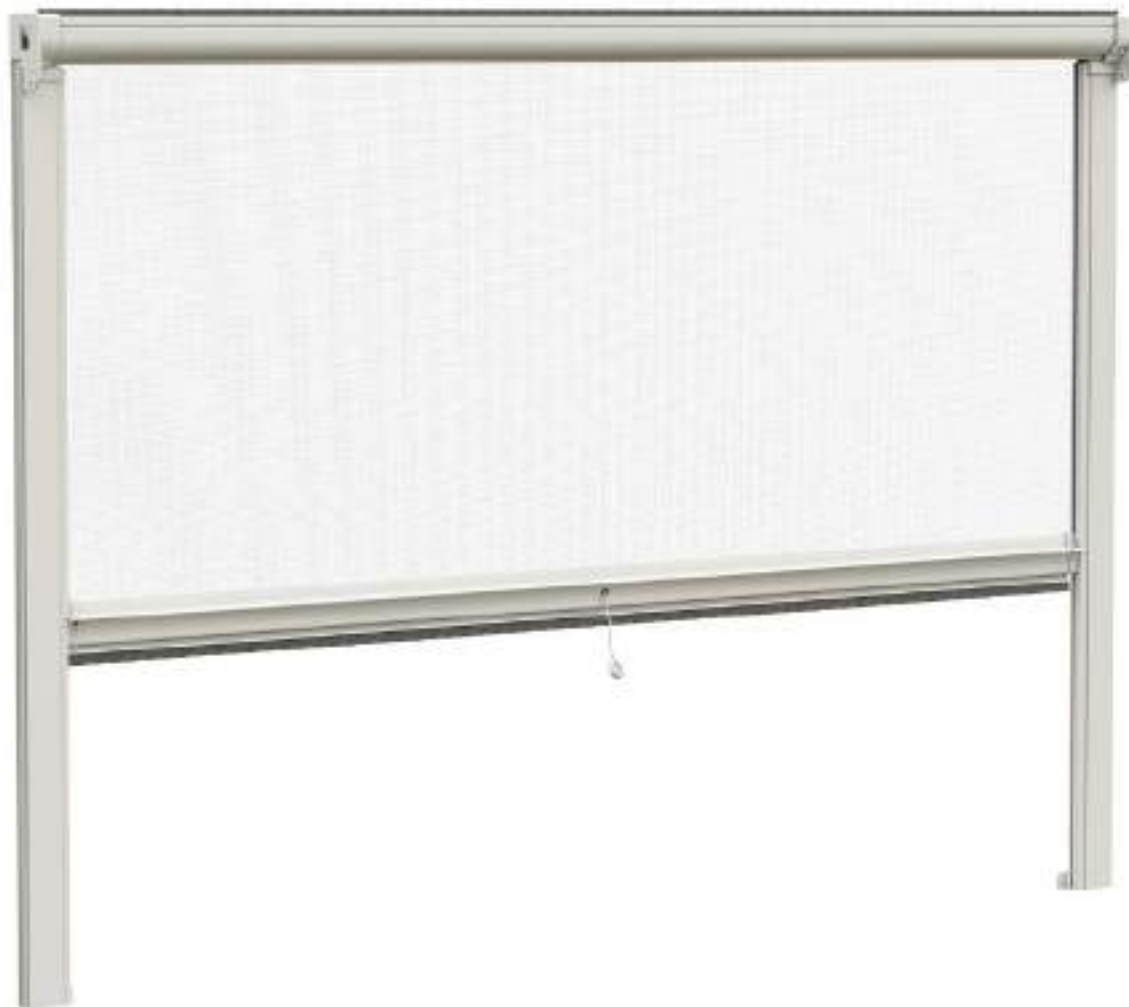

IRENE 45 VERTICALE  
IRENE 45 UP STANDARD

IRENE 45 UP REVERSE  
IRENE 55 VERTICALE

**Scorrimento:** verticale

**Avvolgimento:** a molla

**Sistema di apertura:** Push-Up, a pressione verso il basso.

**Adatta per:** finestra

**Cassonetto:** arrotondato da 45 mm o 55 mm

**Rete:** rete Blackline di serie. Al posto della rete si può richiedere l'inserimento di teli oscuranti e filtranti da interni.

**Viene fornita:** su misura

**Note:** carico molla di serie e sistema di regolazione delle guide telescopiche.

**Color Line:** accessori in vista a colore.

Disponibili nei colori **bianco, avorio, grigio e nero.**

In abbinamento alle tinte **bianco, avorio o grigio** lo spazzolino sarà fornito di colore **grigio**. Per le **restanti tinte** e se non specificato, lo spazzolino sarà fornito di colore **nero**.

## IRENE 45 VERTICALE



Cassonetto da 45

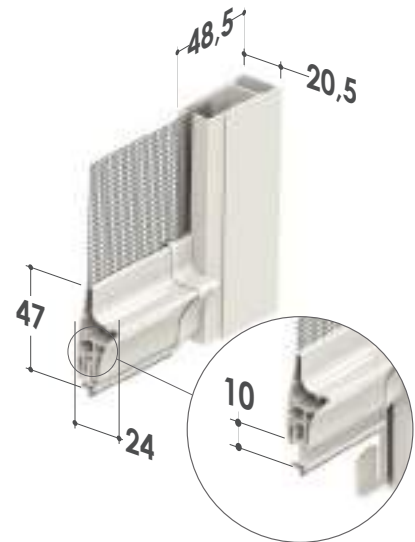

Barra maniglia con profilo portaspazzolino telescopico

## IRENE 45 UP

Standard



Reverse

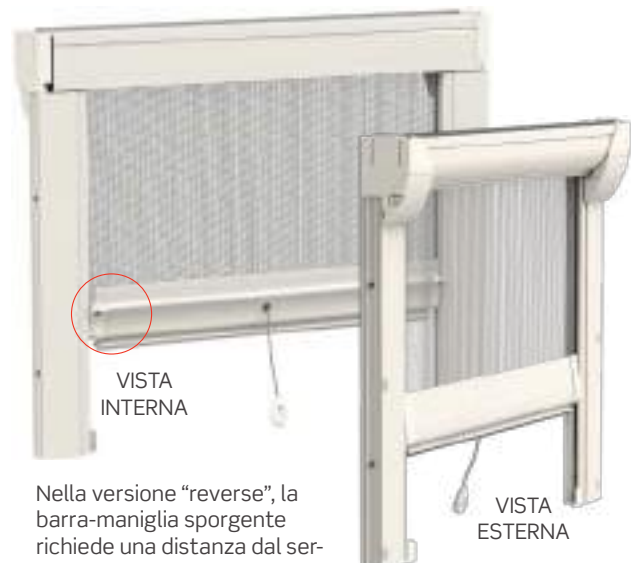

Nella versione "reverse", la barra-maniglia sporgente richiede una distanza dal serramento superiore ad 8 mm.

Cassonetto da 45

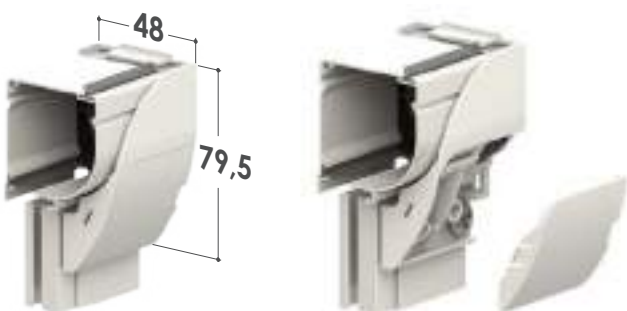

Per l'installazione del modello IRENE UP è necessaria una soglia di appoggio.

Consultare preventivamente la sezione accessori per gli ordini relativi a questo modello.

## IRENE 55 VERTICALE



### CONFIGURAZIONE STANDARD



#### Regolazione esterna del carico molla

La regolazione del tensionamento della molla interna viene effettuata agendo sull'apposito foro presente nella testata, servendosi del chiavino in dotazione.

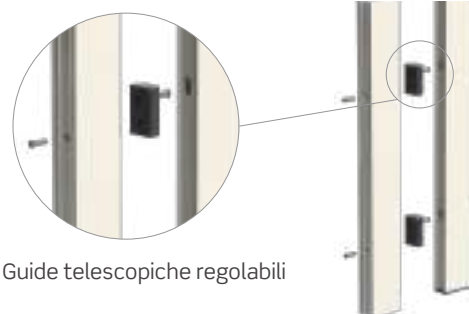

### CARATTERISTICHE TECNICHE E INFORMAZIONI PER L'ORDINE

#### Misure consigliate (mm)

Di serie	IRENE 45 VERTICALE		IRENE 55 VERTICALE		IRENE 45 UP	
Tipologia reti e teli	Larghezza (min/max)	Altezza (min/max)	Larghezza (min/max)	Altezza (min/max)	Larghezza (min/max)	Altezza (min/max)
Rete Blackline	600/2200	- /2500	600/2200	- /2600	600/2200	- /2500
Opzionale						
Tipologia reti e teli	Larghezza (min/max)	Altezza (min/max)	Larghezza (min/max)	Altezza (min/max)	Larghezza (min/max)	Altezza (min/max)
Rete Fabrinet	600/2100	- /1600	600/2100	- /2400	600/2100	- /1600
Rete Fibra grigia	600/2200	- /2500	600/2200	- /2600	600/2200	- /2500
Tuffscreen™	600/1600	- /1600	600/1600	- /2000	600/1600	- /1600
<b>Telo per interni</b>						
Telo filtrante (Line Screen 3%)	600/1600	- /1300	600/1600	- /1800*	600/1600	- /1300
Telo oscurante (Tecnic Oscura)	600/1600	- /1500	600/1600	- /2000*	600/1600	- /1500
<b>Telo per esterni adatto anche per interni</b>						
Telo oscurante (Opatex Pro)	600/1500	- /1000	600/1600	- /1400	600/1500	- /1000

Per necessità di prodotti dalle dimensioni prossime ai limiti consigliati, si prega di contattare l'azienda prima di sottoporre un ordine.

**\* Con l'applicazione di teli filtranti e oscuranti per altezze superiori a 1600 mm non è necessario inserire il Sistema Soft.**

## Come ordinare

Formulare l'ordine **indicando sempre la tipologia di misura**, tenendo presente quanto segue:

- **misura LUCE (Irene 45/55)**, la zanzariera - rispetto alla misura del vano - verrà fornita: 3 mm in meno
- **misura LUCE (Irene 45 UP)** la zanzariera viene fornita con larghezza + 97 mm ed altezza + 53 mm
- **misura FINITA**, la zanzariera verrà fornita con le stesse misure ordinate.

**Qualora venga richiesta l'opzione del SISTEMA SOFT, la larghezza minima del cassonetto è di 60 cm.**

In mancanza di dati in merito verrà utilizzato in automatico la misura luce e cassonetto da 45.

## Tinte disponibili

Per le tinte evidenziate in **rosso** sono disponibili gli accessori a colore in abbinamento.

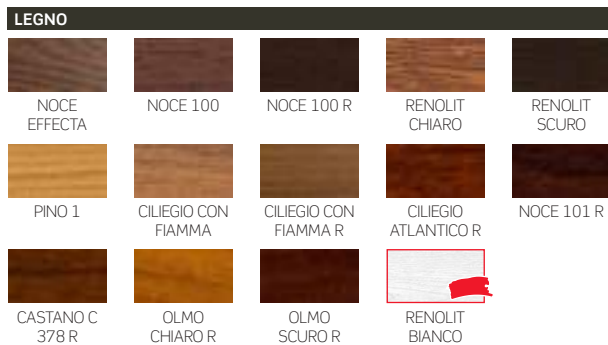
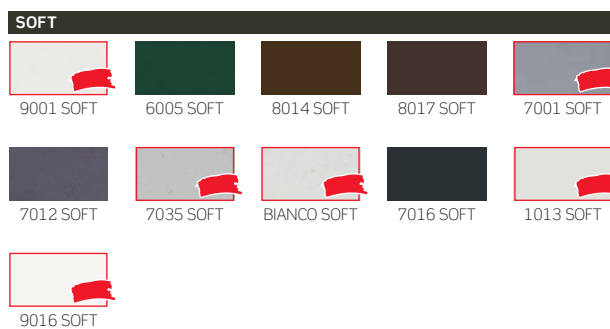

### COLOR LINE



Per le tinte 9010, 9016 Soft, Bianco Soft e Renolit Bianco gli accessori in abbinamento saranno di colore bianco.



Per le tinte 1013, 1013 Soft e 9001 Soft gli accessori in abbinamento saranno di colore avorio.



Per le tinte 7001 Soft, 7035 Soft, 9006 opaco e Argento Verniciato gli accessori in abbinamento saranno di colore grigio.



Per tutte le restanti tinte e i fuori gamma gli accessori in abbinamento saranno di colore nero.

## Accessori

SE= DI SERIE / OP= OPZIONALE

MODELLO	BLACKLINE	FABRINET	rete GRIGIA	sunox	Sistema SOFT	CLIPS	APPLICAZIONE FRONTALE	
IRENE 45 VERT.	SE	OP	OP	OP	OP	OP	OP	SE
IRENE 45 UP	SE	OP	OP	OP	OP	-	SE	SE
IRENE 55 VERT.	SE	OP	OP	OP	OP	OP	OP	SE

# IRENE LATERALE

Zanzariera antivento a scorrimento laterale con rete avvolgibile

FINO AD ESAURIMENTO SCORTE



45



## IRENE 45 LATERALE

## IRENE 45 LATERALE DOPPIA

**Scorrimento:** laterale

**Tipologia:** con guida bassa dagli spigoli arrotondati (solo di colore argento).

**Avvolgimento:** a molla

**Sistema di apertura:** manuale, con maniglietta girevole e blocchi intermedi ogni 10 cm

**Adatta per:** portafinestra

**Cassonetto:** arrotondato da 45 mm, è disponibile anche in versione con doppio cassonetto

**Rete:** rete Blackline di serie.

Al posto della rete si può richiedere l'inserimento di teli oscuranti e filtranti da interni

**Viene fornita:** su misura

**Note:** carico molla di serie e sistema di regolazione delle guide telescopiche.

**Color Line:** accessori in vista a colore.

Disponibili nei colori **bianco**, **avorio**, **grigio** e **nero**.

In abbinamento alle tinte **bianco**, **avorio** o **grigio** lo spazzolino sarà fornito di colore **grigio**. Per le **restanti tinte** e se non specificato, lo spazzolino sarà fornito di colore **nero**.

## IRENE 45 LATERALE

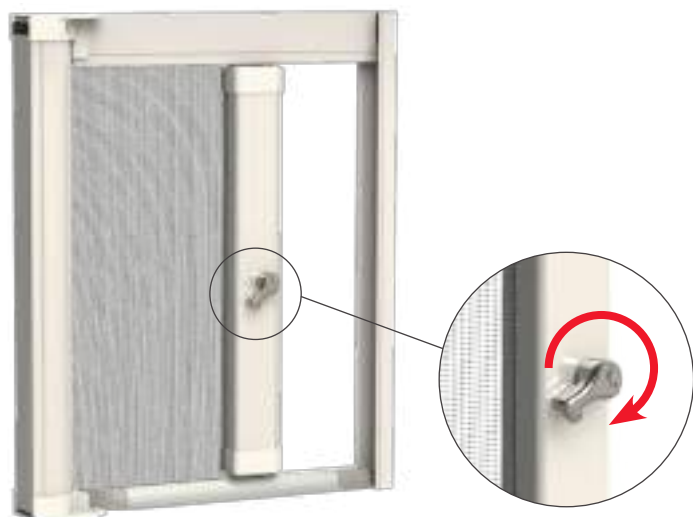

Compensazione  
fino a 10 mm

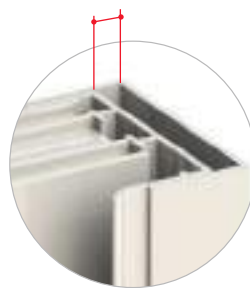

Cassonetto da 45  
Testate inferiori



## IRENE 45 LATERALE DOPPIA

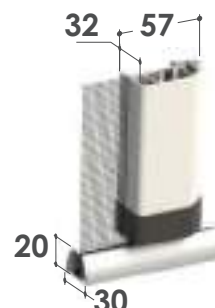

### CONFIGURAZIONE STANDARD



**Regolazione esterna  
del carico molla**

La regolazione del tensionamento della molla interna viene effettuata agendo sull'apposito foro presente nella testata, servendosi del chiavino in dotazione.



**Sistema di aggan-  
cio telescopico**

Per installazioni in vani con larghezza fuori squadra.



**Guide telescopiche  
regolabili**



**Sistema di  
drenaggio acqua**

La guida inferiore è provvista di asole per il drenaggio dell'acqua, per evitarne il fastidioso deposito.



## CARATTERISTICHE TECNICHE E INFORMAZIONI PER L'ORDINE

## Misure consigliate (mm)

Di serie

Tipologia reti e teli	Larghezza (min/max)	Altezza (min/max)
Rete Blackline	- /2200	1500/2600

Opzionale

Tipologia reti e teli	Larghezza (min/max)	Altezza (min/max)
Rete Fabrinet	- /1600	1500/2500
Rete Fibra grigia	- /2200	1500/2600
Tuffscreen™	- /1600	1500/2500

## Telo per interni

Telo filtrante (Line Screen 3%)	- /1300	1500/2500
Telo oscurante (Tecnic Oscura)	- /1500	1500/2500

## Tinte disponibili

**RAL**

9010 1013 8017 NERO TESTA DI MORO 9900

ARGENTO VERNICIATO BRONZO VERNICIATO BRONZO SCURO VERNICIATO 7016 3005

6009 7022



**SOFT**

9001 SOFT 6005 SOFT 8014 SOFT 8017 SOFT 7001 SOFT

7012 SOFT 7035 SOFT BIANCO SOFT 7016 SOFT 1013 SOFT

9016 SOFT

## COLOR LINE

	Per le tinte 9010, 9016 Soft, Bianco Soft e Renolit Bianco gli accessori in abbinamento saranno di colore bianco.
	Per le tinte 1013, 1013 Soft e 9001 Soft gli accessori in abbinamento saranno di colore avorio.

## Come ordinare

Formulare l'ordine **indicando sempre la tipologia di misura**, tenendo presente quanto segue:

- **misura LUCE**, la zanzariera - rispetto alla misura del vano - verrà fornita: 3 mm in meno
- **misura FINITA**, la zanzariera verrà fornita con le stesse misure ordinate.

**In mancanza di dati in merito verrà utilizzata in automatico la misura luce.**

**Ove non richiesto diversamente, il cassonetto viene predisposto per l'installazione a sinistra** (vista interna), mentre nelle versioni a doppio cassonetto la zanzariera viene predisposta con apertura centrale.

In caso di apertura asimmetrica, specificare la dimensione delle ante.

**Per necessità di prodotti dalle dimensioni prossime ai limiti consigliati, si prega di contattare l'azienda prima di sottoporre un ordine.**

**RAFFAELLO**

GRIGIO RAFFAELLO VERDE RAFFAELLO MARRONE RAFFAELLO TESTA DI MORO MV

**OSSIDATE** **SABLÈ**

TITANIO BRONZO SCURO OSS. NOIR SABLÈ CORTEN SABLÈ



**LEGNO**

NOCE EFFECTA NOCE 100 NOCE 100 R RENOLIT CHIARO RENOLIT SCURO

PINO 1 CILIEGIO CON FIAMMA CILIEGIO CON FIAMMA R CILIEGIO ATLANTICO R NOCE 101 R

CASTANO C 378 R OLMO CHIARO R OLMO SCURO R RENOLIT BIANCO

Per le tinte evidenziate in **rosso** sono disponibili gli accessori a colore in abbinamento.

	Per le tinte 7001 Soft, 7035 Soft, 9006 opaco e Argento Verniciato gli accessori in abbinamento saranno di colore grigio.
	Per tutte le restanti tinte e i fuori gamma gli accessori in abbinamento saranno di colore nero.

## Accessori

SE= DI SERIE / OP= OPZIONALE

MODELLO	BLACKLINE	FABRINET	rete GRIGIA	SUNOX	CLIPS	INTERAZIONE FRONTALE	+	CLIP
IRENE 45 LATERALE	SE	OP	OP	OP	OP	OP	SE	SE
IRENE 45 LATERALE DOPPIA	SE	OP	OP	OP	OP	OP	SE	-

# IRENE 65 SQUARE

Zanzariera antivento a scorrimento verticale con rete avvolgibile, azionamento a catena/motore/motore radiocomandato



## IRENE 65 SQUARE A CATENA IRENE 65 SQUARE MOTORIZZATA

**Sistema di apertura:** a catena (comando interno, esterno oppure doppio comando) dotata di molla che agevola la risalita della zanzariera, o motorizzata.

**Adatta per:** finestra e portafinestra

**Cassonetto:** squadrato da 65 mm

Rete: rete Blackline di serie. Al posto della rete si può richiedere l'inserimento di teli oscuranti e filtranti per uso interno ed esterno.

## IRENE 65 SQUARE ATTACCO FRONTALE

**Viene fornita:** su misura

**Note:** la versione motorizzata è disponibile anche in versione con radiocomando, che permette di controllare anche più zanzariere motorizzate con un solo telecomando.

**Color Line:** accessori in vista a colore.

Disponibili nei colori **bianco**, **avorio**, **grigio** e **nero**.

In abbinamento alle tinte **bianco**, **avorio** o **grigio** lo spazzolino sarà fornito di colore **grigio**. Per le **restanti tinte** e se non specificato, lo spazzolino sarà fornito di colore **nero**.

## IRENE 65 SQUARE A CATENA

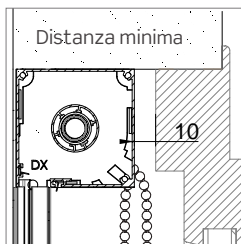
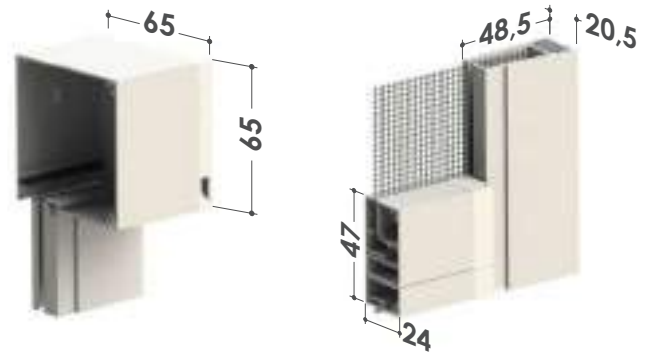

### TENDICATENA A MURO

I nostri prodotti, installati sia **internamente che esternamente**, vengono dotati di dispositivo tendicatena quindi conformi alle prescrizioni delle norme europee EN 13120 (punti 8.2 e 15 relativi alla protezione dallo strangolamento), EN 16433: 2014 e EN 16434:2014.

Esse infatti risultano conformi all'obbligo generale di sicurezza dei prodotti immessi sul mercato di cui alla direttiva 2001/95/CE del Parlamento europeo e del Consiglio.



È possibile richiedere l'azionamento a catena con doppio comando

## IRENE 65 SQUARE MOTORIZZATA

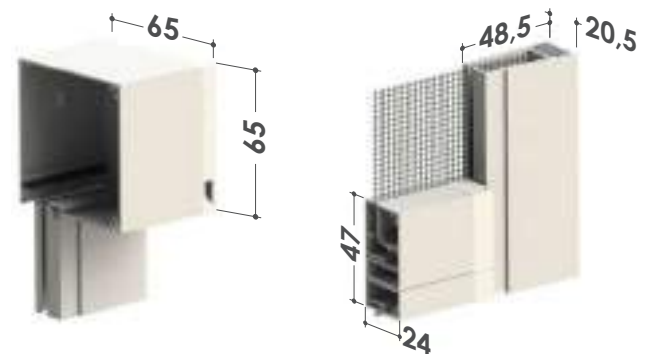

### MOTORIZZAZIONE STANDARD

**BECKER**

### MOTORIZZAZIONI OPZIONALI

**somfy**

**KNX**

## IRENE 65 SQUARE ATTACCO FRONTALE

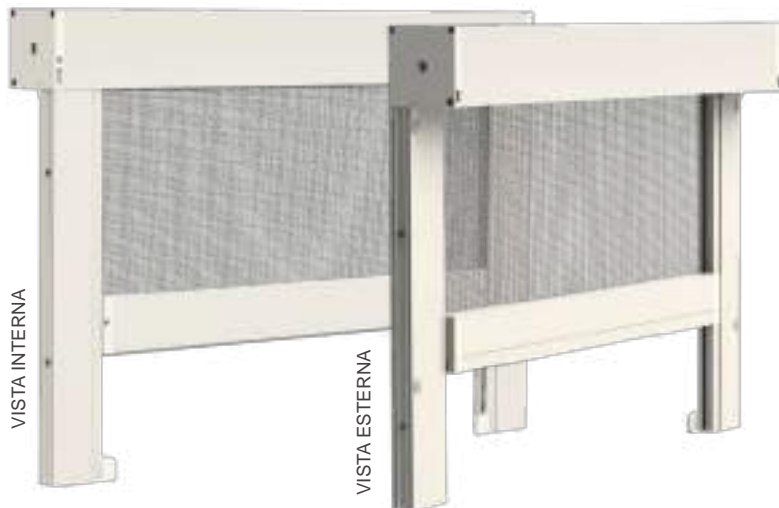

Cassonetto e profilo terminale squadrati;  
Testate autoportanti;  
Disponibile solo per versione a motore

Per l'installazione del modello IRENE 65 - attacco frontale è **necessaria una soglia di appoggio**.



Consultare preventivamente la sezione Accessori per gli ordini relativi a questo modello.

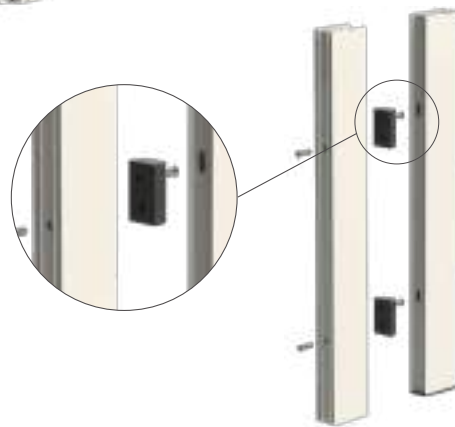

### FUNZIONE DI SERIE

Guide telescopiche regolabili su tutte le tipologie di Irene 65 Square.

## CARATTERISTICHE TECNICHE E INFORMAZIONI PER L'ORDINE

### Misure consigliate (mm)

#### Azionamento con catena

Di serie

Tipologia reti e teli	Larghezza (min/max)	Altezza (min/max)
Rete Blackline	600/1800	- /3000

Opzionale

Tipologia reti e teli	Larghezza (min/max)	Altezza (min/max)
Rete Fabrinet	600/1800	- /2800
Rete fibra grigia	600/1800	- /3000
Tuffscreen™	600/1600	- /2600

#### Telo per interni

Telo filtrante (Line Screen 3%)	600/1600	- /2000
Telo oscurante (Tecnic Oscura)	600/1600	- /2600

#### Telo per esterni adatto anche per interni

Telo filtrante (Screen 5500)	600/1600	- /2000
Telo oscurante (Opatex Pro)	600/1500	- /2200
Telo oscurante (Opatex Decò)	600/1500	- /2200

#### Azionamento motorizzato

Di serie

Tipologia reti e teli	Larghezza (min/max)	Altezza (min/max)
Rete Blackline	650/2800	- /2800

Opzionale

Tipologia reti e teli	Larghezza (min/max)	Altezza (min/max)
Rete Fabrinet	650/1800	- /1700
Rete fibra grigia	650/3000	- /2800
Tuffscreen™	650/2600	- /1600

#### Telo per interni

Telo filtrante (Line Screen 3%)	650/2600	- /1600
Telo oscurante (Tecnic Oscura)	650/2600	- /1900

#### Telo per esterni adatto anche per interni

Telo filtrante (Screen 5500)	650/2600	- /1100
Telo filtrante (Soltis Veozip)	650/2200	- /1100
Telo oscurante (Opatex Pro)	650/2200	- /1100
Telo oscurante (Screen Oscurante)	650/2200	- /1100
Telo oscurante (Opatex Flat)	650/2200	- /1100
Telo oscurante (Opatex Decò)	650/2200	- /1100

## Come ordinare

Formulare l'ordine **indicando sempre la tipologia di misura**, tenendo presente quanto segue:

- **misura LUCE**, la zanzariera verrà fornita 3 mm in meno rispetto alla misura del vano;
- **misura FINITA**, la zanzariera verrà fornita con le stesse misure ordinate.

In mancanza di dati in merito il comando a catena sarà applicato

## Indicazioni sui motori: rilevamento ostacoli

Il rilevamento ostacoli in discesa/salita garantisce la vostra sicurezza e permette di preservare le funzionalità della zanzariera IRENE, il motore è dotato di sensori capaci di rilevare oggetti. In presenza di un ostacolo, IRENE si arresta e il motore compie una piccola inversione per permettere la rimozione degli oggetti che ne impediscono la discesa.

Il rilevamento ostacoli in discesa/salita è di serie per i motori radiocomandati Becker, opzionale sul motore standard.

**MOTORI STANDARD SENZA RILEVAMENTO DI OSTACOLI:** nel caso in cui si sceglie di installare questo tipo di motore bisogna utiliz-

zare esclusivamente un pulsante uomo presente per la movimentazione del prodotto e bisogna seguire passo-passo le operazioni di salita e discesa.

**MOTORI CON RILEVAMENTO DI OSTACOLI:** in questo caso è possibile utilizzare anche pulsanti uomo non presente.

**Si prega di utilizzare l'apposito modulo d'ordine a fine catalogo. In mancanza di dati in merito verrà utilizzata in automatico la misura luce.**

Per necessità di prodotti dalle dimensioni prossime ai limiti consigliati, si prega di contattare l'azienda prima di sottoporre un ordine.

zare esclusivamente un pulsante uomo presente per la movimentazione del prodotto e bisogna seguire passo-passo le operazioni di salita e discesa.

**MOTORI CON RILEVAMENTO DI OSTACOLI:** in questo caso è possibile utilizzare anche pulsanti uomo non presente.

## Motorizzazioni

Per maggiori informazioni riguardanti le motorizzazioni disponibili e le automazioni, consultare la sezione dedicata a fine catalogo.

## Tinte disponibili



Per le tinte evidenziate in **rosso** sono disponibili gli accessori a colore in abbinamento.

## COLOR LINE

Per le tinte 9010, 9016 Soft, Bianco Soft e Renolit Bianco gli accessori in abbinamento saranno di colore bianco.

Per le tinte 1013, 1013 Soft e 9001 Soft gli accessori in abbinamento saranno di colore avorio.

Per le tinte 7001 Soft, 7035 Soft, 9006 opaco e Argento Verniciato gli accessori in abbinamento saranno di colore grigio.

Per tutte le restanti tinte e i fuori gamma gli accessori in abbinamento saranno di colore nero.

## Accessori

SE= DI SERIE / OP= OPZIONALE

MODELLO	BLACKLINE	FABRINET	rete GRIGIA	SUNOX	OPZIONALE
IRENE 65 SQUARE CATENA	SE	OP	OP	OP	-
IRENE 65 SQUARE MOTORIZZATA	SE	OP	OP	OP	OP

# IRENE INCAS VERTICALE

Zanzariera per l'installazione a incasso, antivento a scorrimento verticale con rete avvolgibile



**Scorrimento:** verticale

**Avvolgimento:** a molla

**Sistema di apertura:** Push-Up, a pressione verso il basso

**Cassonetto:** squadrato da 50 mm

**Adatta per:** finestra

**Rete:** rete Blackline di serie.

Al posto della rete si può richiedere l'inserimento di teli oscuranti e filtranti.

**Viene fornita:** su misura

**Note:** vengono fornite delle clips - da fissare alle pareti del vano - che consentono un veloce aggancio della zanzariera.

**Color Line:** accessori in vista a colore.

Disponibili nei colori **bianco, avorio, grigio e nero.**

In abbinamento alle tinte **bianco, avorio o grigio** lo spazzolino sarà fornito di colore **grigio**. Per le **restanti tinte** e se non specificato, lo spazzolino sarà fornito di colore **nero**.

## IRENE INCAS 50 VERTICALE

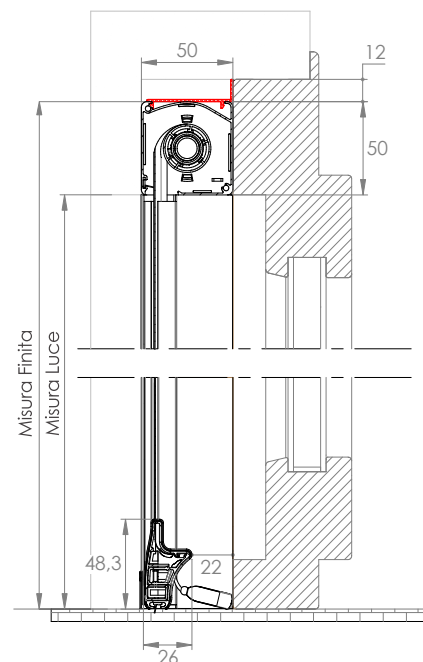
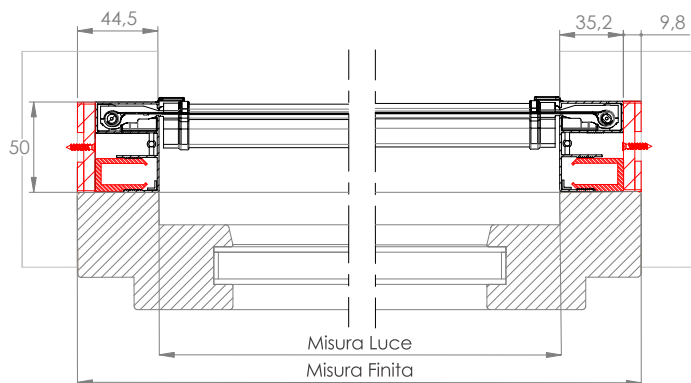

## FUNZIONE DI SERIE

Regolazione esterna  
del carico molla

La regolazione del tensionamento della molla interna viene effettuata agendo sull'apposito foro presente nella testata, servendosi del chiavino in dotazione.

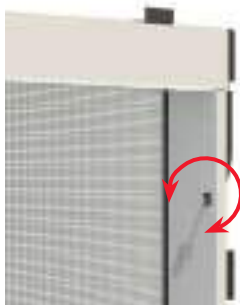

## CARATTERISTICHE TECNICHE E INFORMAZIONI PER L'ORDINE

## Misure consigliate (mm)

Di serie

Tipologia reti e teli	Larghezza (min/max)	Altezza (min/max)
Rete Blackline	600/2200	- /2500

Opzionale

Tipologia reti e teli	Larghezza (min/max)	Altezza (min/max)
Rete Fabrinet	600/2100	- /2200
Rete fibra grigia	600/2200	- /2500
Tuffscreen™	600/1600	- /1600

## Telo per interni

Telo filtrante (Line Screen 3%)	600/1600	- /1500
Telo oscurante (Tecnic Oscura)	600/1600	- /1600

## Telo per esterni adatto anche per interni

Telo oscurante (Opatex Pro)	600/1600	- /1200
-----------------------------	----------	---------

## Come ordinare

Formulare l'ordine **indicando sempre la tipologia di misura**, tenendo presente quanto segue:

- **misura LUCE**, la zanzariera verrà fornita con misure maggiorate, larghezza + 90 mm, altezza + 50 mm,
- **misura FINITA**, (da specificare), la zanzariera verrà fornita con le stesse misure ordinate (max ingombro)

**Qualora venga richiesta l'opzione del SISTEMA SOFT, la larghezza minima del cassonetto è di 60 cm.**

Per necessità di prodotti dalle dimensioni prossime ai limiti consigliati, si prega di contattare l'azienda prima di sottoporre un ordine.

## Tinte disponibili

**RAL**

 9010	 1013	 8017	 TESTA DI MORO 9900	 ARGENTO VERNICIATO
 BRONZO VERNICIATO	 BRONZO SCURO VERNICIATO			

**SOFT**

 9001 SOFT	 8014 SOFT	 8017 SOFT	 BIANCO SOFT	 1013 SOFT
 9016 SOFT				

**RAFFAELLO**

 GRIGIO RAFFAELLO	 VERDE RAFFAELLO	 MARRONE RAFFAELLO	 TESTA DI MORO MV
--	--	---	--

**LEGNO**

 NOCE EFFECTA	 NOCE 100	 NOCE 100 R	 RENOLIT CHIARO	 RENOLIT SCURO
 PINO 1	 CILIEGIO CON FIAMMA	 CILIEGIO CON FIAMMA R	 RENOLIT BIANCO	

Per le tinte evidenziate in rosso sono disponibili gli accessori a colore in abbinamento.

**COLOR LINE**

 Per le tinte 9010, 9016 Soft, Bianco Soft e Renolit Bianco gli accessori in abbinamento saranno di colore bianco.

 Per le tinte 1013, 1013 Soft e 9001 Soft gli accessori in abbinamento saranno di colore avorio.

 Per le tinte 7001 Soft, 7035 Soft, 9006 opaco e Argento Verniciato gli accessori in abbinamento saranno di colore grigio.

 Per tutte le restanti tinte e i fuori gamma gli accessori in abbinamento saranno di colore nero.

## Accessori

SE= DI SERIE / OP= OPZIONALE

MODELLO	BLACKLINE	FABRINET	rete GRIGIA	sunox	Sistema SOFT	CLIPS		
IRENE 50 INCAS VERTICALE	SE	OP	OP	OP	OP	SE	SE	OP

# IRENE INCAS LATERALE

Zanzariera per l'installazione a incasso, antivento a scorrimento laterale con rete avvolgibile

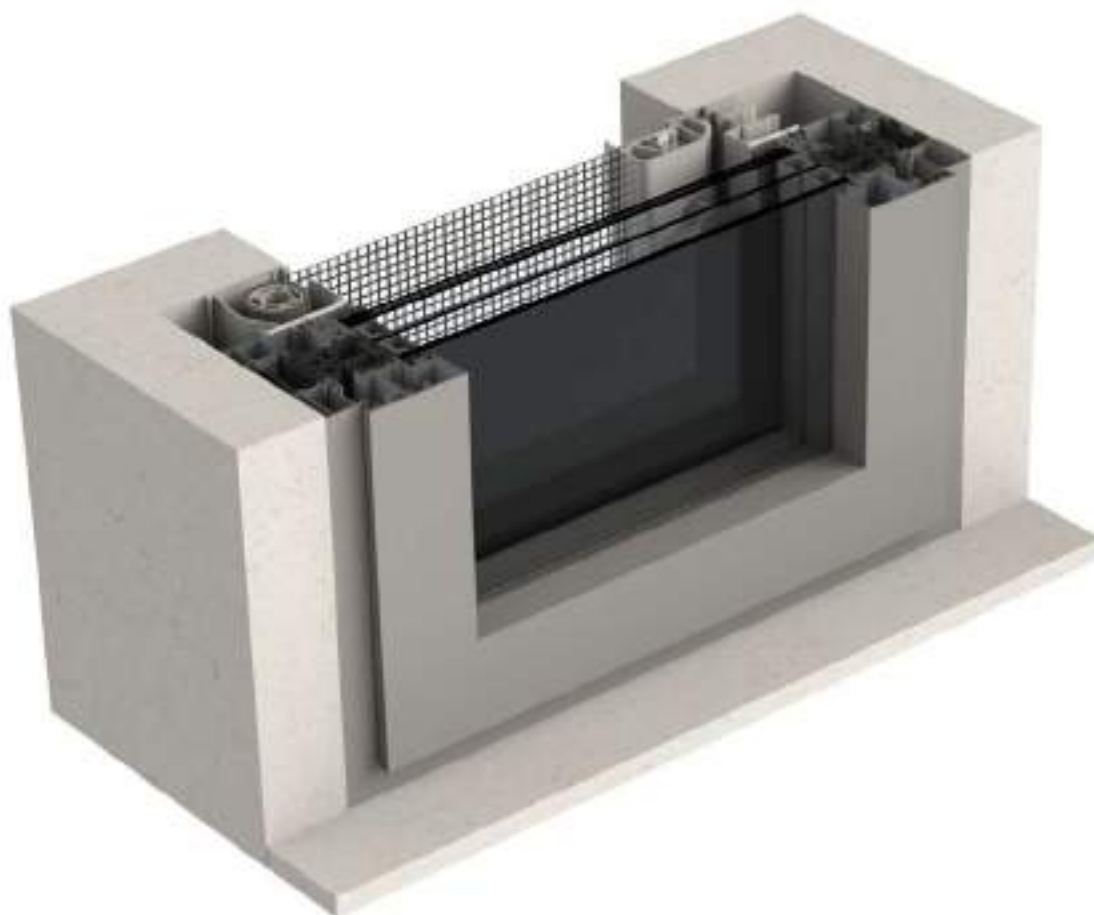
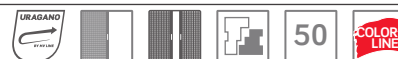

**Scorrimento:** laterale

**Tipologia:** con guida bassa dagli spigoli arrotondati (solo di colore argento)

**Avvolgimento:** a molla

**Sistema di apertura:** manuale, con maniglietta girevole e blocchi intermedi ogni 10 cm

**Cassonetto:** squadrato da 50 mm, è disponibile anche in versione con doppio cassonetto.

**Adatta per:** portafinestra

**Rete:** rete Blackline di serie. Al posto della rete si può richiedere l'inserimento di teli oscuranti, filtranti.

**Viene fornita:** su misura

**Note:** vengono fornite delle clips - da fissare alle pareti del vano - che consentono un veloce aggancio della zanzariera.

**Color Line:** accessori in vista a colore.

Disponibili nei colori **bianco**, **avorio**, **grigio** e **nero**.

In abbinamento alle tinte **bianco**, **avorio** o **grigio** lo spazzolino sarà fornito di colore **grigio**. Per le **restanti tinte** e se non specificato, lo spazzolino sarà fornito di colore **nero**.

## IRENE INCAS 50 LATERALE

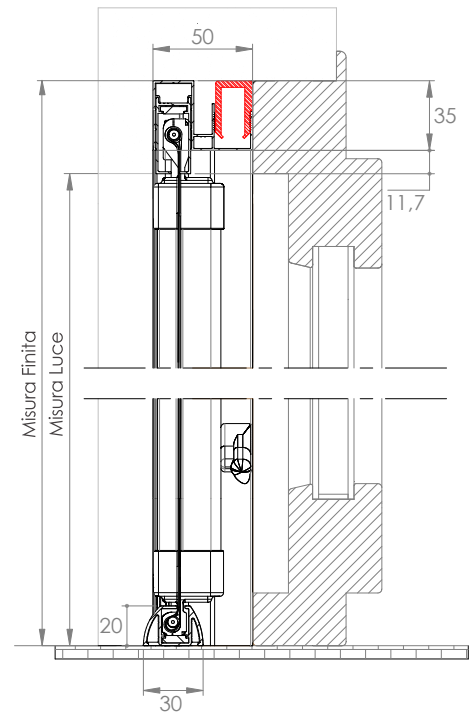
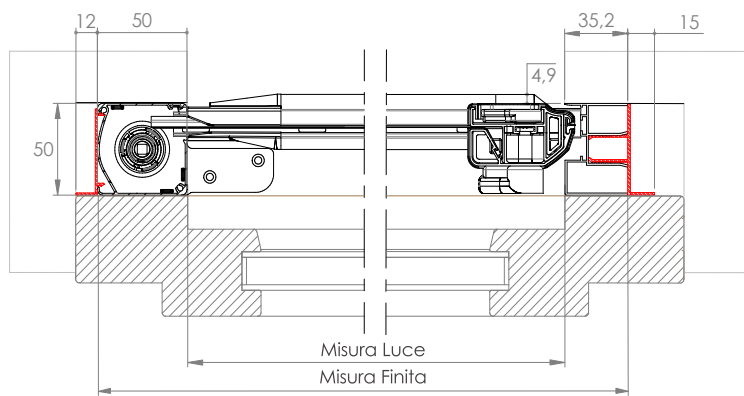

## IRENE INCAS 50 LATERALE DOPPIA

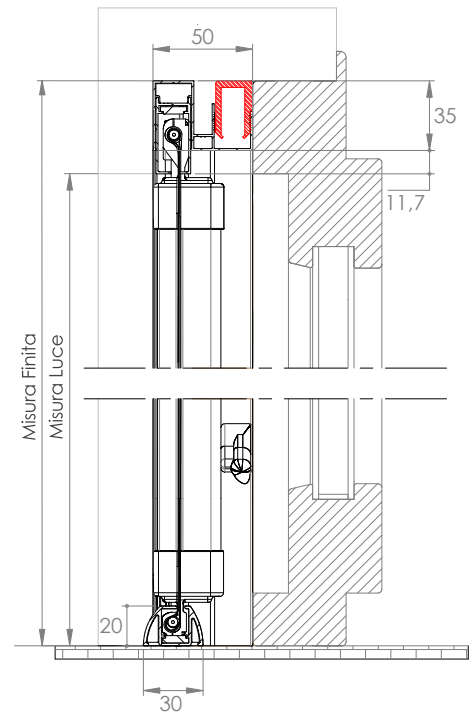
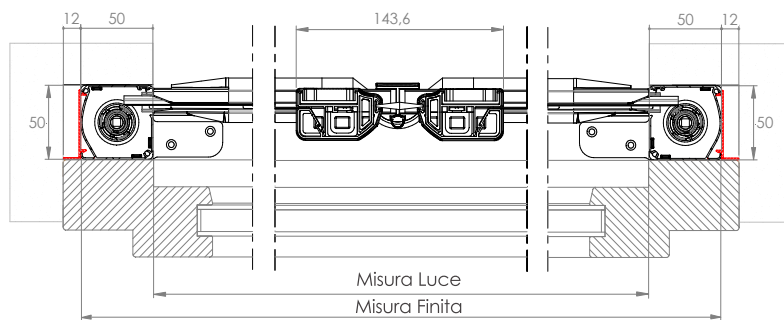

### FUNZIONI DI SERIE



#### Regolazione esterna del carico molla

La regolazione del tensionamento della molla interna viene effettuata agendo sull'apposito foro presente nella testata, servendosi del chiavino in dotazione.



#### Sistema di drenaggio acqua

La guida inferiore è provvista di asole per il drenaggio dell'acqua, per evitarne il fastidioso deposito.



#### Guide telescopiche regolabili

Per compensare gli eventuali fori finestra non perfettamente in squadra,



## CARATTERISTICHE TECNICHE E INFORMAZIONI PER L'ORDINE

## Misure consigliate (mm)

Di serie

Tipologia reti e teli	Larghezza (min/max)	Altezza (min/max)
Rete Blackline	-/2200	1500/2600

Opzionale

Tipologia reti e teli	Larghezza (min/max)	Altezza (min/max)
Rete Fabrinet	-/2000	1500/2500
Rete fibra grigia	- /2200	1500/2600
Tuffscreen™	- /2000	1500/2500

Telo per interni

Telo filtrante (Line Screen 3%)	- /1500	1500/2500
Telo oscurante (Tecnic Oscura)	- /1800	1500/2500

## Come ordinare

Formulare l'ordine **indicando sempre la tipologia di misura**, tenendo presente quanto segue:

- **misura LUCE**, la zanzariera verrà fornita con misure maggiorate, largh.+ 85 mm, alt. + 35 mm;
- **Per la doppio cassonetto incas**:
- **misura LUCE**, la zanzariera verrà fornita con misure maggiorate, largh.+ 100 mm, alt. +35 mm.

Per tutte le tipologie:

- **misura FINITA** (da specificare), la zanzariera verrà fornita con le stesse misure ordinate (max ingombro).

**Ove non richiesto diversamente, il cassonetto viene predisposto per l'installazione a sinistra** (vista interna), mentre nelle versioni a doppio cassonetto la zanzariera viene predisposta con apertura centrale. In caso di apertura asimmetrica, specificare la dimensione delle ante.

Nella determinazione delle misure in tabella non viene preso in considerazione lo spessore in mm delle staffe di fissaggio.

Per necessità di prodotti dalle dimensioni prossime ai limiti consigliati, si prega di contattare l'azienda prima di sottoporre un ordine.

## Tinte disponibili



## COLOR LINE

	Per le tinte 9010, 9016 Soft, Bianco Soft e Renolit Bianco gli accessori in abbinamento saranno di colore bianco.
	Per le tinte 1013, 1013 Soft e 9001 Soft gli accessori in abbinamento saranno di colore avorio.

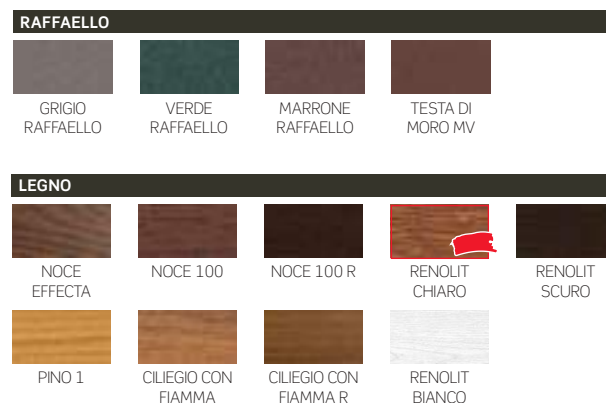

Per le tinte evidenziate in **rosso** sono disponibili gli accessori a colore in abbinamento.

	Per le tinte 7001 Soft, 7035 Soft, 9006 opaco e Argento Verniciato gli accessori in abbinamento saranno di colore grigio.
	Per tutte le restanti tinte e i fuori gamma gli accessori in abbinamento saranno di colore nero.

## Accessori

SE= DI SERIE / OP= OPZIONALE

MODELLO	BLACKLINE	FABRINET	rete GRIGIA	SUNOX	CLIPS	APPLICAZIONE FRONTALE		
IRENE 50 INCAS LATERALE	SE	OP	OP	OP	SE	OP	SE	OP
IRENE 50 INCAS LATERALE DOPPIA	SE	OP	OP	OP	SE	OP	SE	OP

# IRENE 65 SQUARE INCAS

Zanzariera per grandi dimensioni, per l'installazione a incasso, antivento a scorrimento verticale con rete avvolgibile ad azionamento a motore o motore radiocomandato



**Sistema di apertura:** motorizzato, controllabile anche con radiocomando

**Adatta per:** finestra e portafinestra

**Cassonetto:** squadrato da 65 mm

**Rete:** rete Blackline di serie, si può richiedere l'inserimento di teli oscuranti e filtranti.

**Viene fornita:** su misura

**Color Line:** accessori in vista a colore.

Disponibili nei colori **bianco**, **avorio**, **grigio** e **nero**.

In abbinamento alle tinte **bianco**, **avorio** o **grigio** lo spazzolino sarà fornito di colore **grigio**. Per le **restanti tinte** e se non specificato, lo spazzolino sarà fornito di colore **nero**.

## IRENE 65 SQUARE INCAS

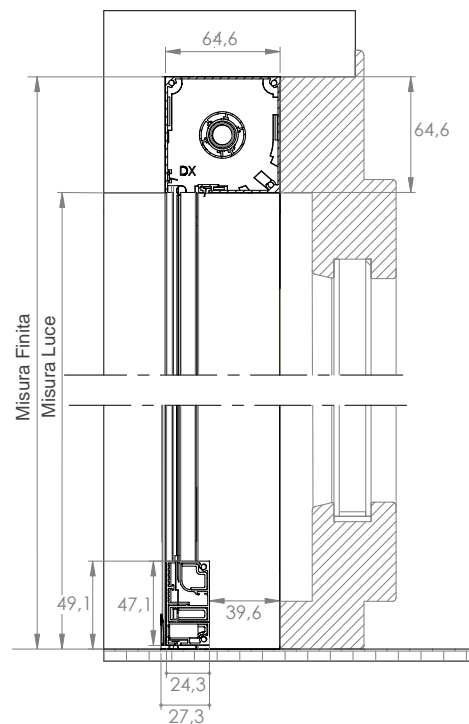
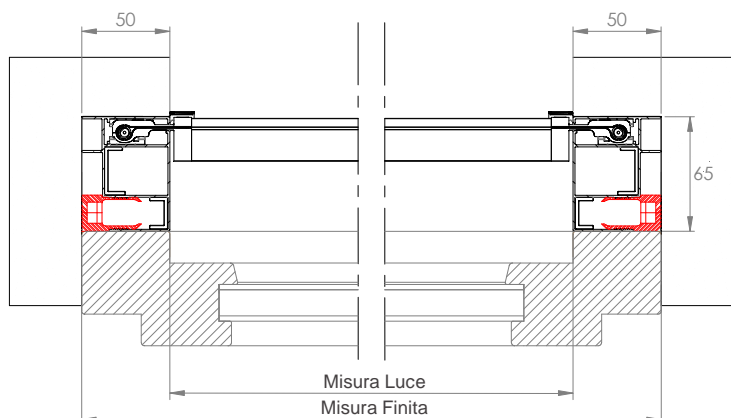

## CARATTERISTICHE TECNICHE E INFORMAZIONI PER L'ORDINE

## Misure consigliate (mm)

Di serie

Tipologia reti e teli	Larghezza (min/max)	Altezza (min/max)
Rete Blackline	650/3000	- /2800

Opzionale

Tipologia reti e teli	Larghezza (min/max)	Altezza (min/max)
Rete Fabrinet	650/1800	- /1700
Rete fibra grigia	650/3000	- /2800
Tuffscreen™	650/2600	- /1600

## Telo per interni

Telo filtrante (Line Screen 3%)	650/2600	- /1600
Telo oscurante (Tecnica Oscura)	650/2600	- /1900

## Telo per esterni adatto anche per interni

Telo filtrante (Screen 5500)	650/2600	- /1100
Telo oscurante (Opatex Pro)	650/2200	- /1100
Telo oscurante (Opatex Decò)	650/2200	- /1100
Telo oscurante (Screen Oscurante)	650/2200	- /1100
Telo filtrante (Soltis Veozip)	650/2200	- /1100
Telo oscurante (Opatex Flat)	650/2200	- /1100

## Come ordinare

Formulare l'ordine **indicando sempre la tipologia di misura**, tenendo presente quanto segue:

- **misura LUCE**, la zanzariera verrà fornita +100 mm in larghezza e +65 mm in altezza rispetto alla misura del vano;
- **misura FINITA**, la zanzariera verrà fornita con le stesse misure ordinate.

**Ove non diversamente specificato, l'uscita del cavo motore sarà predisposta a destra (vista interna).**

Per necessità di prodotti dalle dimensioni prossime ai limiti consigliati, si prega di contattare l'azienda prima di sottoporre un ordine.

## MOTORIZZAZIONE STANDARD

## MOTORIZZAZIONI OPZIONALI

### Indicazioni sui motori: rilevamento ostacoli

Il rilevamento ostacoli in discesa/salita garantisce la vostra sicurezza e permette di preservare le funzionalità della zanzariera IRENE, il motore è dotato di sensori capaci di rilevare oggetti. In presenza di un ostacolo, IRENE si arresta e il motore compie una piccola inversione per permettere la rimozione degli oggetti che ne impediscono la discesa.

Il rilevamento ostacoli in discesa/salita è di serie per i motori radiocomandati Becker, opzionale sul motore standard.

**MOTORI STANDARD SENZA RILEVAMENTO DI OSTACOLI:** nel caso in cui si sceglie di installare questo tipo di motore bisogna utilizzare esclusivamente un pulsante uomo presente per la movimentazione del prodotto e bisogna seguire passo-passo le operazioni di salita e discesa.

**MOTORI CON RILEVAMENTO DI OSTACOLI:** in questo caso è possibile utilizzare anche pulsanti uomo non presente.

### Motorizzazioni

Per maggiori informazioni riguardanti le motorizzazioni disponibili e le automazioni, consultare la sezione dedicata a fine catalogo.

### Spazio di manovra per l'inserimento del cassonetto

L'inserimento del cassonetto richiede uno spazio di manovra maggiorato rispetto alla sua larghezza (L).

La tabella illustra in mm l'incremento ( $\Delta$ ) della larghezza del vano da aggiungere alla larghezza del cassonetto.

IRENE INCAS 65	
misure in mm	
L	$\Delta$
650	20
1500	9
2200	6
3000	5

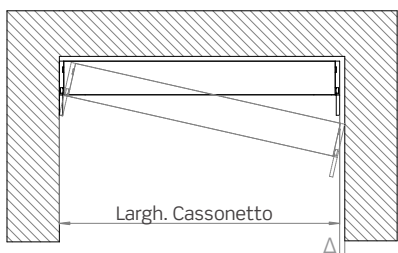

### Tinte disponibili

**RAL**

- 9010
- 1013
- 8017
- NERO
- ARGENTO VERNICIATO

**BRONZO VERNICIATO**

**SOFT**

- 8014 SOFT
- BIANCO SOFT
- 1013 SOFT
- 9016 SOFT

**RAFFAELLO**

- GRIGIO RAFFAELLO

**LEGNO**

- RENOLIT CHIARO

Per le tinte evidenziate in rosso sono disponibili gli accessori a colore in abbinamento



#### COLOR LINE



Per le tinte 9010, 9016 Soft, Bianco Soft e Renolit Bianco gli accessori in abbinamento saranno di colore bianco.



Per le tinte 1013, 1013 Soft e 9001 Soft gli accessori in abbinamento saranno di colore avorio.



Per le tinte 7001 Soft, 7035 Soft, 9006 opaco e Argento Verniciato gli accessori in abbinamento saranno di colore grigio.



Per tutte le restanti tinte e i fuori gamma gli accessori in abbinamento saranno di colore nero.

### Accessori

SE= DI SERIE / OP= OPZIONALE

MODELLO	BLACKLINE	FABRINET	rete GRIGIA	SUNOX	CLIPS	
IRENE 65 SQUARE INCAS	SE	OP	OP	OP	OP	OP

# 2

## SCORRIMENTO VERTICALE

**64** VERA

**70** CLIK-CLAK

**73** KETTY

**77** WIND VERTICALE

**83** WIND VERTICALE 45

**86** WIND 42 SMART UP





# VERA

Zanzariera verticale a rete avvolgibile a molla con bottoncino

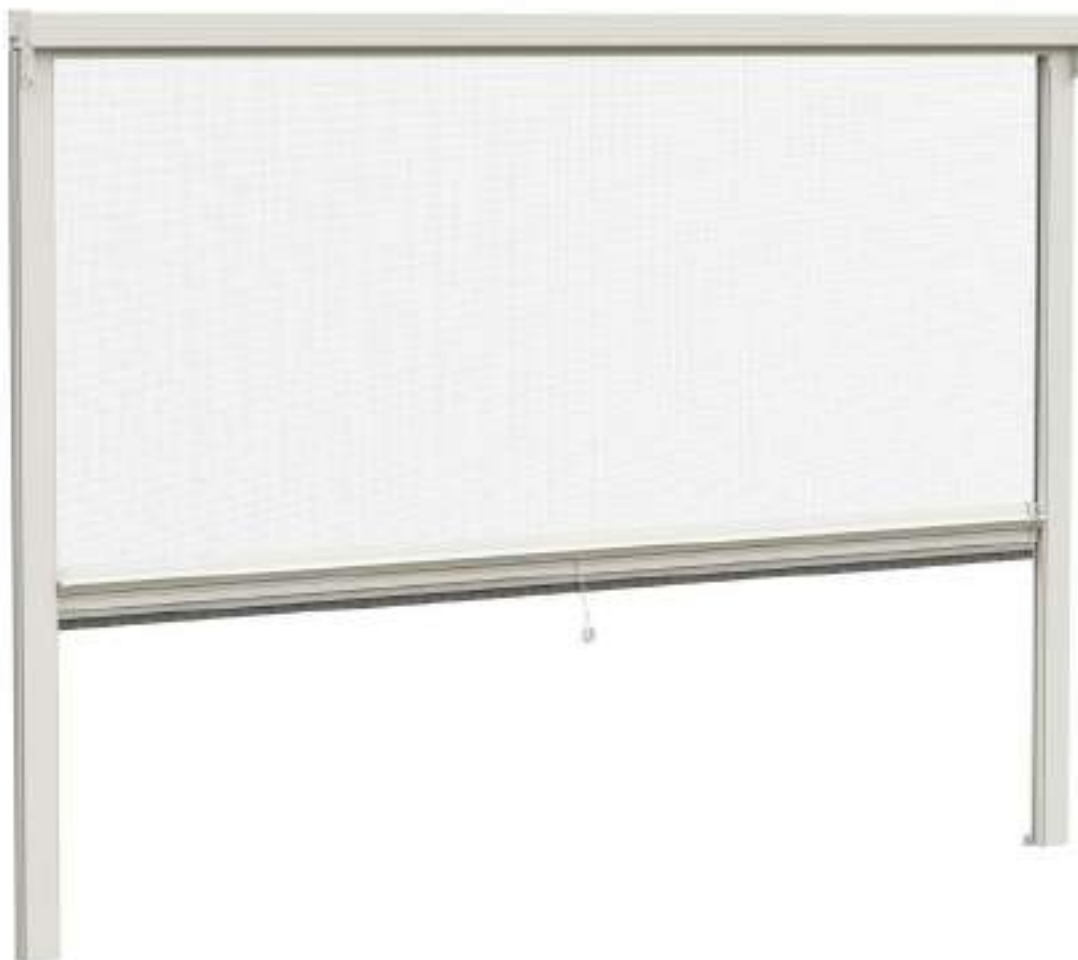

VERA TOP 45/55  
VERA TOP 40/50  
VERA 45/55  
VERA TELESCOPICA 45/55

VERA ADVANCE 45/55  
VERA TELESCOPICA 40/50  
VERA BASIC 45/55  
VERA BASIC 40/50

**Scorrimento:** verticale

**Avvolgimento:** a molla

**Cassonetto:** arrotondato da 45 o 55 mm o squadrato da 40 e 50 mm, anche in versione con guide telescopiche, per l'installazione in vani non perfettamente in squadro.

**Sistema di apertura:** modelli Vera **TOP** con sistema Push-Up (a pressione verso il basso); altri modelli a scatto.

**Adatta per:** finestra

**Bottoncino:** sì

**Rete:** in fibra di vetro grigia di serie, viene fornita saldata e rivettata

ai bordi. Può essere richiesta anche con rete Blackline, rete Fabrinet e a strisce.

Al posto della rete si può richiedere l'inserimento di teli oscuranti, filtranti. **I teli oscuranti e filtranti sono per uso interno e vengono forniti senza bottoncini, da richiedere in fase d'ordine come opzione.**

**Viene fornita:** su misura

**Color Line:** per il modello Vera Top sono disponibili gli accessori in vista a colore bianco, avorio, grigio e nero.

In abbinamento alle tinte **bianco, avorio o grigio** lo spazzolino sarà fornito di colore **grigio**. Per le **restanti tinte** e se non specificato, lo spazzolino sarà fornito di colore **nero**.

**VERA TOP 45/55**

Cassonetto da 45

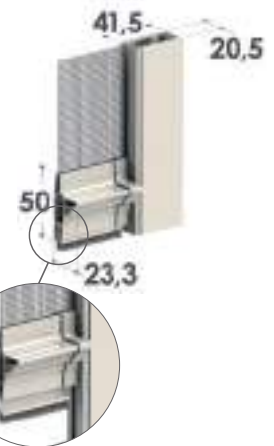
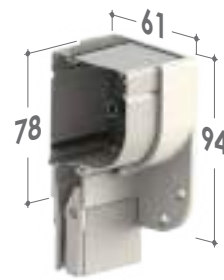

Cassonetto da 55

**VERA TOP 40/50**

Cassonetto da 40

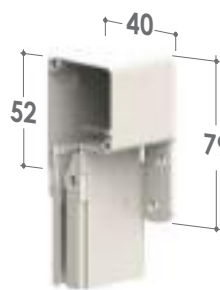

Cassonetto da 50

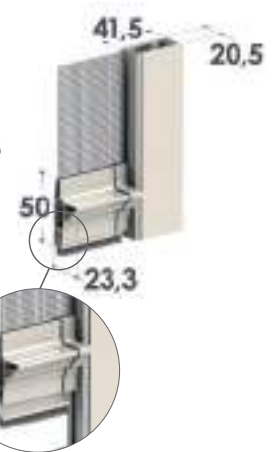
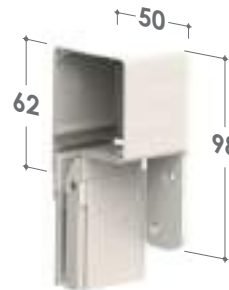
**FUNZIONI DI SERIE VERA TOP****Sistema PUSH UP**

Sistema di apertura PUSH UP, a pressione verso il basso. Guide telescopiche regolabili.

**Sistema Soft: rallentamento nell'avvolgimento**

Il Sistema Soft ha la funzione di rallentare l'avvolgimento della rete nel cassonetto eliminando rumori fastidiosi.

**Regolazione esterna del carico molla**

La regolazione del tensionamento della molla interna viene effettuata agendo sull'apposito foro presente nella testata, servendosi del chiavino in dotazione.

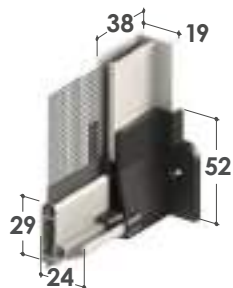

**VERA 45/55**

Cassonetto da 55

**VERA TELESCOPICA 45/55**

Guide telescopiche regolabili



Cassonetto da 45



Cassonetto da 55

**VERA ADVANCE 45/55**

Guide telescopiche regolabili



Cassonetto da 45

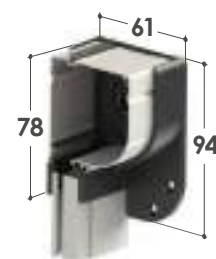

Cassonetto da 55

**FUNZIONI DI SERIE VERA ADVANCE 45/55**

Regolazione esterna  
del carico molla



Sistema Soft:  
rallentamento  
nell'avvolgimento

**VERA TELESCOPICA 40/50**



Cassonetto da 40

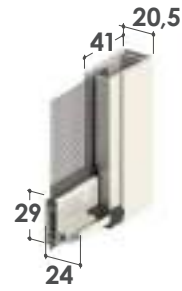

Cassonetto da 50



**VERA BASIC 45/55**



Cassonetto da 45



Cassonetto da 55

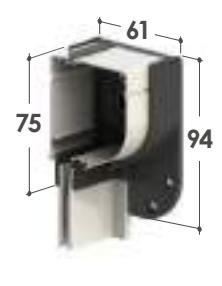

**VERA BASIC 40/50**



Cassonetto da 40

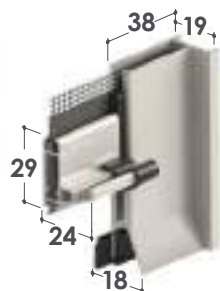

Cassonetto da 50

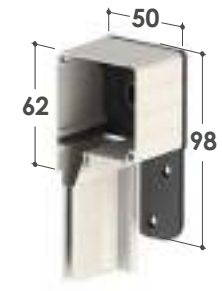

## CARATTERISTICHE TECNICHE E INFORMAZIONI PER L'ORDINE

## Misure consigliate (mm)

Rete Fabrinet (opzionale)

Cassonetto	Larghezza (min/max)	Altezza (min/max)
40	500/1600	-/1200
45	500/1600	-/1600
50	500/1600	-/1800
55	500/1800	-/2000

Rete Blackline (opzionale)

Cassonetto	Larghezza (min/max)	Altezza (min/max)
40	500/1600	-/1550
45	500/1600	-/2200
50	500/1600	-/2400
55	500/1800	-/2600

Rete fibra Grigia (di serie)

Cassonetto	Larghezza (min/max)	Altezza (min/max)
40	500/1600	-/1550
45	500/1600	-/2200
50	500/1600	-/2400
55	500/1800	-/2600

Con telo filtrante (Linescreen 3%) - senza bottoncini (opzionale)

Cassonetto	Larghezza (min/max)	Altezza (min/max)
40	500/1600	-/800
45	500/1600	-/1200
50	500/1600	-/1500
55	500/1800	-/1800

Con telo oscurante (Tecnic Oscura) - senza bottoncini (opzionale)

Cassonetto	Larghezza (min/max)	Altezza (min/max)
40	500/1600	-/1200
45	500/1600	-/1600
50	500/1600	-/1800
55	500/1800	-/2000

I teli oscuranti e filtranti sono per uso interno, consultare la mazzetta teli e reti per la scelta del tessuto.

## Come ordinare

Formulare l'ordine **indicando sempre la tipologia di misura** e le dimensioni del cassonetto, tenendo presente quanto segue:

- **misura LUCE**, la zanzariera - rispetto alla misura del vano - verrà fornita:
- 2 mm in meno per i modelli Vera Top 40/50, Vera telescopica 40/50, Vera Basic 40/50;
- 3 mm in meno per i modelli Vera Top 45/55 e Vera 45/55;
- 6 mm in meno per i modelli Vera telescopica 45/55
- **misura FINITA**, la zanzariera verrà fornita con le stesse misure ordinate

In mancanza di dati in merito verrà utilizzata in automatico la misura luce e cassonetto da 55 mm.

*Qualora venga richiesta l'opzione del SISTEMA SOFT, la larghezza minima del cassonetto è di 60 cm. Il modello Vera Top è ordinabile con larghezza minima del cassonetto pari a 60 cm. Se la larghezza richiesta è inferiore, il SISTEMA SOFT non sarà fornito.*

Per necessità di prodotti dalle dimensioni prossime ai limiti consigliati, si prega di contattare l'azienda prima di sottoporre un ordine.

## Tinte disponibili

## RAL

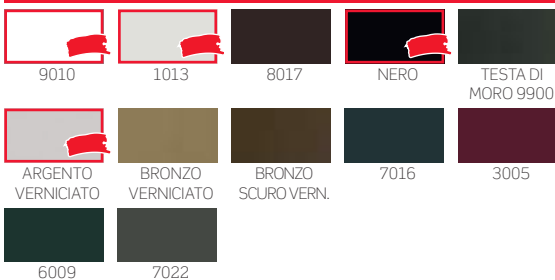

## SOFT

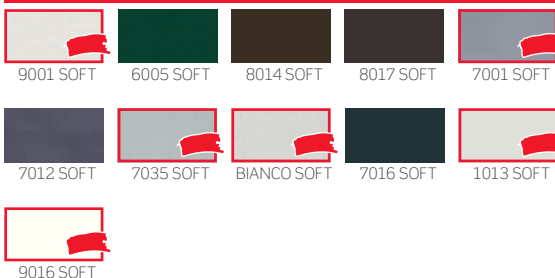

## RAFFAELLO

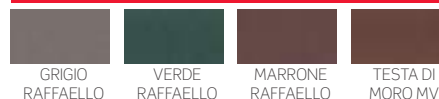

## OSSIDATE

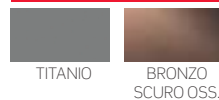

## SABLÈ

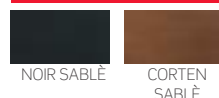

## LEGNO



**COLOR LINE**

Per le tinte 9010, 9016 Soft, Bianco Soft e Renolit Bianco gli accessori in abbinamento saranno di colore bianco.

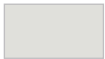

Per le tinte 1013, 1013 Soft e 9001 Soft gli accessori in abbinamento saranno di colore avorio.







Per le tinte 7001 Soft, 7035 Soft, 9006 opaco e Argento Verniciato gli accessori in abbinamento saranno di colore grigio.



Per tutte le restanti tinte e i fuori gamma gli accessori in abbinamento saranno di colore nero.

**Accessori**

MODELLO	 rete GRIGIA	FABRINET	BLACKLINE	 BETTER VUE	SUNOX	Sistema SOFT	 CLIPS	 APPLICAZIONE FRONTALE	
VERA TOP 45	SE	OP	OP	OP	OP	SE	OP	OP	SE
VERA TOP 55	SE	OP	OP	OP	OP	SE	OP	-	SE
VERA TOP 40/50	SE	OP	OP	OP	OP	SE	-	OP	-
VERA 45	SE	OP	OP	OP	OP	OP	OP	OP	-
VERA 55	SE	OP	OP	OP	OP	OP	OP	-	-
VERA ADVANCE 45	SE	OP	OP	OP	OP	SE	OP	OP	SE
VERA ADVANCE 55	SE	OP	OP	OP	OP	SE	OP	-	SE
VERA TELESCOPICA 45	SE	OP	OP	OP	OP	OP	OP	OP	OP
VERA TELESCOPICA 55	SE	OP	OP	OP	OP	OP	OP	-	OP
VERA TELESCOPICA 40/50	SE	OP	OP	OP	OP	OP	-	OP	-
VERA BASIC 45	SE	OP	OP	OP	OP	OP	OP	OP	-
VERA BASIC 55	SE	OP	OP	OP	OP	OP	OP	-	-
VERA BASIC 40/50	SE	OP	OP	OP	OP	OP	-	OP	-

# CLIK - CLAK

Zanzariera verticale a rete avvolgibile a molla con chiusura a cricchetto e con bottoncino



CLIK - CLAK 40/50  
CLIK - CLAK 45/55

CLIK - CLAK 40/50  
CLIK - CLAK 45/55

**Scorrimento:** verticale

**Avvolgimento:** a molla

**Sistema di apertura:** con cricchetto

**Cassonetto:** arrotondato da 45 o 55 mm o squadrato da 40 e 50 mm.

**Adatta per:** finestra

**Bottoncino:** sì

**Rete:** in fibra di vetro grigia di serie, viene fornita saldata e rivettata ai bordi. Può essere richiesta anche con rete Blackline, rete Fabrinet e a strisce. Al posto della rete si può richiedere l'inserimento di teli oscuranti.

I teli oscuranti e filtranti sono per uso interno e vengono forniti senza bottoncini, da richiedere in fase d'ordine come opzione.

**Viene fornita:** su misura

## CLIK-CLAK 45/55

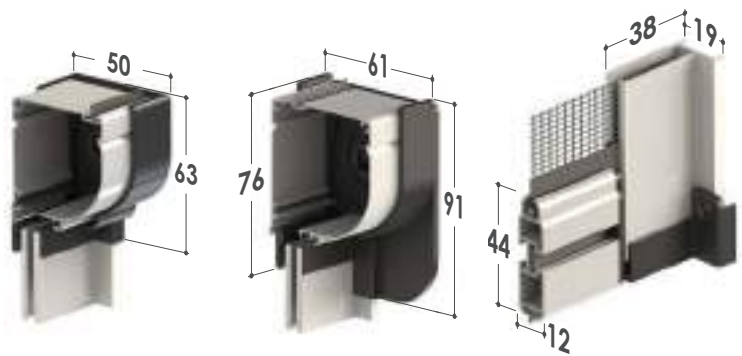

## CLIK-CLAK 40/50

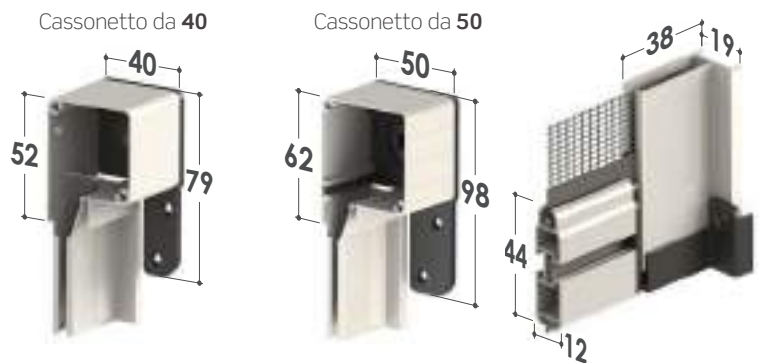

### CARATTERISTICHE TECNICHE E INFORMAZIONI PER L'ORDINE

#### Misure consigliate (mm)

Rete fibra Grigia (di serie)

Cassonetto	Larghezza (min/max)	Altezza (min/max)
40	500/1600	- /1550
45	500/1600	- /2200
50	500/1600	- /2400
55	500/1800	- /2600

Fabrinet (opzionale)

Cassonetto	Larghezza (min/max)	Altezza (min/max)
40	500/1600	- /1200
45	500/1600	- /1600
50	500/1600	- /1800
55	500/1800	- /2000

Rete Blackline (opzionale)

Cassonetto	Larghezza (min/max)	Altezza (min/max)
40	500/1600	- /1550
45	500/1600	- /2200
50	500/1600	- /2400
55	500/1800	- /2600

Con telo filtrante (Linescreen 3%) - senza bottoncini

Cassonetto	Larghezza (min/max)	Altezza (min/max)
40	500/1600	- /800
45	500/1600	- /1200
50	500/1600	- /1500
55	500/1800	- /1800

Con telo oscurante (Tecnic Oscura) - senza bottoncini

Cassonetto	Larghezza (min/max)	Altezza (min/max)
40	500/1600	- /1200
45	500/1600	- /1600
50	500/1600	- /1800
55	500/1800	- /2000

I teli oscuranti e filtranti sono per uso interno, consultare la mazzetta teli e reti per la scelta del tessuto.

## Come ordinare

Formulare l'ordine **indicando sempre la tipologia di misura** e le dimensioni del cassonetto, tenendo presente quanto segue:

- **misura LUCE**, la zanzariera - rispetto alla misura del vano - verrà fornita:
- 2 mm in meno per i modelli Click-Clak 40/50;
- 3 mm in meno per i modelli Click-Clak 45/55.
- **misura FINITA**, la zanzariera verrà fornita con le stesse misure ordinate

**In mancanza di dati in merito verrà utilizzata in automatico la misura luce e cassonetto da 55 mm.**

Per necessità di prodotti dalle dimensioni prossime ai limiti consigliati, si prega di contattare l'azienda prima di sottoporre un ordine.

## Tinte disponibili

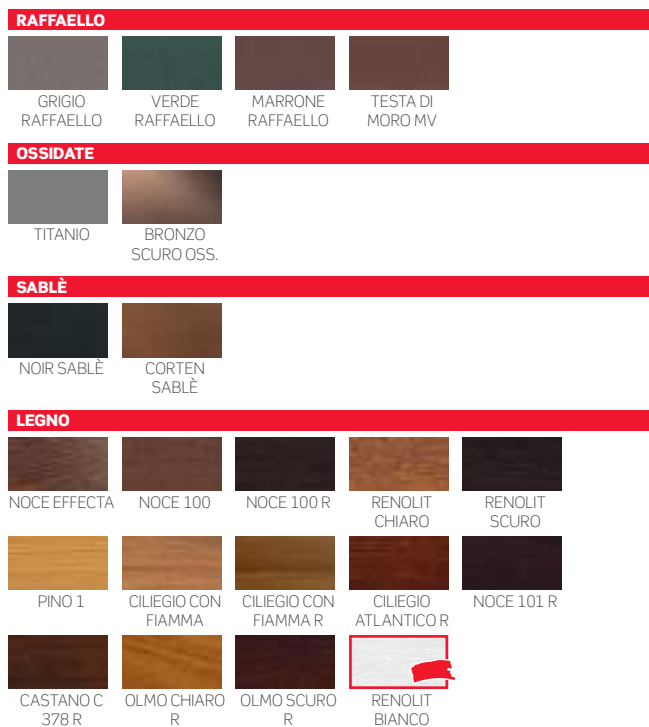
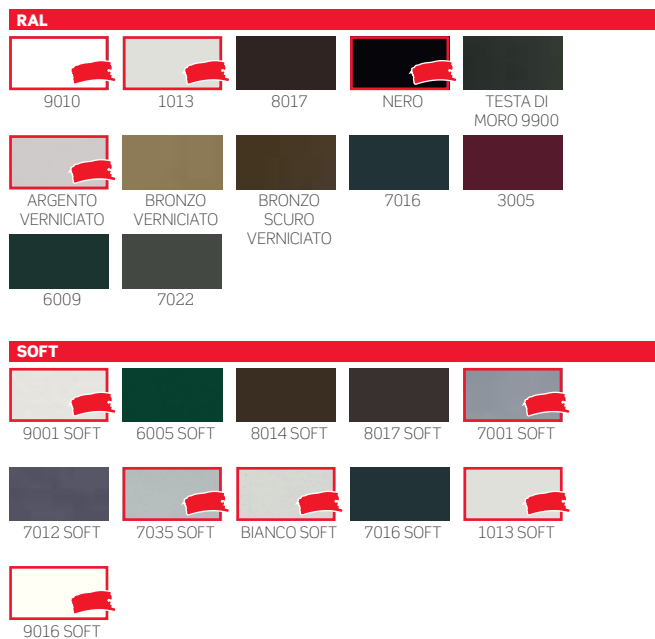

## Accessori

SE= DI SERIE / OP= OPZIONALE

MODELLO	rete GRIGIA	FABRINET	BLACKLINE	BETTER VUE	SUNOX	Sistema SOFT	CLIPS	APPLICAZIONE FRONTALE
CLIK- CLAK 45	SE	OP	OP	OP	OP	OP	OP	OP
CLIK- CLAK 55	SE	OP	OP	OP	OP	OP	OP	-
CLIK-CLAK 40/50	SE	OP	OP	OP	OP	OP	-	OP

# KETTY

Zanzariera verticale a rete avvolgibile, con azionamento a catena



KETTY 50  
KETTY 55

KETTY PLUS 50  
KETTY PLUS 55

**Scorrimento:** verticale

**Avvolgimento:** molla-catena (mod. Ketty Plus), manuale a catena (mod. Ketty).

**Sistema di apertura:** a catena (mod. Ketty), con sistema PUSH UP (mod. Ketty Plus).

**Cassonetto:** arrotondato da 55 mm o squadrato da 50 mm, anche in versione con guide telescopiche per l'installazione in vani non perfettamente in squadro.

**Adatta per:** finestra / portafinestra

**Bottoncino:** sì

**Rete:** in fibra di vetro grigia di serie, viene fornita saldata e rivettata ai bordi. Può essere richiesta anche con rete Blackline, rete Fabrinet e a strisce.

Al posto della rete si può richiedere l'inserimento di teli oscuranti, filtranti e a strisce. I teli oscuranti e filtranti sono per uso interno e vengono forniti senza bottoncini, da richiedere in fase d'ordine come opzione.

**Viene fornita:** su misura

**Opzione:** è possibile richiedere un doppio comando, per l'apertura anche dall'esterno su tutti i modelli.

## KETTY PLUS 55



Cassonetto da 55

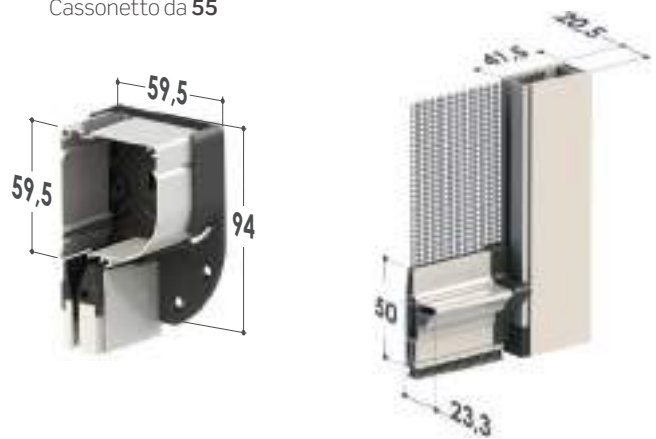

### Tendicatena a muro

I nostri prodotti, installati sia **internamente che esternamente**, vengono dotati di dispositivo tendicatena quindi conformi alle prescrizioni delle norme europee EN 13120 (punti 8.2 e 15 relativi alla protezione dallo strangolamento), EN 16433: 2014 e EN 16434:2014.

Esse infatti risultano conformi all'obbligo generale di sicurezza dei prodotti immessi sul mercato di cui alla direttiva 2001/95/CE del Parlamento europeo e del Consiglio.



## KETTY PLUS 50



Cassonetto da 50

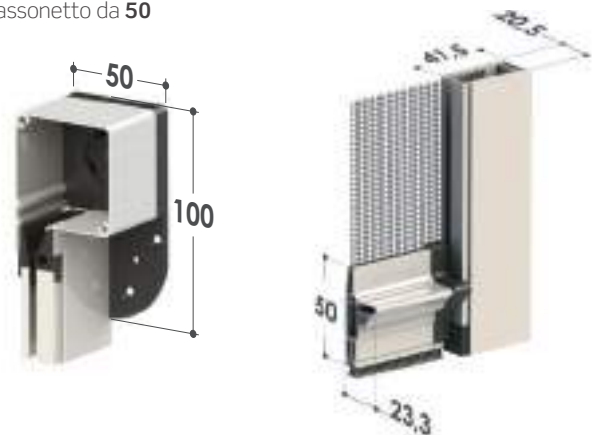

### FUNZIONI DI SERIE PER LE TIPOLOGIE KETTY PLUS



#### Sistema PUSH UP

- Sistema di apertura PUSH UP, a pressione verso il basso
- Guide telescopiche regolabili

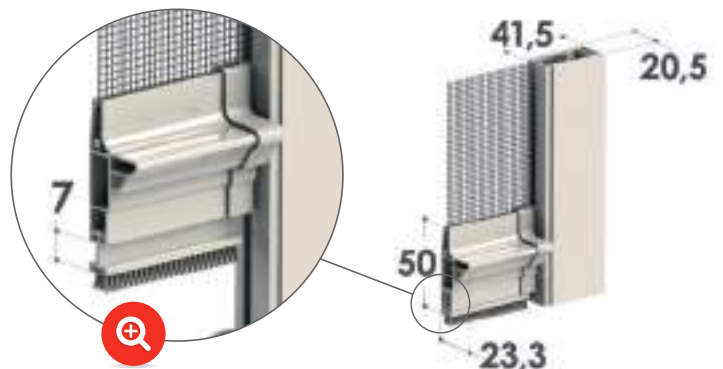

## KETTY 55

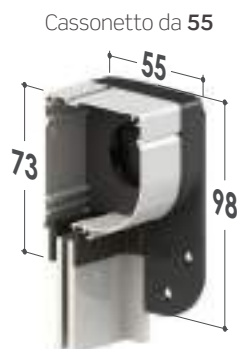

## KETTY 50



### CARATTERISTICHE TECNICHE E INFORMAZIONI PER L'ORDINE

#### Come ordinare

Formulare l'ordine **indicando sempre la tipologia di misura** e le dimensioni del cassonetto, tenendo presente quanto segue:

- **misura LUCE**, la zanzariera - rispetto alla misura del vano - verrà fornita:
  - 2 mm in meno per i modelli Ketty e Ketty 50 Plus;
  - 3 mm in meno per il modello Ketty 55 Plus.
- **misura FINITA**, la zanzariera verrà fornita con le stesse misure ordinate

**In mancanza di dati in merito verrà utilizzata in automatico la misura luce con applicazione della catenella di azionamento sul lato dx (vista interna).**

Per necessità di prodotti dalle dimensioni prossime ai limiti consigliati, si prega di contattare l'azienda prima di sottoporre un ordine.

## Misure consigliate (mm)

### • KETTY PLUS

Rete in fibra grigia (di serie)

Cassonetto	Larghezza (min/max)	Altezza (min/max)
50	500/1600	- /2400
55	500/1600	- /2600

Rete Fabrinet (opzionale)

Cassonetto	Larghezza (min/max)	Altezza (min/max)
50	500/1600	- /1900
55	500/1600	- /2100

Rete Blackline (opzionale)

Cassonetto	Larghezza (min/max)	Altezza (min/max)
50	500/1600	- /2400
55	500/1600	- /2600

Con telo filtrante (Linescreen 3%) - senza bottoncini

Cassonetto	Larghezza (min/max)	Altezza (min/max)
50	500/1500	- /1500
55	500/1500	- /1800

Con telo oscurante (Tecnic Oscura) - senza bottoncini

Cassonetto	Larghezza (min/max)	Altezza (min/max)
50	500/1500	- /1800
55	500/1500	- /2000

### • KETTY

Rete in fibra grigia (di serie)

Cassonetto	Larghezza (min/max)	Altezza (min/max)
50	300/1600	- /2400
55	300/1600	- /2600

Rete Fabrinet (opzionale)

Cassonetto	Larghezza (min/max)	Altezza (min/max)
50	300/1600	- /1900
55	300/1600	- /2100

Rete Blackline (opzionale)

Cassonetto	Larghezza (min/max)	Altezza (min/max)
50	300/1600	- /2400
55	300/1600	- /2600

Con telo filtrante (Linescreen 3%) - senza bottoncini

Cassonetto	Larghezza (min/max)	Altezza (min/max)
50	300/1500	- /1500
55	300/1500	- /1800

Con telo oscurante (Tecnic Oscura) - senza bottoncini

Cassonetto	Larghezza (min/max)	Altezza (min/max)
50	300/1500	- /1800
55	300/1500	- /2000

I teli oscuranti e filtranti sono per uso interno, consultare la mazzetta teli e reti per la scelta del tessuto.

## Tinte disponibili

### RAL

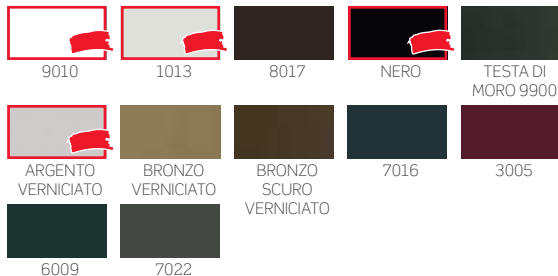

### SOFT

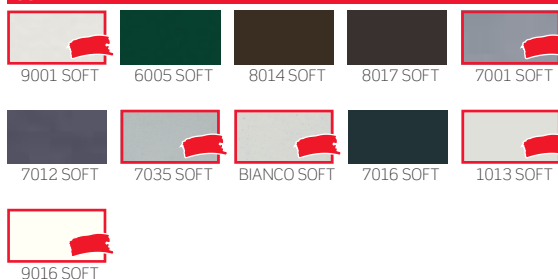

### RAFFAELLO

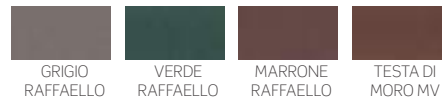

### OSSIDATE

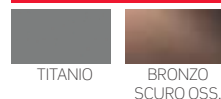

### SABLÈ

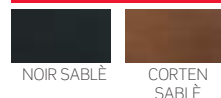

### LEGNO



## Accessori

SE= DI SERIE / OP= OPZIONALE

MODELLO	rete GRIGIA	FABRINET	BLACKLINE	BETTER VUE	SUNOX	CLIPS	PROTEZIONE FRONTALE
KETTY PLUS 55	SE	OP	OP	OP	OP	OP	-
KETTY PLUS 50	SE	OP	OP	OP	OP	-	OP
KETTY 55	SE	OP	OP	OP	OP	OP	-
KETTY 50	SE	OP	OP	OP	OP	-	OP

# WIND VERTICALE

Zanzariera verticale a rete avvolgibile senza bottoncini



WIND 32/42  
WIND 42 TELESCOPICA  
WIND 42 CRICCHETTO  
WIND 42 TELESCOPICA CRICCHETTO

WIND 42 MOLLA-CATENA  
WIND 42 SIMPLY  
WIND 42 IN BARRE  
WIND 42 VERTICALE IN KIT

WIND 42 FAST  
WIND 42 SMART  
WIND 45 UP

**Scorrimento:** verticale

**Avvolgimento:** a molla/molla-catena

**Sistema di apertura:** a scatto o con cricchetto oppure Push-Up a pressione verso il basso (solo Wind Smart)

**Cassonetto:** arrotondato da 32 e 42 mm, anche in versione con testate telescopiche, per l'installazione in vani non perfettamente in squadra.

**Versione alternativa:** disponibile con sistema di applicazione frontale solo con cassonetto da 45 mm (Wind 45 Up).

**Adatta per:** finestra / portafinestra (solo per Wind 42 molla-catena).

**Bottoncino:** no

**Rete:** in fibra di vetro grigia di serie. Può essere richiesta anche con rete Blackline, rete Fabrinet e a strisce. Al posto della rete si

può richiedere l'inserimento di teli oscuranti, filtranti e a strisce.

**I teli oscuranti e filtranti sono per uso interno e sono disponibili solo per i modelli con cassonetto da 42 mm**

**Viene fornita:** su misura / in kit / in barre da 6 mt (per ulteriori informazioni, contattare l'azienda).

**Note:** vengono fornite delle clips metalliche - da fissare a soffitto (esclusa versione telescopica) - che consentono un veloce aggancio del cassonetto. Dotata anche di piedini regolabili, per la regolazione dell'aderenza della barra maniglia, in caso di vani non in squadra.

**Color Line:** per i modelli Wind 42 Fast e Wind 42 Smart sono disponibili gli accessori in vista a colore bianco, avorio, grigio e nero.

In abbinamento alle tinte **bianco, avorio o grigio** lo spazzolino sarà fornito di colore **grigio**. Per le **restanti tinte** e se non specificato, lo spazzolino sarà fornito di colore **nero**.

### WIND 32/42



Cassonetto da 32



Cassonetto da 42

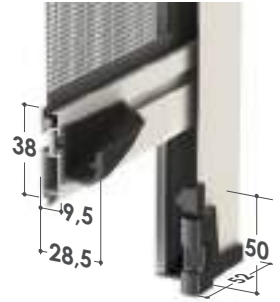

### WIND 42 TELESCOPICA



Cassonetto da 42

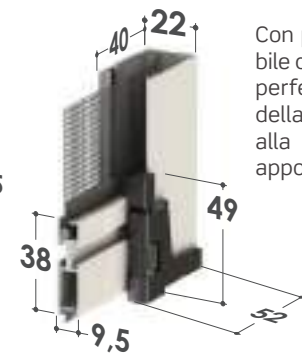
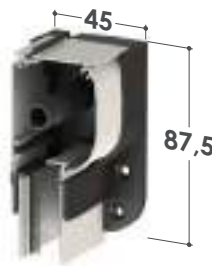

Con piedino regolabile di serie, per una perfetta aderenza della barra maniglia alla superficie di appoggio.

### WIND 42 MOLLA-CATENA



Cassonetto da 42



#### Tendicatena a muro

I nostri prodotti, installati sia **internamente** che **esternamente**, vengono dotati di dispositivo tendicatena quindi conformi alle prescrizioni delle norme europee EN 13120 (punti 8.2 e 15 relativi alla protezione dallo strangolamento), EN 16433: 2014 e EN 16434:2014.

Esse infatti risultano conformi all'obbligo generale di sicurezza dei prodotti immessi sul mercato di cui alla direttiva 2001/95/CE del Parlamento europeo e del Consiglio.



## WIND 42 SIMPLY



Cassonetto da 42



Testate telescopiche con molle ad espansione, per installazione rapida anche in vani non perfettamente in squadro.

## WIND 42 FAST



Cassonetto da 42



Piedini ad espansione di serie, apertura massima

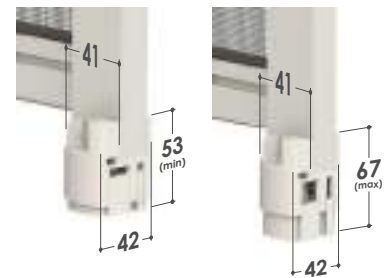

**Sistema di fissaggio ad espansione, regolabile internamente attraverso le apposite viti a brugola.**

Le testate ed i piedini ad espansione, adattandosi alle pareti, permettono il funzionamento della zanzariera anche se il cassonetto o le guide risultano più corte (**fino ad un 1 cm**) oppure per correggere eventuali situazioni di irregolarità nello squadro.

### FUNZIONI OPZIONALI

#### Blocco barra maniglia

- Consente un arresto anticipato della barra maniglia, utile in presenza di sopra-luce.
- Compatibile con tutti i sistemi Wind verticali.



#### Piedino inclinato Wind 42

- Inclinazione di 5°
- Per compensare le soglie tipiche di alcuni Paesi europei.



#### Cricchetto

Azionamento disponibile per i modelli con cassonetto da 32/42, 42 telescopica e 45.

**Il sistema di apertura a doppio pulsante previene l'apertura accidentale da parte dei bambini.**

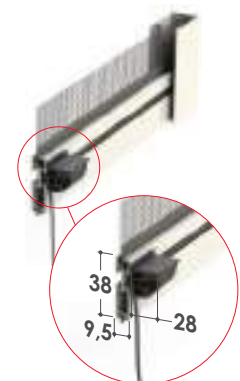

#### Regolazione esterna del carico molla



Disponibile per i modelli con cassonetto da **Wind 42 Telescopica** e **Wind 42 Simply**

La regolazione del tensionamento della molla interna viene effettuata agendo sull'apposito foro presente nella testata, servendosi del chiavino in dotazione.



## WIND 42 SMART



Consultare preventivamente la sezione accessori per gli ordini relativi alla **WIND SMART 42 APPLICAZIONE FRONTALE**.



### MANIGLIETTE

Fissaggio laterale: maniglietta alta 10 mm

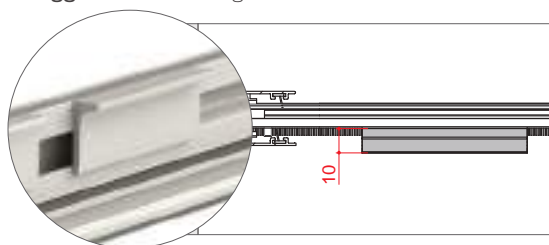

Fissaggio frontale: maniglietta bassa 6 mm

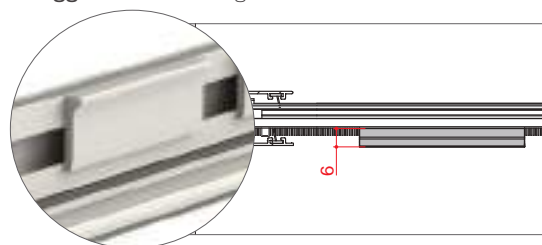

### FUNZIONI DI SERIE

Barra maniglia con profilo portaspazzolino telescopico.



Piedini regolabili in altezza (si possono fissare a piacere);

Spazzolino presente nella parte inferiore e nella parte interna della barra maniglia; Testate autoportanti; Possibilità di installazione con attacco frontale (da richiedere in fase d'ordine);

Regolazione esterna del carico molla



La regolazione del tensionamento della molla interna viene effettuata agendo sull'apposito foro presente nella testata, servendosi del chiavino in dotazione.

Tappo di finitura inferiore delle guide



Dedicato all'installazione frontale con guida sospesa.

## WIND 45 UP

Prodotto ideale per l'installazione in spazi ridotti: il cassonetto e le guide costituiscono un telaio che si applica frontalmente al vano grazie alle clips di fissaggio. **È disponibile una versione con azionamento a catena (solo comando dall'esterno).**



Consultare preventivamente la sezione accessori per gli ordini relativi a questo modello.

## CARATTERISTICHE TECNICHE E INFORMAZIONI PER L'ORDINE

## Misure consigliate (mm)

Rete in fibra grigia (di serie)

Cassonetto	Larghezza (min/max)	Altezza (min/max)
32	500/1600	- /1400
42	500/1600	- /2500
42 molla/catena	600/1600	- /2500
45	500/1600	- /2500

Rete Fabrinet (opzionale)

Cassonetto	Larghezza (min/max)	Altezza (min/max)
32	-	-
42	500/1600	- /1700
42 molla/catena	600/1600	- /1700
45	500/1600	- /1800

Rete Blackline (opzionale)

Cassonetto	Larghezza (min/max)	Altezza (min/max)
32	500/1600	- /1400
42	500/1600	- /2500
42 molla/catena	600/1600	- /2500
45	500/1600	- /2500

Con telo filtrante (Linescreen 3%) - senza bottoncini

Cassonetto	Larghezza (min/max)	Altezza (min/max)
32	500/1500	- /650
42	500/1600	- /1200
42 molla/catena	600/1600	- /1200
45	500/1600	- /1400

Con telo oscurante (Tecnic Oscura) - senza bottoncini

Cassonetto	Larghezza (min/max)	Altezza (min/max)
32	500/1500	- /1000
42	500/1600	- /1600
42 molla/catena	600/1600	- /1600
45	500/1600	- /1800

## Come ordinare

Formulare l'ordine **indicando sempre la tipologia di misura** e le dimensioni del cassonetto, tenendo presente quanto segue:

- **misura LUCE**, la zanzariera verrà fornita 2 mm in meno rispetto alla misura del vano;
- **misura FINITA**, la zanzariera verrà fornita con le stesse misure ordinate.

**In mancanza di dati in merito verrà utilizzata in automatico la misura luce.**

**Versione molla-catena:** ove non richiesto diversamente, la catena viene montata a destra (vista interna). Si prega di ordinare questo modello solo se tra la maniglia e l'eventuale serramento ci sia spazio sufficiente per l'azionamento.

**È possibile garantire il regolare funzionamento del prodotto solamente se la larghezza richiesta è superiore ai 60 cm.**

## Tinte disponibili

## RAL



## SOFT



## Tinte disponibili in Kit

## RAL



## OSSIDATE



## SABLÈ

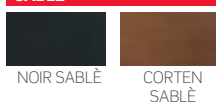

## RAFFAELLO



## LEGNO



## SOFT



**COLOR LINE**

Per le tinte 9010, 9016 Soft, Bianco Soft e Renolit Bianco gli accessori in abbinamento saranno di colore bianco.

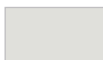

Per le tinte 1013, 1013 Soft e 9001 Soft gli accessori in abbinamento saranno di colore avorio.



Per le tinte 7001 Soft, 7035 Soft, 9006 opaco e Argento Verniciato gli accessori in abbinamento saranno di colore grigio.



Per tutte le restanti tinte e i fuori gamma gli accessori in abbinamento saranno di colore nero.

**N.B.:** gli accessori a colore sono disponibili solo per i modelli **Wind 42 Fast e Wind 42 Smart.**

**Accessori**

SE= DI SERIE / OP= OPZIONALE

MODELLO	rete GRIGIA	FABRINET	BLACKLINE	BETTER VIEW	SUNOX	Sistema SOFT	CLIPS	APPLICAZIONE VIRTUALE	
WIND 32 CRICCHETTO	SE	OP	OP	OP	OP	OP	SE	OP	-
WIND 42 CRICCHETTO	SE	OP	OP	OP	OP	OP	SE	OP	-
WIND 42 CATENA	SE	OP	OP	OP	OP	-	SE	OP	-
WIND 42 TELESCOPICA	SE	OP	OP	OP	OP	OP	OP	OP	OP
WIND 42 SIMPLY	SE	OP	OP	OP	OP	OP	OP	OP	OP
WIND 42 SMART	SE	OP	OP	OP	OP	OP	-	-	OP
WIND 42 FAST	SE	OP	OP	OP	OP	OP	-	-	-
WIND 45 UP	SE	OP	OP	OP	OP	OP	SE	-	-

# WIND VERTICALE 45

Zanzariera verticale a rete avvolgibile, senza bottoncini

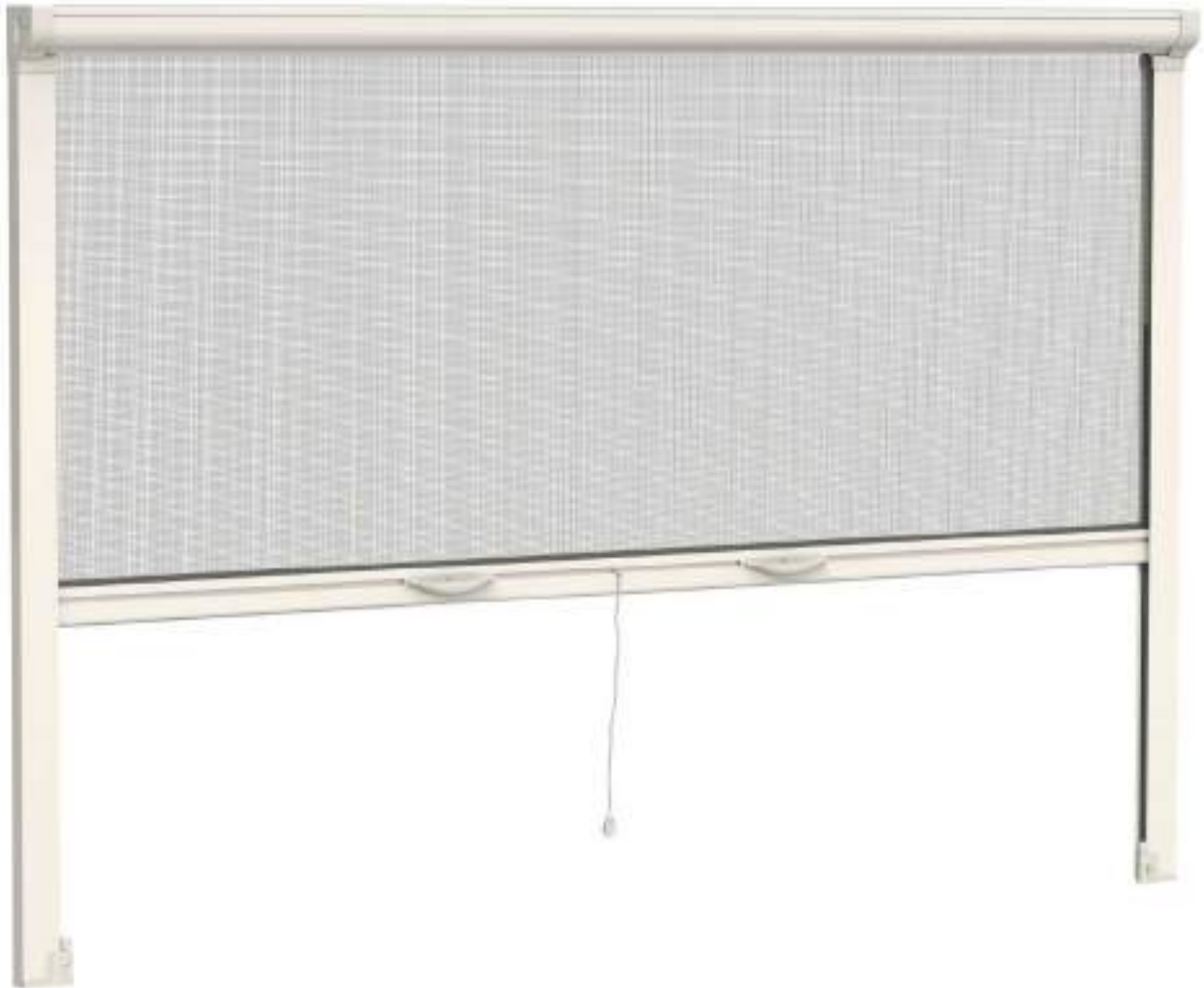

## WIND 45

**Scorrimento:** verticale

**Avvolgimento:** a molla/molla-catena

**Sistema di apertura:** a scatto oppure Push-Up

**Cassonetto:** arrotondato da 45 mm, in versione con testate telescopiche, per l'installazione in vani non perfettamente in squadra.

**Adatta per:** finestra

**Bottoncino:** no

**Rete:** in fibra di vetro grigia di serie. Può essere richiesta anche con rete Blackline, rete Fabrinet e a strisce. Al posto della rete si può richiedere l'inserimento di teli oscuranti, filtranti.

**Viene fornita:** su misura / in kit / in barre da 6 mt (per ulteriori informazioni, contattare l'azienda).

**Note:** dotata anche di piedini regolabili, per la regolazione dell'aderenza della barra maniglia, in caso di vani non in squadra.

**Color Line:** In abbinamento alle tinte bianco, avorio o grigio lo spazzolino sarà fornito di colore grigio. Per le restanti tinte e se non specificato, lo spazzolino sarà fornito di colore nero.

**WIND 45**

Cassonetto da 45

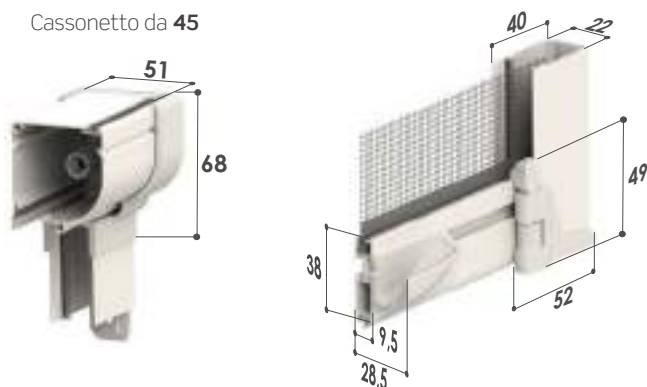
**ACCESSORI OPZIONALI PER WIND 45****Blocco barra maniglia**

- Consente un arresto anticipato della barra maniglia, utile in presenza di sopra luce.
- Compatibile con tutti i sistemi Wind verticali.

**Piedino inclinato Wind 45**

- Inclinazione di 5°
- Per compensare le soglie tipiche di alcuni Paesi europei.

**FUNZIONI OPZIONALI PER TUTTI I MODELLI****Sistema Soft: rallentamento nell'avvolgimento**

Il Sistema Soft ha la funzione di rallentare l'avvolgimento della rete nel cassonetto eliminando rumori fastidiosi.

**CARATTERISTICHE TECNICHE E INFORMAZIONI PER L'ORDINE****Misure consigliate (mm)**

Di serie

Tipologia reti e teli	Larghezza (min/max)	Altezza (min/max)
Rete in fibra di vetro GRIGIA	500/1600	- /2500

Opzionale

Tipologia reti e teli	Larghezza (min/max)	Altezza (min/max)
Rete Fabrinet	500/1600	- /1800
Rete Blackline	500/1600	- /2500
Con telo filtrante (Linescreen 3%)	500/1600	- /1400
Con telo oscurante (Tecnica Oscura)	500/1600	- /1800

**Come ordinare**

Formulare l'ordine **indicando sempre la tipologia di misura** e le dimensioni del cassonetto, tenendo presente quanto segue:

- **misura LUCE**, la zanzariera verrà fornita 2 mm in meno rispetto alla misura del vano.
- **misura FINITA**, la zanzariera verrà fornita con le stesse misure ordinate.

**In mancanza di dati in merito verrà utilizzata in automatico la misura luce.**

**È possibile garantire il regolare funzionamento del prodotto solamente se la larghezza richiesta è superiore ai 60 cm.**

Per necessità di prodotti dalle dimensioni prossime ai limiti consigliati e per l'inserimento di teli oscuranti/filtranti, si prega di contattare l'azienda prima di sottoporre un ordine.

### Tinte disponibili

**RAL**

9010	1013	8017	NERO	TESTA DI MORO 9900
ARGENTO VERNICIATO	BRONZO VERNICIATO	BRONZO SCURO VERNICIATO	7016	3005
6009	7022	9006 OPACO		

**SOFT**

9001 SOFT	6005 SOFT	8014 SOFT	8017 SOFT	BIANCO SOFT
1013 SOFT	9016 SOFT	7016 SOFT	7001 SOFT	

**RAFFAELLO**

GRIGIO RAFFAELLO	VERDE RAFFAELLO	MARRONE RAFFAELLO	TESTA DI MORO MV

**OSSIDATE**

TITANIO	BRONZO SCURO OSS.

**SABLÈ**

NOIR SABLÈ	CORTEN SABLÈ

**LEGNO**

NOCE EFFECTA	NOCE 100	NOCE 100 R	RENOLIT CHIARO	RENOLIT SCURO
PINO 1	CILIEGIO CON FIAMMA	CILIEGIO CON FIAMMA R	RENOLIT BIANCO	

### Tinte disponibili in Kit

**RAL**

9010	1013	8017	NERO	ARGENTO VERNICIATO
BRONZO VERNICIATO	BRONZO SCURO VERNICIATO			

**SOFT**

8017 SOFT



### COLOR LINE



Per le tinte 9010, 9016 Soft, Bianco Soft e Renolit Bianco gli accessori in abbinamento saranno di colore bianco.

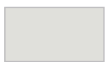

Per le tinte 1013, 1013 Soft e 9001 Soft gli accessori in abbinamento saranno di colore avorio.



Per le tinte 7001 Soft, 7035 Soft, 9006 opaco e Argento Verniciato gli accessori in abbinamento saranno di colore grigio.



Per tutte le restanti tinte e i fuori gamma gli accessori in abbinamento saranno di colore nero.

### Accessori

SE= DI SERIE / OP= OPZIONALE

MODELLO	rete GRIGIA	FABRINET	BLACKLINE	BETTER VUE	SUNOX	CLIPS	Sistema SOFT
WIND 45	SE	OP	OP	OP	OP	OP	OP

# WIND 42 SMART UP

Zanzariera verticale a rete avvolgibile senza bottoncini

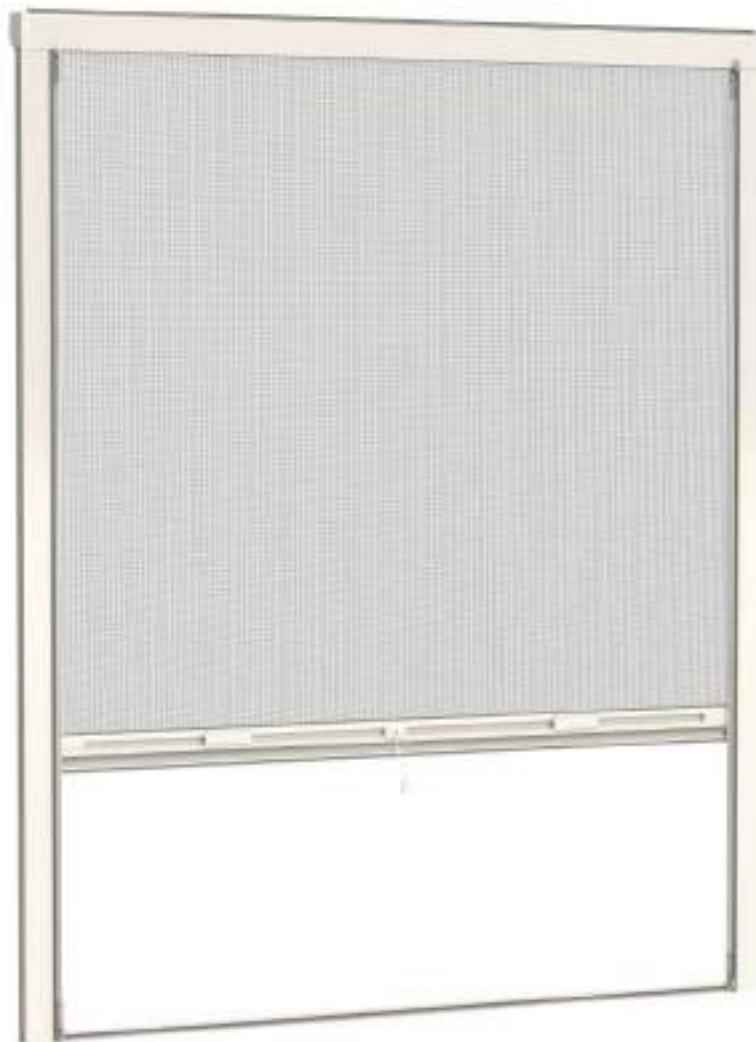
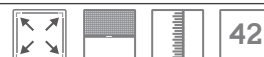

## WIND 42 SMART UP

**Scorrimento:** verticale

**Avvolgimento:** a molla

**Sistema di apertura:** Push-Up a pressione verso il basso

**Cassonetto:** arrotondato 42 mm

**Adatta per:** finestra

**Bottoncino:** no

**Rete:** in fibra di vetro grigia di serie. Può essere richiesta anche con rete Blackline, rete Fabrinet e a strisce. Al posto della rete si può richiedere l'inserimento di teli oscuranti, filtranti.

**I teli oscuranti e filtranti sono per uso interno.**

**Viene fornita:** su misura / in kit / in barre da 6 mt (per ulteriori informazioni, contattare l'azienda).

**Note:** vengono forniti dei ganci metallici che consentono un veloce aggancio della zanzariera sul telaio dell'infisso. Dotata anche di piedini regolabili in altezza.

**Color Line:** sono disponibili gli accessori in vista a colore bianco, avorio, grigio e nero.

In abbinamento alle tinte **bianco**, **avorio** o **grigio** lo spazzolino sarà fornito di colore **grigio**. Per le restanti tinte e se non specificato, lo spazzolino sarà fornito di colore **nero**.

## WIND 42 SMART UP

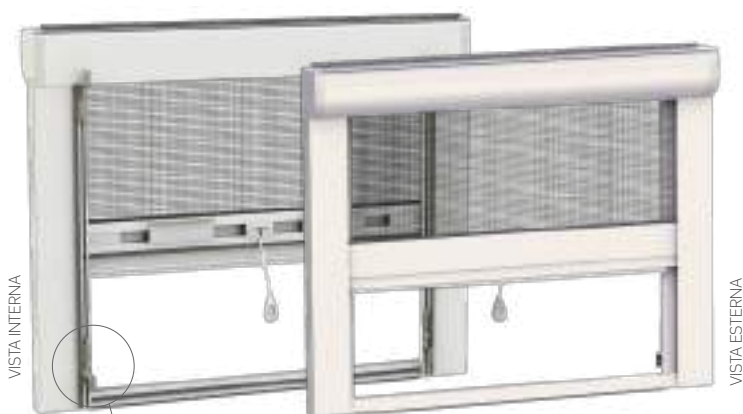

Cassonetto da 42

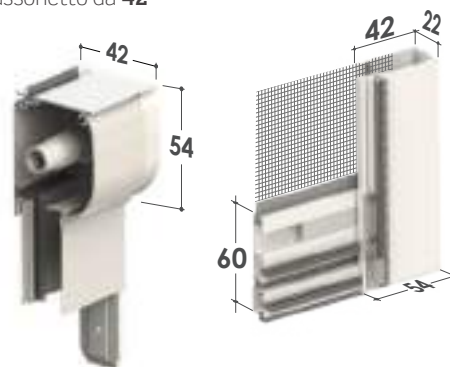

VISTA INTERNA

VISTA ESTERNA



Ganci disponibili in diverse dimensioni, in base alla tipologia dell'infisso. (6 mm/8 mm/10mm/13 mm/17mm/ 19 mm/22 mm/28 mm).

Installazione su infisso



Maniglia bassa 6 mm

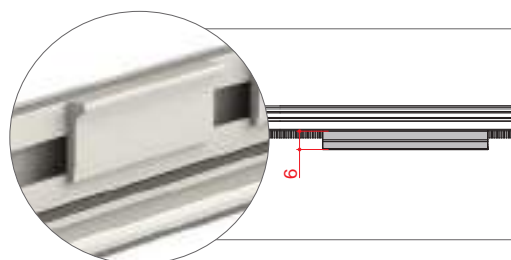

## FUNZIONI DI SERIE

## Barra maniglia con profilo portaspazzolino telescopico.

- Piedini regolabili in altezza (si possono fissare a piacere);
- Spazzolino presente nella parte inferiore;
- Testate autoportanti;

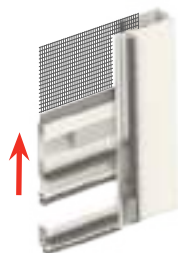

**Sistema Soft: rallentamento nell'avvolgimento**

## FUNZIONI OPZIONALI



## Regolazione esterna del carico molla

La regolazione del tensionamento della molla interna viene effettuata agendo sull'apposito foro presente nella testata, servendosi del chiavino in dotazione.



## CARATTERISTICHE TECNICHE E INFORMAZIONI PER L'ORDINE

## Misure consigliate (mm)

Rete fibra Grigia (di serie)

Larghezza (min/max)	Altezza (min/max)
500/1600	-/2500

Rete Fabrinet (opzionale)

Larghezza (min/max)	Altezza (min/max)
500/1600	-/1700

Rete Blackline (opzionale)

Larghezza (min/max)	Altezza (min/max)
500/1600	-/2500

Con telo filtrante (Linescreen 3%) (opzionale)

Larghezza (min/max)	Altezza (min/max)
500/1600	-/1200

Con telo oscurante (Tecnic Oscura) (opzionale)

Larghezza (min/max)	Altezza (min/max)
500/1600	-/1600

## Come ordinare

Formulare l'ordine indicando sempre la tipologia di misura, tenendo presente quanto segue:





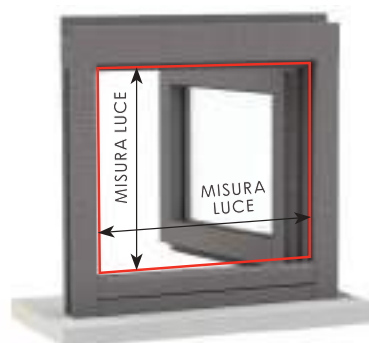







- **\*misura LUCE:** La zanzariera verrà fornita con misure maggiorate: larghezza + 90 mm, altezza + 70 mm;
- **misura FINITA,** la zanzariera verrà fornita con le stesse misure ordinate.

\* Per misura LUCE si intende la misura interna del telaio (come nell'immagine). In mancanza di dati in merito verrà utilizzata in automatico la misura luce.











### Tinte disponibili





**RAL**

 9010	 1013	 8017	 NERO	 TESTA DI MORO 9900
 ARGENTO VERNICIATO	 BRONZO VERNICIATO	 BRONZO SCURO VERNICIATO	 7016	 3005
 6009	 7022	 9006 OPACO		

**SOFT**

 9001 SOFT	 6005 SOFT	 8014 SOFT	 BIANCO SOFT	 1013 SOFT
 9016 SOFT	 7001 SOFT	 7016 SOFT		



**RAFFAELLO**

 GRIGIO RAFFAELLO	 VERDE RAFFAELLO	 MARRONE RAFFAELLO	 TESTA DI MORO MV
--	--	---	--

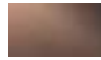







**OSSIDATE**

 TITANIO	 BRONZO SCURO OSS.
---	--

**SABLÈ**







 NOIR SABLÈ	 CORTEN SABLÈ
--	---

**LEGNO**

 NOCE EFFECTA	 NOCE 100	 NOCE 100 R	 RENOLIT CHIARO	 RENOLIT SCURO
 PINO 1	 CILIEGIO CON FIAMMA	 CILIEGIO CON FIAMMA R	 RENOLIT BIANCO	

### Tinte disponibili in Kit

**RAL**

 9010	 1013	 8017	 NERO	 ARGENTO VERNICIATO
 BRONZO VERNICIATO	 BRONZO SCURO VERNICIATO			

**SOFT**

 8017 SOFT
---



#### COLOR LINE



Per le tinte 9010, 9016 Soft, Bianco Soft e Renolit Bianco gli accessori in abbinamento saranno di colore bianco.

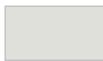

Per le tinte 1013, 1013 Soft e 9001 Soft gli accessori in abbinamento saranno di colore avorio.



Per le tinte 7001 Soft, 7035 Soft, 9006 opaco e Argento Verniciato gli accessori in abbinamento saranno di colore grigio.



Per tutte le restanti tinte e i fuori gamma gli accessori in abbinamento saranno di colore nero.

### Accessori

SE= DI SERIE / OP= OPZIONALE

MODELLO	rete GRIGIA	FABRINET	BLACKLINE	BETTER VUE	SUNOX	Sistema SOFT	
WIND 42 SMART UP	SE	OP	OP	OP	OP	SE	OP



# 3

## SCORRIMENTO LATERALE

- 92** LARA
- 97** VALERIA
- 102** CLARA
- 108** WIND LATERALE
- 112** WIND 45 LATERALE
- 115** PHANTOM TOP
- 118** SNAKE TOP
- 121** LINDAPLUS
- 125** SOFFY
- 129** MINIMA
- 133** MINIMA UP
- 137** MINIMA 18





# LARA

Zanzariera laterale a rete avvolgibile a molla, con bottoncino



**LARA TOP 45/55**  
**LARA TOP 40/50**  
**LARA TELESCOPICA 45/55**

**LARA TELESCOPICA 40/50**  
**LARA BASIC 45/55**  
**LARA BASIC 40/50**

**Scorrimento:** laterale

**Avvolgimento:** a molla

**Sistema di apertura:**

- modelli **TOP** standard con Dual Hook (opzionalmente con magnete)
- modelli telescopici a magnete oppure opzionalmente con gancio o Dual Hook. In caso di utilizzo del sistema Soft, è consigliabile richiedere chiusura con gancio
- modelli Basic con gancio opzionalmente con magnete. In fase d'ordine è consigliata la richiesta della maniglietta pieghevole esterna (quando è chiusa ha una sporgenza di 11 mm circa)

**Cassonetto:** arrotondato da 45 o 55 mm o squadrato da 40 e 50 mm, anche in versione con guide telescopiche, per l'installazione in vani non perfettamente in squadra.

**Adatta per:** portafinestra

**Bottoncino:** sì

**Rete:** in fibra di vetro grigia di serie, viene fornita saldata e rivettata ai bordi. Può essere richiesta anche con rete Blackline, rete Fabrinet e a strisce. Al posto della rete si può richiedere l'inserimento di teli oscuranti, filtranti. I teli oscuranti e filtranti sono per uso interno e vengono forniti senza bottoncini, da richiedere in fase d'ordine come opzione.

**Viene fornita:** su misura

**Color Line:** per il modello Lara Top sono disponibili gli accessori in vista a colore bianco, avorio, grigio e nero.

In abbinamento alle tinte **bianco, avorio o grigio** lo spazzolino sarà fornito di color **grigio** Per le **restanti tinte** e se non specificato, lo spazzolino sarà fornito di colore nero.

## LARA TOP 45/55

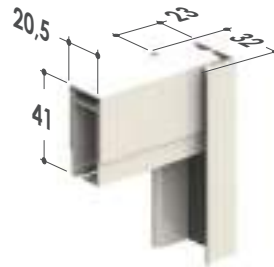
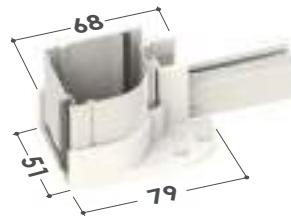
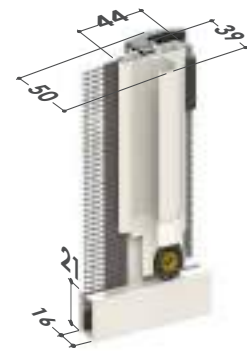
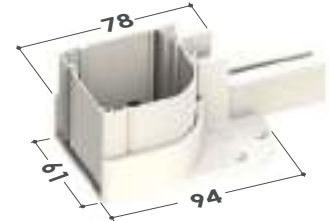
Cassonetto da 45  
Testate inferioriCassonetto da 55  
Testate inferiori

## LARA TOP 40/50

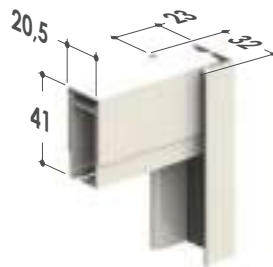
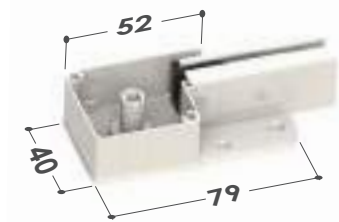
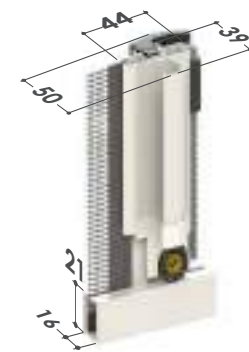
Cassonetto da 40  
Testate inferioriCassonetto da 50  
Testate inferiori

## Funzioni di serie per le tipologie lara TOP



**Regolazione esterna del carico molla**

La regolazione del tensionamento della molla interna viene effettuata agendo sull'apposito foro presente nella testata, servendosi del chiave in dotazione.

**Disponibile solo nella versione con cassonetto da 45 e 55**



**Sistema Soft: rallentamento nell'avvolgimento**

Il Sistema Soft ha la funzione di rallentare l'avvolgimento della rete nel cassonetto eliminando rumori fastidiosi.



**New Dual Hook: chiusura rinforzata con doppio gancio**

Sistema di chiusura con due ganci applicati sulla barra maniglia ed i relativi riscontri montati sul profilo d'aggancio laterale, per garantire una maggiore aderenza tra barra maniglia e profilo laterale quando l'anta è chiusa.



**Barramaniglia ZAB03L con aletta**



## FUNZIONI OPZIONALI PER LE TIPOLOGIE LARA TOP

**Sistema di apertura a magnete**

In fase d'ordine è possibile richiedere il sistema d'apertura a magnete.

## LARA TELESCOPICA 45/55



Cassonetto da 45  
Testate inferiori



Cassonetto da 55  
Testate inferiori

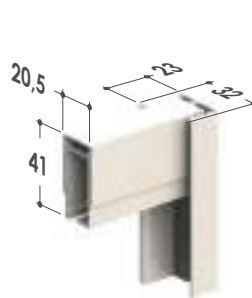
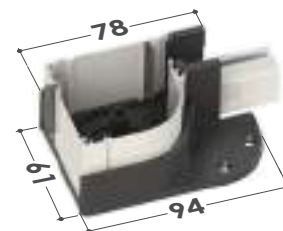

Guide telescopiche regolabili

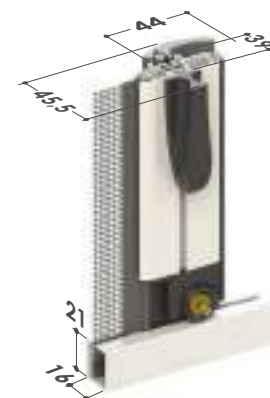

## LARA TELESCOPICA 40/50



Cassonetto da 40  
Testate inferiori

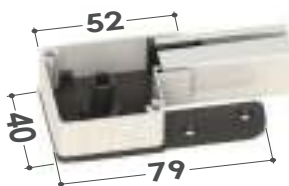

Cassonetto da 50  
Testate inferiori

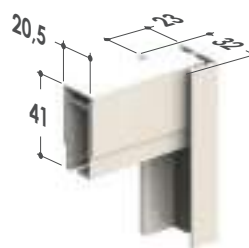
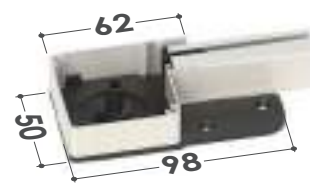

Guide telescopiche regolabili

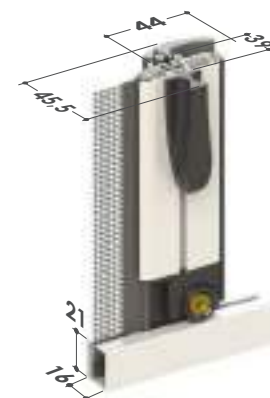

### FUNZIONI DI SERIE PER LE TIPOLOGIE LARA TELESCOPICHE



#### Sistema di drenaggio acqua

La guida inferiore è provvista di asole per il drenaggio dell'acqua, per evitarne il fastidioso deposito.



### FUNZIONI OPZIONALI PER LE TIPOLOGIE LARA TELESCOPICHE



#### Regolazione esterna del carico molla

La regolazione del tensionamento della molla interna viene effettuata agendo sull'apposito foro presente nella testata, servendosi del chiavino in dotazione.



#### Sistema di aggancio telescopico

Per installazioni in vani con larghezza fuori squadra.



## LARA BASIC 45/55



Cassonetto da 45  
Testate inferiori



Cassonetto da 55  
Testate inferiori

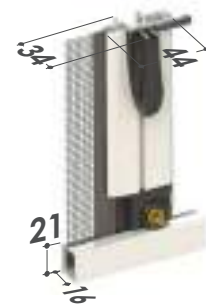
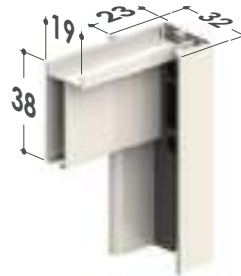

## LARA BASIC 40/50



Cassonetto da 40  
Testate inferiori

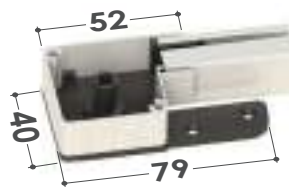

Cassonetto da 50  
Testate inferiori

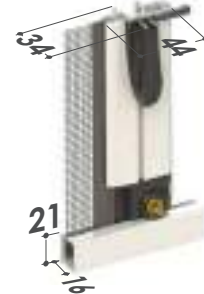
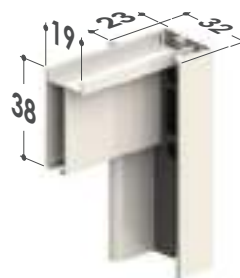
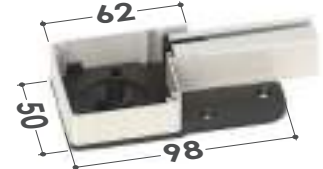

### CARATTERISTICHE TECNICHE E INFORMAZIONI PER L'ORDINE

#### Misure consigliate (mm)

Rete in fibra grigia (di serie)

Cassonetto	Larghezza (min/max)	Altezza (min/max)
40	- /1100	1500/2200
45	- /1400	1500/2500
50	- /1400	1500/2500
55	- /1500	1500/2500

Rete Fabrinet (opzionale)

Cassonetto	Larghezza (min/max)	Altezza (min/max)
40	- /800	1500/2200
45	- /1100	1500/2500
50	- /1200	1500/2500
55	- /1500	1500/2500

Rete Blackline (opzionale)

Cassonetto	Larghezza (min/max)	Altezza (min/max)
40	- /1100	1500/2200
45	- /1400	1500/2500
50	- /1400	1500/2500
55	- /1500	1500/2500

#### Come ordinare

Formulare l'ordine indicando sempre le dimensioni del cassonetto e la tipologia di misura, tenendo presente quanto segue:

- **misura LUCE**, la zanzariera - rispetto alla misura del vano - verrà fornita:

Modelli Lara TOP 40/50 - Lara telescopica 40/50 - Lara Basic 40/50): 2 mm in meno;

Modelli Lara Basic 45/55: 3 mm in meno;

Modelli Lara TOP 45/55 - Lara telescopica 45/55: 4 mm in meno;

- **misura FINITA**, la zanzariera verrà fornita con le stesse misure ordinate.

**In mancanza di dati in merito verrà utilizzata in automatico la misura luce e cassonetto da 55 mm.**

Ove non richiesto diversamente, il cassonetto viene predisposto per l'installazione a sinistra (vista interna).

Per necessità di prodotti dalle dimensioni prossime ai limiti consigliati si prega di contattare l'azienda prima di sottoporre un ordine.

## Tinte disponibili

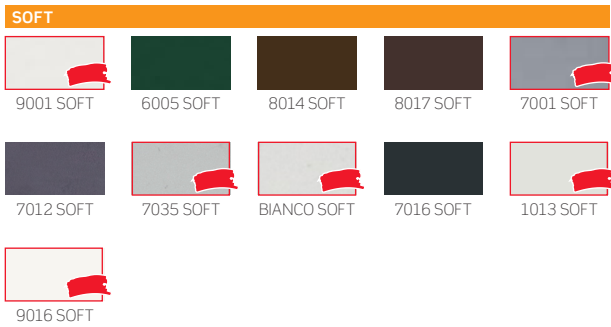
Per le tinte evidenziate in **rosso** sono disponibili gli accessori a colore in abbinamento
**COLOR LINE**

Per le tinte 9010, 9016 Soft, Bianco Soft e Renolit Bianco gli accessori in abbinamento saranno di colore bianco.

Per le tinte 1013, 1013 Soft e 9001 Soft gli accessori in abbinamento saranno di colore avorio.



Per le tinte 7001 Soft, 7035 Soft, 9006 opaco e Argento Verniciato gli accessori in abbinamento saranno di colore grigio.

Per tutte le restanti tinte e i fuori gamma gli accessori in abbinamento saranno di colore nero.

## Accessori

SE= DI SERIE / OP= OPZIONALE

MODELLO	rete GRIGIA	FABRINET	BLACKLINE	SUNOX	BETTER VUE	Sistema SOFT	CLIPS	APPLICAZIONE FRONTALE	DUAL HOOK				
LARA TOP 45	SE	OP	OP	OP	OP	SE	SE	OP	SE	-	SE	OP	
LARA TOP 55	SE	OP	OP	OP	OP	SE	SE	-	SE	-	SE	OP	
LARA TOP 40	SE	OP	OP	OP	OP	SE	-	OP	SE	-	-	OP	
LARA TOP 50	SE	OP	OP	OP	OP	SE	-	OP	SE	-	-	OP	
LARA 45 TELESCOPICA	SE	OP	OP	OP	OP	OP	SE	OP	OP	OP	OP	OP	
LARA 55 TELESCOPICA	SE	OP	OP	OP	OP	OP	SE	-	OP	OP	OP	OP	
LARA 40 TELESCOPICA	SE	OP	OP	OP	OP	OP	-	OP	OP	OP	-	OP	
LARA 50 TELESCOPICA	SE	OP	OP	OP	OP	OP	-	OP	OP	OP	-	OP	
LARA 45 BASIC	SE	OP	OP	OP	OP	OP	OP	OP	OP	SE	-	OP	
LARA 55 BASIC	SE	OP	OP	OP	OP	OP	OP	-	OP	SE	-	OP	
LARA 40 BASIC	SE	OP	OP	OP	OP	OP	-	OP	OP	SE	-	OP	
LARA 50 BASIC	SE	OP	OP	OP	OP	OP	-	OP	OP	SE	-	OP	

# VALERIA

Zanzariera laterale a rete avvolgibile a molla, con bottoncino e doppio cassonetto



VALERIA TOP 45/55  
VALERIA TOP 40/55  
VALERIA TEDESC. 45/55

VALERIA TEDESC. 40/50  
VALERIA BASIC 45/55  
VALERIA BASIC 40/50

**Scorrimento:** laterale

**Tipologia:** doppio cassonetto, con guida bassa da 2 cm per le versioni telescopiche.

**Avvolgimento:** a molla

**Sistema di apertura:**

modelli **TOP** standard con Dual Hook (opzionalmente con magnete).

modelli **telescopici** a magnete oppure opzionalmente con gancio o Dual Hook. In caso di utilizzo del sistema Soft, è consigliabile richiedere chiusura con gancio.

modelli **Basic** con gancio opzionalmente con magnete.

In fase d'ordine è consigliata la richiesta della maniglietta pieghevole esterna (quando è chiusa ha una sporgenza di 11 mm circa).

**Cassonetto:** doppio, arrotondato da 45 o 55 mm o squadrato da 40 e 50 mm, anche in versione con guide telescopiche, per l'installazione in vani non perfettamente in squadra.

**Adatta per:** portafinestra

**Bottoncino:** sì

**Rete:** in fibra di vetro grigia di serie, viene fornita saldata e rivettata ai bordi. Può essere richiesta anche con rete Blackline, rete Fabrinet e a strisce. Al posto della rete si può richiedere l'inserimento di teli oscuranti, filtranti. I teli oscuranti e filtranti sono per uso interno e vengono forniti senza bottoncini, da richiedere in fase d'ordine come opzione.

**Viene fornita:** su misura

## VALERIA TOP 45/55



Cassonetto da 45  
Testate inferiori

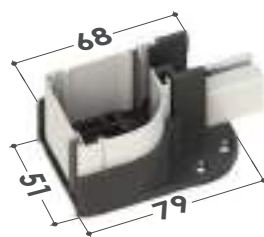

Cassonetto da 55  
Testate inferiori

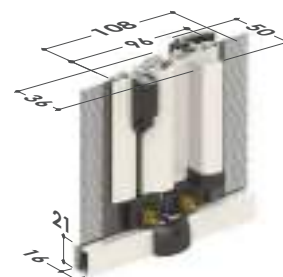

## VALERIA TOP 40/50



Cassonetto da 40  
Testate inferiori



Cassonetto da 50  
Testate inferiori

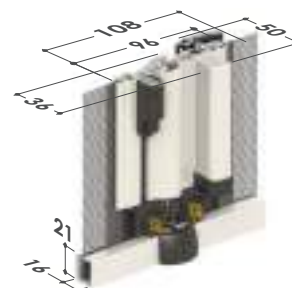
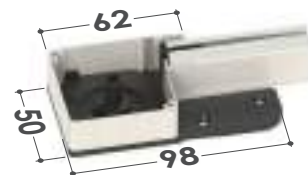

### FUNZIONI DI SERIE PER LE TIPOLOGIE VALERIA TOP



**Regolazione esterna del carico molla**

La regolazione del tensionamento della molla interna viene effettuata agendo sull'apposito foro presente nella testata, servendosi del chiavino in dotazione.

**Disponibile solo nella versione con cassonetto da 45 e 55**



**Sistema Soft: rallentamento nell'avvolgimento**

Il Sistema Soft ha la funzione di rallentare l'avvolgimento della rete nel cassonetto eliminando rumori fastidiosi.



**New Dual Hook: chiusura rinforzata con doppio gancio**

Sistema di chiusura con due ganci applicati sulla barra maniglia ed i relativi riscontri montati sul profilo d'aggancio laterale, per garantire una maggiore aderenza tra barra maniglia e profilo laterale quando l'anta è chiusa.



**Barramaniglia ZAB03L con aletta**



### FUNZIONI OPZIONALI PER LE TIPOLOGIE VALERIA TOP

#### Sistema di apertura a magnete

In fase d'ordine è possibile richiedere il sistema d'apertura a magnete.

**VALERIA TELESCOPICA 45/55**



Cassonetto da 45  
Testate inferiori



Cassonetto da 55  
Testate inferiori

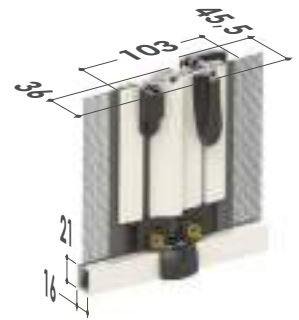
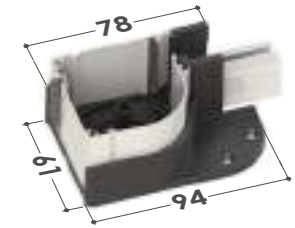

**VALERIA TELESCOPICA 40/50**



Cassonetto da 40  
Testate inferiori

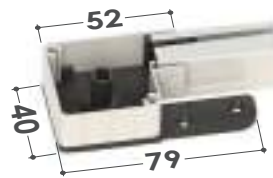

Cassonetto da 50  
Testate inferiori

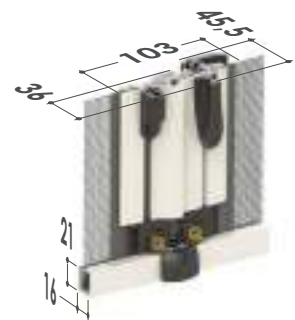

**VALERIA BASIC 45/55**

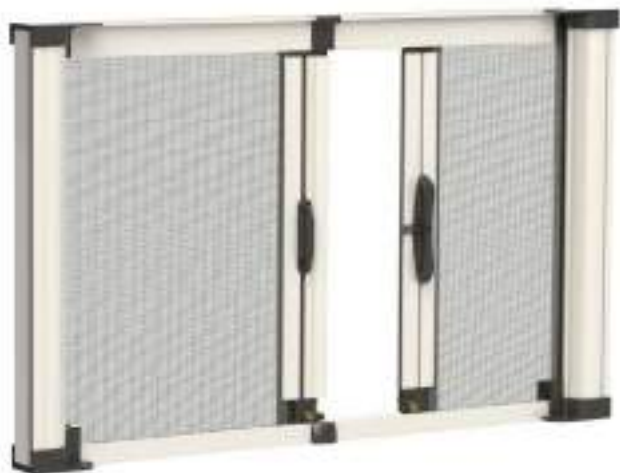

Cassonetto da 45  
Testate inferiori



Cassonetto da 55  
Testate inferiori

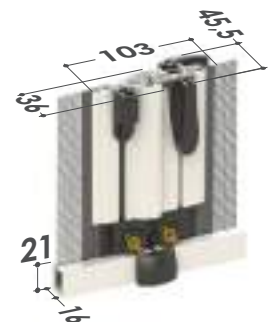
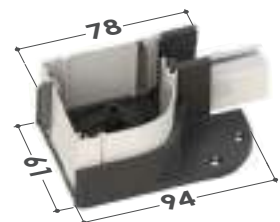

## VALERIA BASIC 40/50



Cassonetto da 40  
Testate inferiori

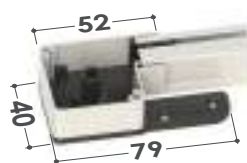

Cassonetto da 50  
Testate inferiori

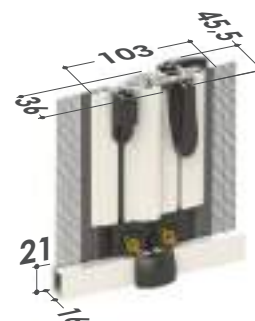
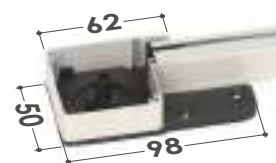

### FUNZIONI DI SERIE PER LE TIPOLOGIE VALERIA BASIC



#### Sistema di drenaggio acqua

La guida inferiore è provvista di asole per il drenaggio dell'acqua, per evitarne il fastidioso deposito.



### CARATTERISTICHE TECNICHE E INFORMAZIONI PER L'ORDINE

#### Misure consigliate (mm)

Rete in fibra grigia (di serie)

Cassonetto	Larghezza (min/max)	Altezza (min/max)
40	1200/2200	1500/2200
45	1200/2800	1500/2500
50	1200/2800	1500/2500
55	1200/3000	1500/2500

Rete Fabrinet (opzionale)

Cassonetto	Larghezza (min/max)	Altezza (min/max)
40	1200/1600	1500/2500
45	1200/2400	1500/2500
50	1200/2400	1500/2500
55	1200/3000	1500/2500

Rete Blackline (opzionale)

Cassonetto	Larghezza (min/max)	Altezza (min/max)
40	1200/2200	1500/2500
45	1200/2800	1500/2500
50	1200/2800	1500/2500
55	1200/3000	1500/2500

#### Come ordinare

Formulare l'ordine indicando sempre le dimensioni del cassonetto e la tipologia di misura, tenendo presente quanto segue:

- **misura LUCE**, la zanzariera - rispetto alla misura del vano - verrà fornita:  
modelli Valeria TOP 40/50 - Valeria telescopica 40/50 - Valeria Basic 40/50): 2 mm in meno  
modelli Valeria Basic 45/55: 3 mm in meno  
modelli Valeria TOP 45/55 - Valeria telescopica 45/55: 4 mm in meno
- **misura FINITA**, la zanzariera verrà fornita con le stesse misure ordinate.

**In mancanza di dati in merito verrà utilizzata in automatico la misura luce e cassonetto da 55 mm.**

Ove non richiesto diversamente, il cassonetto viene predisposto per l'installazione a sinistra (vista interna).

La zanzariera viene predisposta con apertura centrale, l'anta semifissa viene predisposta a sx (vista interna).

Su richiesta il fermo può essere decentrato. In tal caso indicare sempre la larghezza dell'anta semifissa.

Per necessità di prodotti dalle dimensioni prossime ai limiti consigliati si prega di contattare l'azienda prima di sottoporre un ordine.

## Tinte disponibili

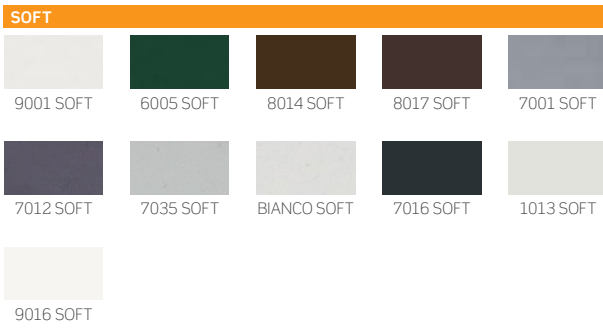
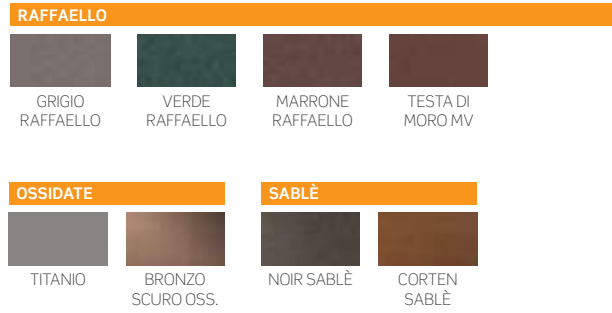
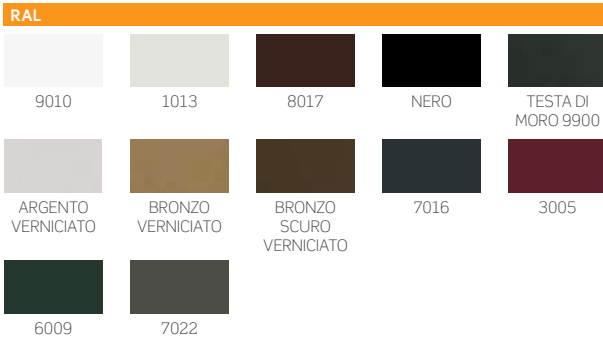

## Accessori

SE= DI SERIE / OP= OPZIONALE

MODELLO	rete GRIGIA	FABRINET	BLACKLINE	SUNOX	BETTER VIEW	Sistema SOFT	CLIPS	APPLICAZIONE FRONTALE	APPLICAZIONE LATERALE	APPLICAZIONE SUPERIORE	DUAL HOOK
VALERIA TOP 45	SE	OP	OP	OP	OP	SE	SE	OP	-	SE	SE
VALERIA TOP 55	SE	OP	OP	OP	OP	SE	SE	-	-	SE	SE
VALERIA TOP 40	SE	OP	OP	OP	OP	SE	-	OP	-	-	SE
VALERIA TOP 50	SE	OP	OP	OP	OP	SE	-	OP	-	-	SE
VALERIA 45 TELESCOPICA	SE	OP	OP	OP	OP	OP	SE	OP	OP	OP	OP
VALERIA 55 TELESCOPICA	SE	OP	OP	OP	OP	OP	SE	-	OP	OP	OP
VALERIA 40/50 TELESCOPICA	SE	OP	OP	OP	OP	OP	-	OP	OP	-	OP
VALERIA BASIC 45	SE	OP	OP	OP	OP	OP	OP	OP	SE	-	OP
VALERIA BASIC 55	SE	OP	OP	OP	OP	OP	OP	-	SE	-	OP
VALERIA BASIC 40	SE	OP	OP	OP	OP	OP	-	OP	SE	-	OP
VALERIA BASIC 50	SE	OP	OP	OP	OP	OP	-	OP	SE	-	OP

# CLARA

Zanzariera laterale a rete avvolgibile a molla, con bottoncino, guida bassa a spigoli arrotondati



CLARA TOP 45/55  
CLARA TOP 40/50  
CLARA TOP DOPPIA 45/55

CLARA TOP DOPPIA 40/50  
CLARA 45/55  
CLARA DOPPIA 45/55

CLARA 40/50  
CLARA DOPPIA 40/50  
CLARA 015

**Scorrimento:** laterale

**Tipologia:** con guida bassa dagli spigoli arrotondati (**solo di colore argento**) e guida telescopica superiore, per l'installazione in vani non perfettamente in squadro, disponibile anche in versione con doppio cassonetto.

**Avvolgimento:** a molla

**Sistema di apertura:**

modelli **TOP** chiusura standard con Dual Hook (opzionalmente con magnete),

modelli base a magnete oppure opzionalmente con gancio o Dual Hook

**Cassonetto:** arrotondato da 45 o 55 mm o squadrato da 40 e 50 mm.

**Adatta per:** portafinestra

**Bottoncino:** sì

**Rete:** in fibra di vetro grigia di serie, viene fornita saldata e rivettata ai bordi. Può essere richiesta anche con rete Blackline, rete Fabrinet e a strisce. Al posto della rete si può richiedere l'inserimento di teli oscuranti, filtranti.

**I teli oscuranti e filtranti sono per uso interno e vengono forniti senza bottoncini, da richiedere in fase d'ordine come opzione.**

**Viene fornita:** su misura

**Color Line:** per il modello **Clara Top singola** sono disponibili gli accessori in vista a colore **bianco, avorio, grigio e nero**.

In abbinamento alle tinte **bianco, avorio o grigio** lo spazzolino sarà fornito di colore **grigio**. Per le **restanti tinte** e se non specificato, lo spazzolino sarà fornito di colore **nero**.

## CLARA TOP 45/55



Cassonetto da 45  
Testate inferiori

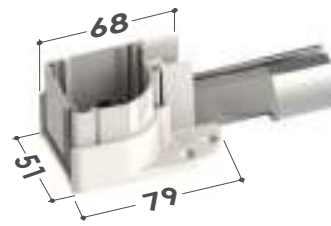

Cassonetto da 55  
Testate inferiori

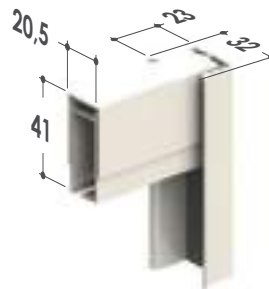
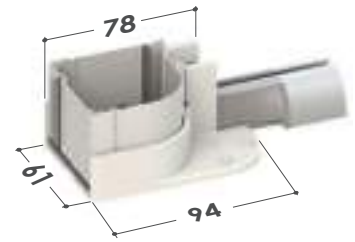

Guide telescopiche regolabili

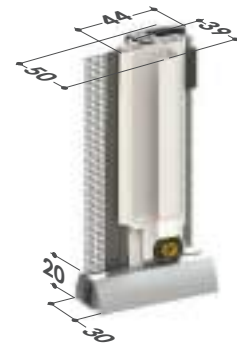

## CLARA TOP 40/50



Cassonetto da 40  
Testate inferiori

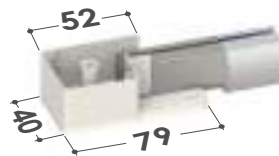

Cassonetto da 50  
Testate inferiori

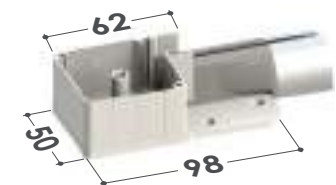

Guide telescopiche regolabili

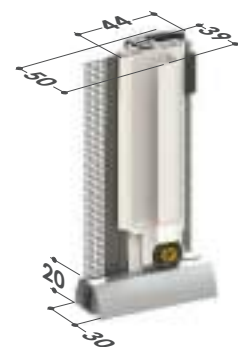
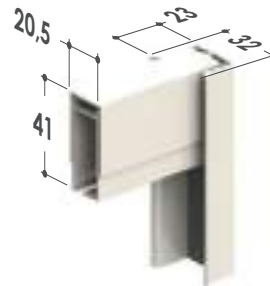

## CLARA 015

(SOLO PER CASSONETTO DA 55)

Versione con guida inferiore con altezza di soli 15 mm, disponibile solo nella configurazione a cassonetto singolo.



## CLARA TOP 45/55 DOPPIA



Cassonetto da 45  
Testate inferiori

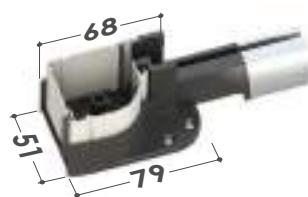

Cassonetto da 55  
Testate inferiori

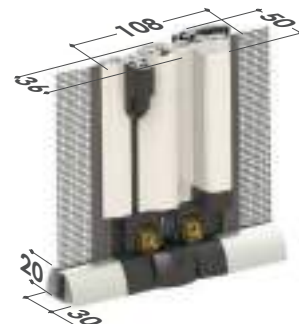

## CLARA TOP 40/50 DOPPIA



Cassonetto da 40  
Testate inferiori

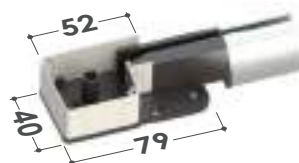

Cassonetto da 50  
Testate inferiori

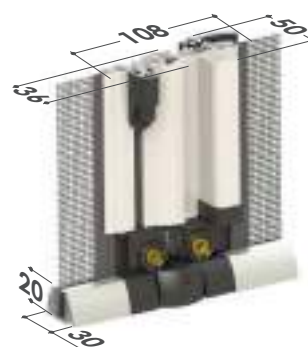
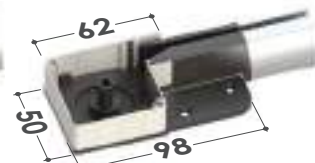

### FUNZIONI DI SERIE PER LE TIPOLOGIE CLARA TOP



**Regolazione esterna del carico molla**

La regolazione del tensionamento della molla interna viene effettuata agendo sull'apposito foro presente nella testata, servendosi del chiave in dotazione.

**Disponibile solo nella versione con cassonetto da 45 e 55**



**Sistema Soft: rallentamento nell'avvolgimento**

Il Sistema Soft ha la funzione di rallentare l'avvolgimento della rete nel cassonetto eliminando rumori fastidiosi.



**New Dual Hook: chiusura rinforzata con doppio gancio**

Sistema di chiusura con due ganci applicati sulla barra maniglia ed i relativi riscontri montati sul profilo d'aggancio laterale, per garantire una maggiore aderenza tra barra maniglia e profilo laterale quando l'anta è chiusa.



**Barramaniglia ZAB03L con aletta**



### FUNZIONI OPZIONALI PER LE TIPOLOGIE CLARA TOP

#### Sistema di apertura a magnete

In fase d'ordine è possibile richiedere il sistema d'apertura a magnete.

## CLARA 45/55 - CLARA 45/55 DOPPIA

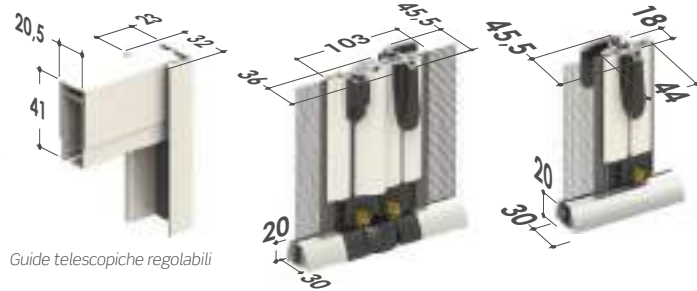
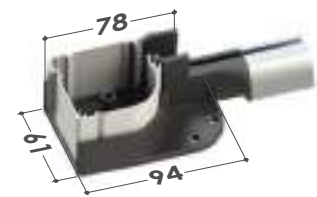
Cassonetto da 45  
Testate inferioriCassonetto da 55  
Testate inferiori

Guide telescopiche regolabili

## CLARA 40/50 - CLARA 40/50 DOPPIA

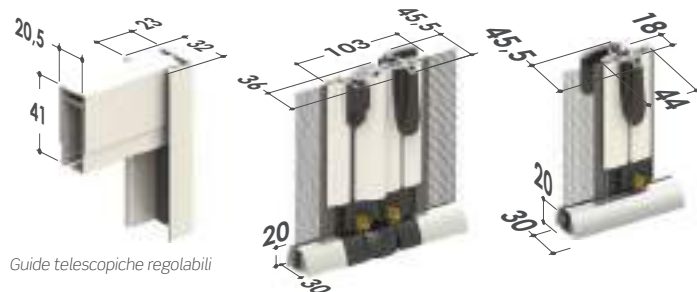
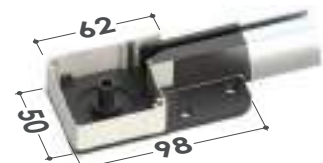
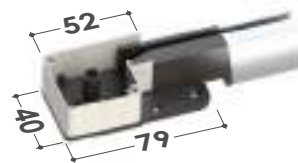
Cassonetto da 40  
Testate inferioriCassonetto da 50  
Testate inferiori

Guide telescopiche regolabili

## FUNZIONI DI SERIE



## Sistema di drenaggio acqua

La guida inferiore è provvista di asole per il drenaggio dell'acqua, per evitarne il fastidioso deposito.



## FUNZIONI OPZIONALI



## Regolazione esterna del carico molla

La regolazione del tensionamento della molla interna viene effettuata agendo sull'apposito foro presente nella testata, servendosi del chiavino in dotazione.



## Sistema di aggancio telescopico

Per installazioni in vani con larghezza fuori squadra.



## CARATTERISTICHE TECNICHE E INFORMAZIONI PER L'ORDINE

## Misure consigliate (mm)

## • SINGOLA

Rete in fibra grigia (di serie)

Cassonetto	Larghezza (min/max)	Altezza (min/max)
40	-/1100	1500/2200
45	- /1400	1500/2500
50	- /1400	1500/2500
55	- /1500	1500/2500

Rete Fabrinet (opzionale)

Cassonetto	Larghezza (min/max)	Altezza (min/max)
40	-/800	1500/2200
45	- /1200	1500/2500
50	- /1200	1500/2500
55	- /1500	1500/2500

Rete Blackline (opzionale)

Cassonetto	Larghezza (min/max)	Altezza (min/max)
40	-/1100	1500/2200
45	- /1400	1500/2500
50	- /1400	1500/2500
55	- /1500	1500/2500

## • DOPPIA

Rete in fibra grigia (di serie)

Cassonetto	Larghezza (min/max)	Altezza (min/max)
40	1200/2200	1500/2200
45	1200/2800	1500/2500
50	1200/2800	1500/2500
55	1200/3000	1500/2500

Rete Fabrinet (opzionale)

Cassonetto	Larghezza (min/max)	Altezza (min/max)
40	1200/1600	1500/2500
45	1200/2400	1500/2500
50	1200/2400	1500/2500
55	1200/3000	1500/2500

Rete Blackline (opzionale)

Cassonetto	Larghezza (min/max)	Altezza (min/max)
40	1200/2200	1500/2500
45	1200/2800	1500/2500
50	1200/2800	1500/2500
55	1200/3000	1500/2500

## Come ordinare

Formulare l'ordine indicando sempre le dimensioni del cassonetto e la tipologia di misura, tenendo presente quanto segue:

- **misura LUCE**, la zanzariera - rispetto alla misura del vano - verrà fornita:  
modelli Clara TOP 40/50 - Clara 40/50: 2 mm in meno;  
modelli Clara TOP 45/55 - Clara 45/55: 4 mm in meno;
- **misura FINITA**, la zanzariera verrà fornita con le stesse misure ordinate.

**In mancanza di dati in merito verrà utilizzata in automatico la misura luce e cassonetto da 55 mm.**

Ove non richiesto diversamente, il cassonetto viene predisposto per l'installazione a sinistra (vista interna).

Nella **versione doppio cassonetto**: la zanzariera viene predisposta con apertura centrale, l'anta semifissa viene predisposta a sx (vista interna). Su richiesta il fermo può essere decentrato. In tal caso indicare sempre la larghezza dell'anta semifissa.

Per necessità di prodotti dalle dimensioni prossime ai limiti consigliati si prega di contattare l'azienda prima di sottoporre un ordine.

## Accessori

SE= DI SERIE / OP= OPZIONALE

MODELLO	rete GRIGIA	FABRINET	BLACKLINE	BETTER VUE	SUNOX	Sistema SOFT	CLIPS	APERTURE RESISTENTE	DUAL HOOK	1=1	+	+	+
CLARA TOP 45	SE	OP	OP	OP	OP	SE	SE	OP	SE	-	SE	OP	
CLARA TOP 55	SE	OP	OP	OP	OP	SE	SE	-	SE	-	SE	OP	
CLARA TOP 40/50	SE	OP	OP	OP	OP	SE	-	OP	SE	-	-	OP	
CLARA TOP 45 DOPPIA	SE	OP	OP	OP	OP	SE	SE	OP	SE	-	SE	-	
CLARA TOP 55 DOPPIA	SE	OP	OP	OP	OP	SE	SE	-	SE	-	SE	-	
CLARA TOP 40/50 DOPPIA	SE	OP	OP	OP	OP	SE	-	OP	SE	-	-	-	
CLARA 45	SE	OP	OP	OP	OP	OP	SE	OP	OP	OP	OP	OP	
CLARA 55	SE	OP	OP	OP	OP	OP	SE	-	OP	OP	OP	OP	
CLARA 40/50	SE	OP	OP	OP	OP	OP	-	OP	OP	OP	-	OP	
CLARA DOPPIA 40/50	SE	OP	OP	OP	OP	OP	-	OP	OP	OP	-	-	
CLARA DOPPIA 45	SE	OP	OP	OP	OP	OP	SE	OP	OP	OP	OP	-	
CLARA DOPPIA 55	SE	OP	OP	OP	OP	OP	SE	-	OP	OP	OP	-	
CLARA Q15 (55)	SE	OP	OP	OP	OP	OP*	OP	-	OP	OP	OP	OP	

**NB:** È possibile montare il Sistema Soft solo con il cassonetto predisposto a sinistra.

## Tinte disponibili

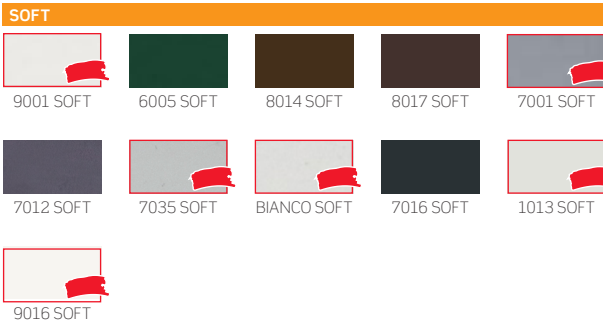
Per le tinte evidenziate in **rosso** sono disponibili gli accessori a colore in abbinamento

**COLOR LINE**

 Per le tinte 9010, 9016 Soft, Bianco Soft e Renolit Bianco gli accessori in abbinamento saranno di colore bianco.

 Per le tinte 1013, 1013 Soft e 9001 Soft gli accessori in abbinamento saranno di colore avorio.



 Per le tinte 7001 Soft, 7035 Soft, 9006 opaco e Argento Verniciato gli accessori in abbinamento saranno di colore grigio.

 Per tutte le restanti tinte e i fuori gamma gli accessori in abbinamento saranno di colore nero.

**N.B.:** gli accessori a colore sono disponibili solo per il modello Clara Top con cassonetto singolo. Gli accessori della guida inferiore saranno forniti esclusivamente di colore grigio.

# WIND LATERALE

Zanzariera laterale a rete avvolgibile, senza bottoncini, con azionamento a molla

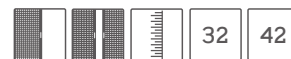

WIND TOP 32/42  
WIND TOP 32/42 DOPPIA  
WIND 32  
WIND 32 DOPPIA

WIND 32 IN BARRE  
WIND 42  
WIND 42 TELESCOPICA  
WIND 42 DOPPIA

WIND 42 DOPPIA TELESCOPICA  
WIND 42 LATERALE IN KIT  
WIND 42 IN BARRE

**Scorrimento:** laterale

**Avvolgimento:** a molla

**Sistema di apertura:**

**modelli TOP** con Dual Hook (opzionalmente con gancio).

**modelli base** solo a magnete.

**modelli telescopici** a magnete oppure opzionalmente con gancio o Dual Hook, in caso di utilizzo del sistema opzionale di rallentamento Soft, è consigliabile richiedere il gancio.

**Cassonetto:** arrotondato da 32 e 42 mm, anche in versione con testata telescopica, per l'installazione in vani non perfettamente in quadro, è disponibile anche in versione con doppio cassonetto.

**Adatta per:** portafinestra

**Bottoncino:** no

**Rete:** in fibra di vetro grigia di serie. Può essere richiesta anche con rete Blackline, rete Fabrinet e a strisce. Al posto della rete si può richiedere l'inserimento di teli oscuranti, filtranti. **I teli oscuranti e filtranti sono per uso interno e sono disponibili solo per i modelli con cassonetto da 42 mm.**

**Viene fornita:** su misura / in kit / in barre da 6 mt (per informazioni, contattare l'azienda).

**Note:** vengono fornite delle clips metalliche - da fissare alle pareti del vano - che consentono un veloce aggancio del cassonetto.

## WIND TOP 42 / TOP 42 DOPPIA

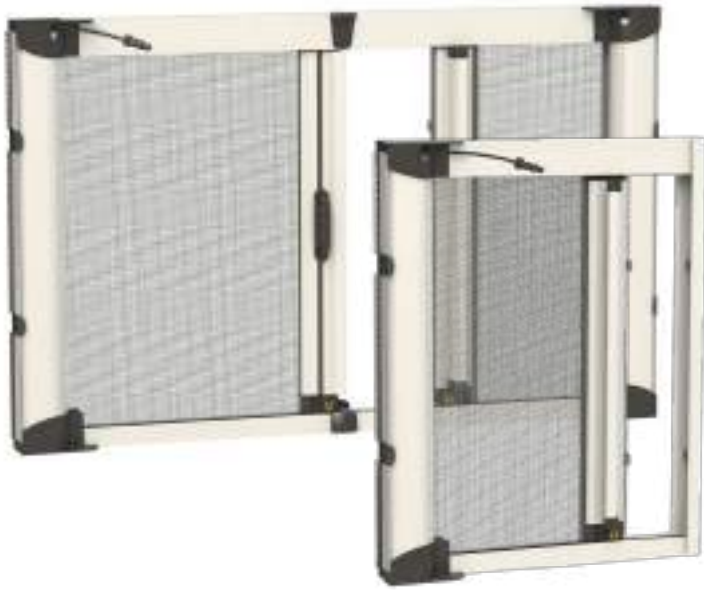
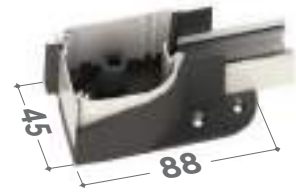
Cassonetto da 42  
Testate inferiori

Barra maniglia doppia

Barra maniglia singola

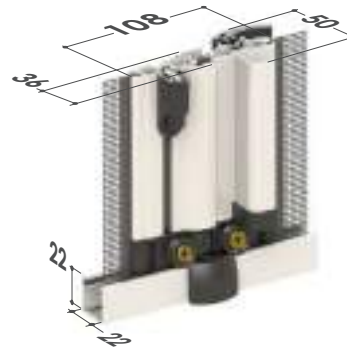

## WIND TOP 32 / TOP 32 DOPPIA

Cassonetto da 32  
Testate inferiori

Barra maniglia doppia

Barra maniglia singola

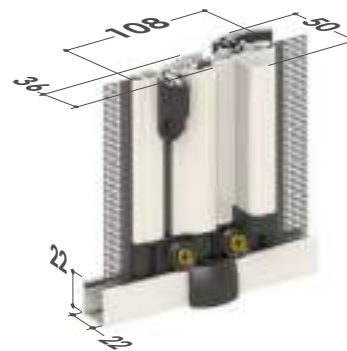

## FUNZIONI DI SERIE



**Regolazione esterna del carico molla**

La regolazione del tensionamento della molla interna viene effettuata agendo sull'apposito foro presente nella testata, servendosi del chiavino in dotazione.

**Disponibile solo nella versione TOP con cassonetto da 42**



**Sistema Soft: rallentamento nell'avvolgimento**

Il Sistema Soft ha la funzione di rallentare l'avvolgimento della rete nel cassonetto eliminando rumori fastidiosi.



**New Dual Hook: chiusura rinforzata con doppio gancio**

Sistema di chiusura con due ganci applicati sulla barra maniglia ed i relativi riscontri montati sul profilo d'aggancio laterale, per garantire una maggiore aderenza tra barra maniglia e profilo laterale quando l'anta è chiusa.



**Barramaniglia ZAB03L con aletta**



## WIND 32/42 - 32/42 DOPPIA

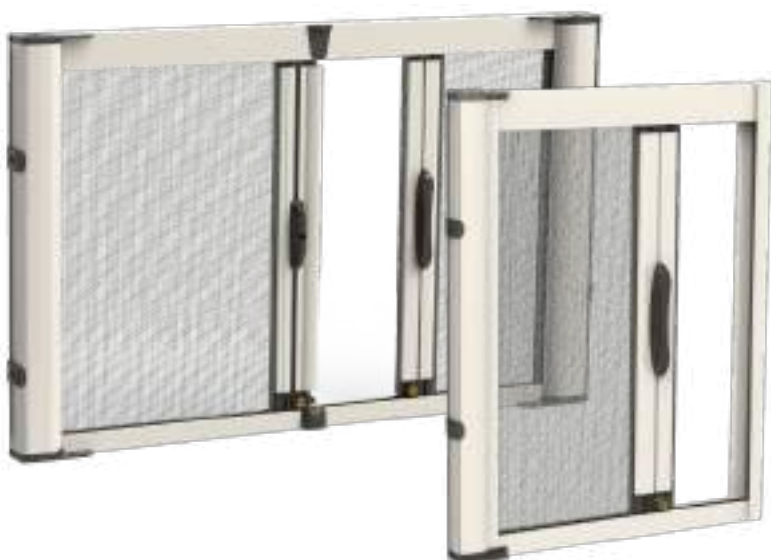

Cassonetto da 32  
Testate inferiori



Cassonetto da 42  
Testate inferiori



VERSIONE DOPPIA

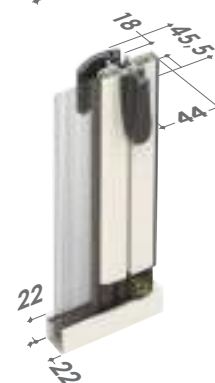
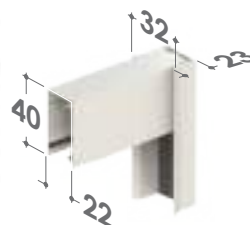

VERSIONE DOPPIA

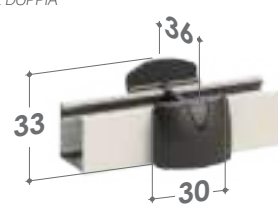
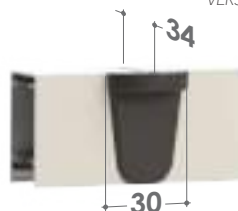

### FUNZIONI OPZIONALI WIND 32/42 E WIND 32/42 DOPPIA



#### Sistema Soft: rallentamento nell'avvolgimento

Il Sistema Soft ha la funzione di rallentare l'avvolgimento della rete nel cassonetto eliminando rumori fastidiosi.

## WIND 42 TELESCOPICA / 42 TELESCOPICA DOPPIA

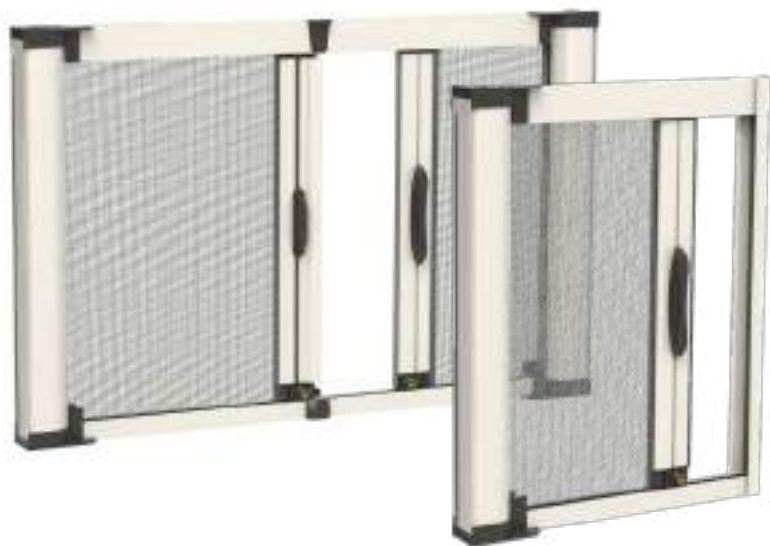

Cassonetto da 42  
Testate inferiori

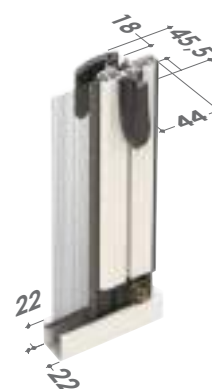
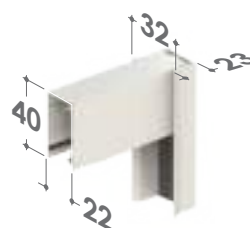

VERSIONE DOPPIA

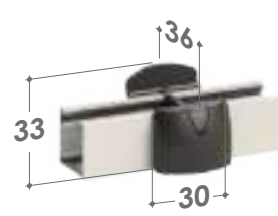
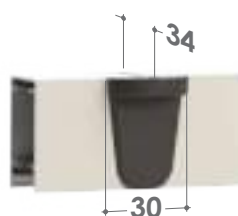

### FUNZIONI OPZIONALI



#### Sistema di aggancio telescopico

Per installazioni in vani con larghezza fuori squadra.





# WIND 45 LATERALE

Zanzariera laterale a rete avvolgibile, senza bottoncini, con azionamento a molla

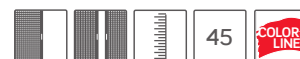

**Scorrimento:** laterale

**Avvolgimento:** a molla

**Sistema di apertura:** modelli base con magnete, opzionalmente con Dual Hook;

In caso di utilizzo del sistema opzionale di rallentamento Soft, è consigliabile il Dual Hook.

**Cassonetto:** arrotondato da 45 mm, con testata telescopica, per l'installazione in vani non perfettamente in squadra, è disponibile anche in versione con doppio cassonetto.

**Adatta per:** portafinestra

**Bottoncino:** no

**Rete:** in fibra di vetro grigia di serie. Può essere richiesta anche con rete Blackline, rete Fabrinet e a strisce. Al posto della rete si può richiedere l'inserimento di teli oscuranti, filtranti I teli oscuranti e filtranti sono per uso interno.

**Viene fornita:** su misura / in kit / in barre da 6 mt (per informazioni, contattare l'azienda).

**Note:** vengono fornite delle clips metalliche - da fissare alle pareti del vano - che consentono un veloce aggancio del cassonetto.

## WIND 45 LATERALE / 45 LATERALE DOPPIA

Cassonetto da 45  
Testata inferiore

Barra maniglia doppia



## FUNZIONI DI SERIE

Barramaniglia  
ZAB03L con alettaSistema Soft:  
rallentamento  
nell'avvolgimento

Il Sistema Soft ha la funzione di rallentare l'avvolgimento della rete nel cassonetto eliminando rumori fastidiosi.

New Dual Hook:  
chiusura rinforzata  
con doppio gancio

Sistema di chiusura con due ganci applicati sulla barra maniglia ed i relativi riscontri montati sul profilo d'aggancio laterale, per garantire una maggiore aderenza tra barra maniglia e profilo laterale quando l'anta è chiusa.

Sistema di aggancio  
telescopico

Per installazioni in vani con larghezza fuori squadra.

**Disponibile solo nella versione singola**



## CARATTERISTICHE TECNICHE E INFORMAZIONI PER L'ORDINE

## Misure consigliate (mm)

Rete in fibra grigia (di serie)

Cassonetto	Larghezza (min/max)	Altezza (min/max)
45	- /1400	1200/2400
45 DOPPIA	- /2800	1200/2400

Rete Fabrinet (opzionale)

Cassonetto	Larghezza (min/max)	Altezza (min/max)
45	- /1200	1200/2400
45 DOPPIA	- /2400	1200/2400

Rete Blackline (opzionale)

Cassonetto	Larghezza (min/max)	Altezza (min/max)
45	- /1400	1200/2400
45 DOPPIA	- /2800	1200/2400

## Come ordinare

Formulare l'ordine indicando sempre le dimensioni del cassonetto e la tipologia di misura, tenendo presente quanto segue:

- **misura LUCE**, la zanzariera verrà fornita 2 mm in meno rispetto alla misura del vano (4 mm in meno per le versioni telescopiche).
- **misura FINITA**, la zanzariera verrà fornita con le stesse misure ordinate.

**In mancanza di dati in merito verrà utilizzata in automatico la misura luce.**

Ove non richiesto diversamente, il cassonetto viene predisposto per l'installazione a sinistra (vista interna).

Nella **versione con doppio cassonetto**: la zanzariera viene predisposta con apertura centrale, l'anta semifissa viene predisposta a sx (vista interna). Su richiesta il fermo può essere decentrato. In tal caso indicare sempre la larghezza dell'anta semifissa.

Per necessità di prodotti dalle dimensioni prossime ai limiti consigliati e per l'inserimento di **teli oscuranti/filtranti**, si prega di contattare l'azienda prima di sottoporre un ordine.

I teli oscuranti e filtranti sono per uso interno, consultare la mazzetta teli e reti per la scelta del tessuto.

## Versioni in barre ed in kit

Alcuni modelli Wind sono disponibili in barre ed in kit.

**Richiedi il listino prezzi per conoscere tutta la gamma delle configurazioni.**



# PHANTOM TOP

Zanzariera laterale a rete avvolgibile con guida inferiore bassa



## PHANTOM TOP 45/55 PHANTOM TOP 45/55 DOPPIA

**Scorrimento:** laterale

**Avvolgimento:** a molla

**Sistema di apertura:** con gancio (solo singolo cassonetto) o a magnete (versione a doppio cassonetto).

**Cassonetto:** arrotondato da 45 e 55 mm, disponibile anche in versione a doppio cassonetto.

**Adatta per:** portafinestra

**Bottoncino:** sì

**Rete:** in fibra di vetro grigia di serie, viene fornita saldata e rivettata ai bordi. Può essere richiesta anche con rete Blackline, rete Fabrinet e a strisce.

**Viene fornita:** su misura

**Note:** guida bassa dallo spessore di soli 5 mm, facilmente asportabile per la pulizia. La rete è facilmente ricollocabile in caso di fuoriuscita. Guida superiore telescopica, per l'installazione in vani non perfettamente in squadra.

## PHANTOM TOP 45/55 - DOPPIA



Cassonetto da 45  
Testate inferiori



Cassonetto da 55  
Testate inferiori

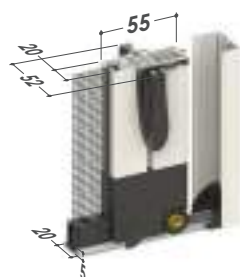
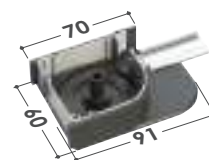

Barra maniglia doppia

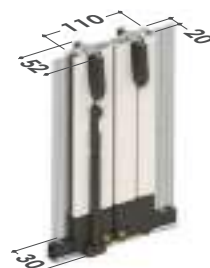

Il paletto centrale viene fornito di serie.  
Per altezze superiori a 2300 mm il **paletto prolungato superiore** è di serie.

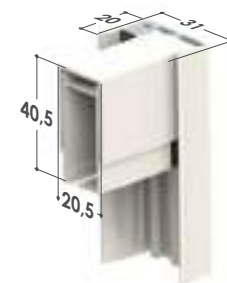

### FUNZIONI DI SERIE PER LE TIPOLOGIE PHANTOM TOP



#### Regolazione esterna del carico molla

La regolazione del tensionamento della molla interna viene effettuata agendo sull'apposito foro presente nella testata, servendosi del chiavino in dotazione.



#### Sistema Soft: rallentamento nell'avvolgimento

Il Sistema Soft ha la funzione di rallentare l'avvolgimento della rete nel cassonetto eliminando rumori fastidiosi.

#### Cingoli

I cingoli riprogettati della catena migliorano la funzionalità e lo scorrimento della zanzariera.



### FUNZIONI OPZIONALI PER LE TIPOLOGIE PHANTOM TOP

#### Maniglia esterna ribassata

Favorisce l'installazione anche in spazi più ridotti.



#### Maniglia esterna incassata

Viene installata sul lato esterno. Richiedere ulteriori dettagli in fase d'ordine.



#### Guida inclinata

Guida bassa inclinata utile per migliorare l'aderenza e la scorrevolezza della zanzariera in caso di piani inclinati.

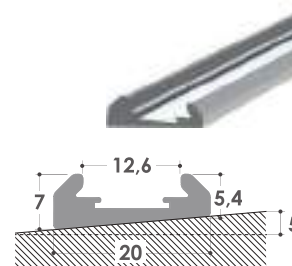

CARATTERISTICHE TECNICHE E INFORMAZIONI PER L'ORDINE

Misure consigliate (mm)

Rete in fibra grigia (di serie)

Cassonetto	Larghezza (min/max)	Altezza (min/max)
45	- /1500	1500/2700
55	- /1700	1500/2700
45 DOPPIA	- /3000	1500/2700
55 DOPPIA	- /3400	1500/2700

Rete Fabrinet (opzionale)

Cassonetto	Larghezza (min/max)	Altezza (min/max)
45	- /1200	1500/2700
55	- /1500	1500/2700
45 DOPPIA	- /2400	1500/2700
55 DOPPIA	- /3000	1500/2700

Rete Blackline (opzionale)

Cassonetto	Larghezza (min/max)	Altezza (min/max)
45	- /1500	1500/2700
55	- /1700	1500/2700
45 DOPPIA	- /3000	1500/2700
55 DOPPIA	- /3400	1500/2700

 L'altezza deve essere superiore alla larghezza di minimo 120 mm (per anta, nella versione doppia).

Come ordinare

Formulare l'ordine indicando sempre le dimensioni del cassonetto e la tipologia di misura, tenendo presente quanto segue:

- **misura LUCE**, la zanzariera verrà fornita 3 mm in meno rispetto alla misura del vano.
- **misura FINITA**, la zanzariera verrà fornita con le stesse misure ordinate.

**In mancanza di dati in merito verrà utilizzata in automatico la misura luce e cassonetto da 55 mm.**









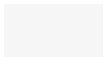
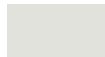

Ove non richiesto diversamente, il cassonetto viene predisposto per l'installazione a sinistra (vista interna).

Nella **versione con doppio cassonetto**: la zanzariera viene predisposta con apertura centrale, l'anta semifissa viene predisposta a sx (vista interna) ed il cassonetto da 55 mm. Su richiesta il fermo può essere decentrato. In tal caso indicare sempre la larghezza dell'anta semifissa.

Per necessità di prodotti dalle dimensioni prossime ai limiti consigliati, si prega di contattare l'azienda prima di sottoporre un ordine.

Tinte disponibili

**RAL**

				
9010	1013	8017	NERO	TESTA DI MORO 9900
				
ARGENTO VERNICIATO	BRONZO VERNICIATO	BRONZO SCURO VERNICIATO	7016	3005
				
6009	7022			

**RAFFAELLO**

			
GRIGIO RAFFAELLO	VERDE RAFFAELLO	MARRONE RAFFAELLO	TESTA DI MORO MV





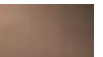



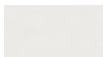

**OSSIDATE**

	
TITANIO	BRONZO SCURO OSS.



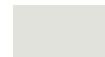

**SABLÈ**

	
NOIR SABLÈ	CORTEN SABLÈ

**SOFT**



				
9001 SOFT	6005 SOFT	8014 SOFT	8017 SOFT	7001 SOFT
				
7012 SOFT	7035 SOFT	BIANCO SOFT	7016 SOFT	1013 SOFT
				
9016 SOFT				

**LEGNO**

				
NOCE EFFECTA	NOCE 100	NOCE 100 R	RENOLIT CHIARO	RENOLIT SCURO
				
PINO 1	CILIEGIO CON FIAMMA	CILIEGIO CON FIAMMA R	CILIEGIO ATLANTICO R	NOCE 101 R
				
CASTANO C 378 R	OLMO CHIARO R	OLMO SCURO R	RENOLIT BIANCO	

Accessori

SE= DI SERIE / OP= OPZIONALE

MODELLO	rete GRIGIA	FABRINET	BLACKLINE	SUNOX	BETTER VUE	CLIPS	APPLICAZIONE FRONTALE				Sistema SOFT
PHANTOM TOP 45	OP	OP	OP	OP	OP	OP	OP	SE	OP	SE	SE
PHANTOM TOP 55	OP	OP	OP	OP	OP	OP	-	SE	OP	SE	SE
PHANTOM TOP 45 DOPPIA	OP	OP	OP	OP	OP	OP	OP	-	-	SE	SE
PHANTOM TOP 55 DOPPIA	OP	OP	OP	OP	OP	OP	-	-	-	SE	SE

# SNAKE TOP

Zanzariera a scorrimento laterale con guida inferiore bassa e senza bottoncini



**SNAKE TOP 42**  
**SNAKE TOP 42 DOPPIA**

**SNAKE TOP 32**  
**SNAKE TOP 32 DOPPIA**

**Scorrimento:** laterale

**Avvolgimento:** a molla

**Sistema di apertura:** con gancio (solo singolo cassonetto) o a magnete (versione a doppio cassonetto).

**Cassonetto:** arrotondato da 32/42, disponibile anche in versione doppio cassonetto.

**Adatta per:** portafinestra

**Bottoncino:** no

**Rete:** in fibra di vetro grigia di serie. Può essere richiesta anche con rete Blackline, rete Fabrinet e a strisce.

**Viene fornita:** su misura, in kit.

**Note:** guida bassa dallo spessore di soli 5 mm, facilmente asportabile per la pulizia. La rete è facilmente ricollocabile in caso di fuoriuscita.

**Opzionali:** paletto centrale prolungato (per le versioni a doppio cassonetto), maniglietta incassata.

## SNAKE TOP 42 /42 DOPPIA



Cassonetto da 42  
Testate inferiori

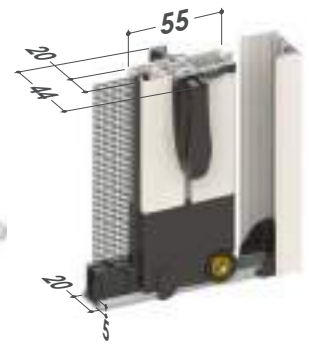
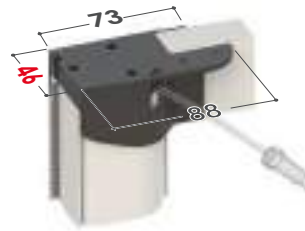

**Attenzione:** per l'installazione considerare che la testata superiore misura 46 mm in profondità, mentre la testata inferiore misura 42 mm.



## SNAKE TOP 32 /32 DOPPIA



Cassonetto da 32  
Testate inferiori

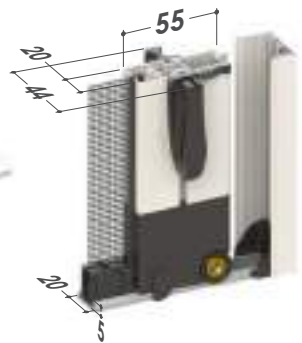

### FUNZIONI DI SERIE PER LE TIPOLOGIE SNAKE TOP



**Regolazione esterna del carico molla**

La regolazione del tensionamento della molla interna viene effettuata agendo sull'apposito foro presente nella testata, servendosi del chiavino in dotazione.

Disponibile solo nella versione con cassonetto da 42



**Sistema Soft: rallentamento nell'avvolgimento**

Il Sistema Soft ha la funzione di rallentare l'avvolgimento della rete nel cassonetto eliminando rumori fastidiosi.

**Paletto centrale prolungato per versione a doppio cassonetto**

Il paletto centrale viene fornito di serie, con possibilità di prolunga nella parte superiore.



### FUNZIONI OPZIONALI PER LE TIPOLOGIE SNAKE TOP

**Maniglia esterna ribassata**

Favorisce l'installazione anche in spazi più ridotti.



**Maniglia esterna incassata**

Viene installata sul lato esterno. Richiedere ulteriori dettagli in fase d'ordine.



**Guida inclinata**

Guida bassa inclinata utile per migliorare l'aderenza e la scorrevolezza della zanzariera in caso di piani inclinati.

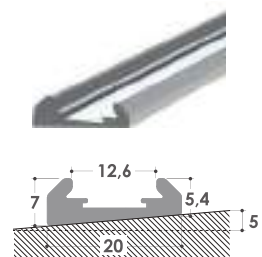

## CARATTERISTICHE TECNICHE E INFORMAZIONI PER L'ORDINE

## Misure consigliate (mm)

Rete in fibra grigia (di serie)

Cassonetto	Larghezza (min/max)	Altezza (min/max)
32	- /1400	1000/2400
42	-/1500	1000/2500
32 DOPPIA	- /2800	1000/2400
42 DOPPIA	- /3000	1000/2500

Rete Fabrinet (opzionale)

Cassonetto	Larghezza (min/max)	Altezza (min/max)
32	-	-
42	-/1000	1000/2500
32 DOPPIA	-	-
42 DOPPIA	- /2000	1000/2500

Rete Blackline (opzionale)

Cassonetto	Larghezza (min/max)	Altezza (min/max)
32	- /1400	1000/2400
42	-/1500	1000/2500
32 DOPPIA	- /2800	1000/2400
42 DOPPIA	- /3000	1000/2500



L'altezza deve essere superiore alla larghezza di minimo 200 mm (per anta, nella versione doppia).

## Come ordinare

Formulare l'ordine indicando sempre le dimensioni del cassonetto e la tipologia di misura, tenendo presente quanto segue:

- **misura LUCE**, la zanzariera verrà fornita 3 mm in meno rispetto alla misura del vano.
- **misura FINITA**, la zanzariera verrà fornita con le stesse misure ordinate.

In mancanza di dati in merito verrà utilizzata in automatico la misura luce e cassonetto da 42 mm.

Ove non richiesto diversamente, il cassonetto viene predisposto per l'installazione a sinistra (vista interna).

Nella versione doppio cassonetto: la zanzariera viene predisposta con apertura centrale, l'anta semifissa viene predisposta a sx (vista interna).

Su richiesta il fermo può essere decentrato. In tal caso indicare sempre la larghezza dell'anta semifissa.

Per necessità di prodotti dalle dimensioni prossime ai limiti consigliati, si prega di contattare l'azienda prima di sottoporre un ordine.

## Tinte disponibili

RAL				
9010	1013	8017	NERO	TESTA DI MORO 9900
ARGENTO VERNICIATO	BRONZO VERNICIATO	BRONZO SCURO VERNICIATO		
SOFT				
9001 SOFT	6005 SOFT	8014 SOFT	8017 SOFT	BIANCO SOFT
1013 SOFT	9016 SOFT			

**N.B.:** le tinte in **grassetto** sono disponibili anche in kit.

RAFFAELLO			SABLÈ	
GRIGIO RAFFAELLO	VERDE RAFFAELLO	MARRONE RAFFAELLO	NOIR SABLÈ	CORTEN SABLÈ
LEGNO				
NOCE EFFECTA	NOCE 100	NOCE 100 R	RENOLIT CHIARO	RENOLIT SCURO
PINO 1	CILIEGIO CON FIAMMA	CILIEGIO CON FIAMMA R	RENOLIT BIANCO	

## Accessori

SE= DI SERIE / OP= OPZIONALE

MODELLO	rete GRIGIA	FABRINET	BLACKLINE	BETTER VUE	SUNOX	Sistema SOFT		CLIPS	APPLICAZIONE FRONTALE		
SNAKE 32 TOP	SE	-	OP	OP	OP	SE	-	SE	OP	SE	OP
SNAKE 42 TOP	SE	OP	OP	OP	OP	SE	SE	SE	OP	SE	OP
SNAKE 32 TOP DOPPIA	SE	-	OP	OP	OP	SE	-	SE	OP	-	-
SNAKE 42 TOP DOPPIA	SE	OP	OP	OP	OP	SE	SE	SE	OP	-	-

# LINDAPLUS



Zanzariera modulare a scorrimento laterale con guida inferiore bassa e senza bottoncini



LINDAPLUS 45  
LINDAPLUS  
LINDAPLUS UP

LINDAPLUS ANGOLARE  
LINDAPLUS IN KIT

**Scorrimento:** laterale, si arresta manualmente in qualsiasi punto, configurabile con una o più ante.

**Avvolgimento:** a molla

**Sistema di apertura:** a magnete

**Sistema di attacco:** a baionetta

**Adatta per:** portafinestra

**Bottoncino:** no

**Rete:** in fibra di vetro grigia di serie, può essere richiesta anche con rete Blackline, rete Fabrinet e a strisce.

**Viene fornita:** su misura, in kit (per informazioni, contattare l'azienda).

**Note:** componentistica totalmente rinnovata in alcuni dei suoi principali elementi, con l'introduzione di un sistema brevettato che garantisce un miglioramento generale nell'utilizzo del pro-

dotto e massima efficacia di funzionamento. Attacco a baionetta per la parte fissa.

Guida bassa dallo spessore di soli 4 mm. La rete è facilmente ricollocabile in caso di fuoriuscita. È possibile applicare più ante, fino ad una larghezza massima complessiva di 6 metri.

**Opzionale:** maniglietta pieghevole (quando è chiusa ha una sporgenza di 11 mm circa)

**Color Line:** accessori in vista a colore.

Disponibili nei colori **bianco, avorio, grigio e nero.**

Il colore dei cingoli della catena varia in base al colore della rete: saranno forniti neri con rete nera e grigi in caso di rete grigia.

In abbinamento alle tinte **bianco, avorio o grigio** lo spazzolino sarà fornito di colore **grigio**. Per le **restanti tinte** e se non specificato, lo spazzolino sarà fornito di colore **nero**.

## LINDAPLUS 45

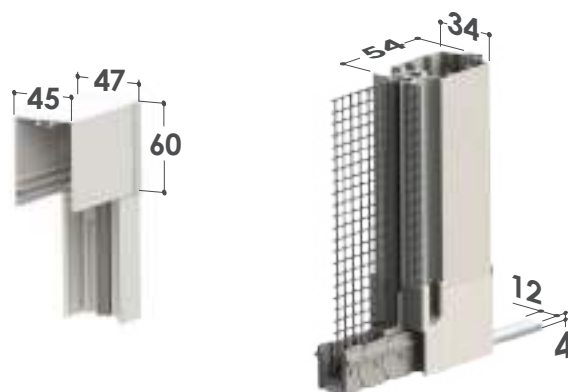
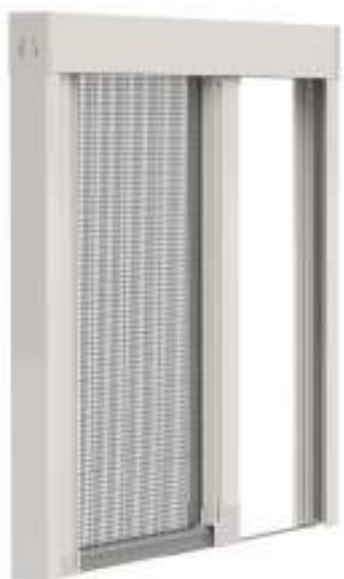

Attacco a baionetta



Lamina superiore

## LINDAPLUS UP



Per ordini relativi alla LINDAPLUS UP, consultare la sezione dedicata nel capitolo: "APPLICAZIONE FRONTALE".

## LINDAPLUS ANGOLARE



Consultare preventivamente il paragrafo “**Schemi di accoppiamento delle ante**” per gli ordini relativi a questo modello.

### CARATTERISTICHE TECNICHE E INFORMAZIONI PER L'ORDINE

#### Schemi di accoppiamento delle ante

ANTA SINGOLA



2 ANTE CON APERTURA BILATERALE

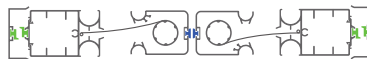

2 ANTE CON CHIUSURA AL CENTRO

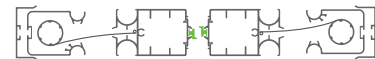

2 ANTE A SEGUIRE

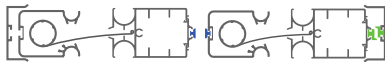

3 ANTE



3 ANTE A SEGUIRE



6 ANTE CON CHIUSURA AL CENTRO

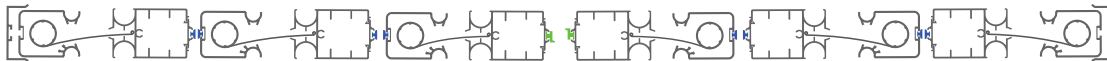

ANTA SINGOLA ANGOLARE

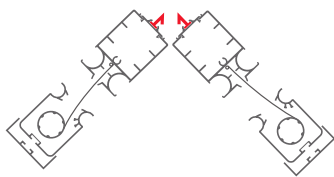

3 ANTE A SEGUIRE ANGOLARE

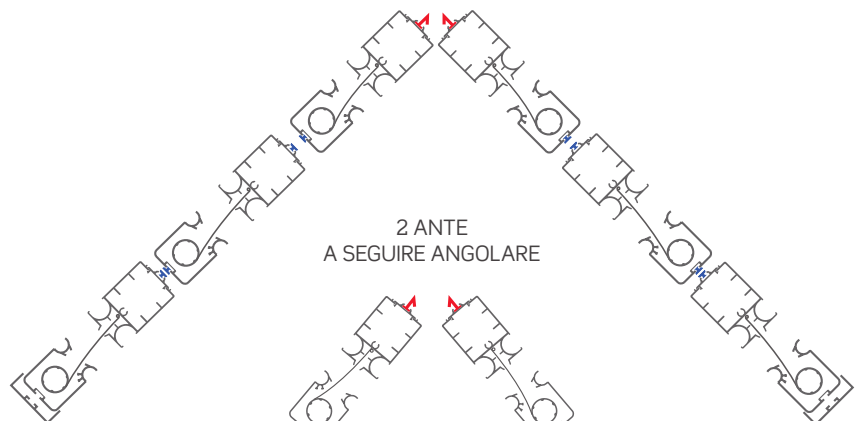

2 ANTE CON APERTURA BILATERALE ANGOLARE

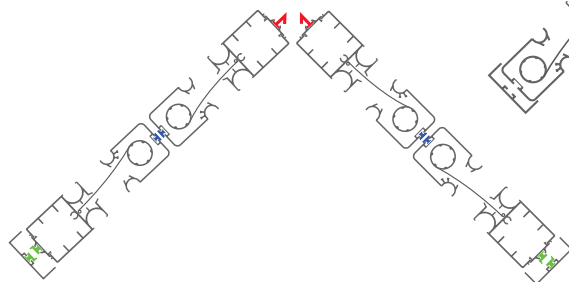

2 ANTE A SEGUIRE ANGOLARE

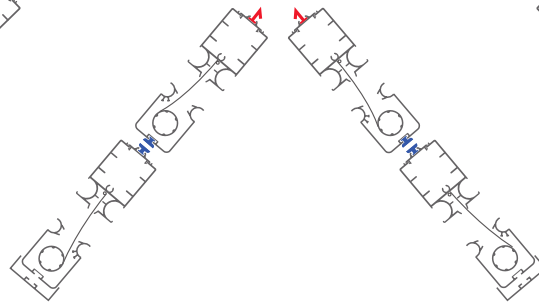

MAGNETE DIS. 38



MAGNETE DIS. 7



MAGNETE DIS. 45

## Misure consigliate (mm)

Di serie

Tipologia reti	Larghezza (min/max)	Altezza (min/max)
Rete in fibra grigia	- /1500	1500/2500

Opzionale

Tipologia reti	Larghezza (min/max)	Altezza (min/max)
Rete Fabrinet	- /800	1500/2400
Rete Blackline	- /1500	1500/2500



L'altezza deve essere superiore alla larghezza di minimo 150 mm (per anta, nella versione doppia).

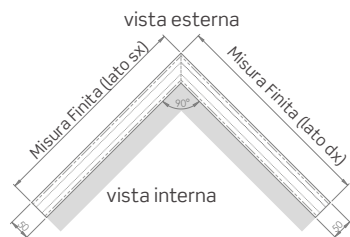

## Come ordinare

Formulare l'ordine **indicando sempre la tipologia di misura**, tenendo presente quanto segue:

- **misura LUCE**, la zanzariera verrà fornita 3 mm in meno rispetto alla misura del vano.
- **misura FINITA**, la zanzariera verrà fornita con le stesse misure ordinate.

**In mancanza di dati in merito verrà utilizzata in automatico la misura luce.**

### LINDAPLUS ANGOLARE:

- Rilevare le dimensioni esterne del vano avendo cura di indicare prima quelle del lato sx e poi quelle del lato dx (vista interna) come rappresentato in figura;
- Comunicare solo **misure finite**;
- Le pareti ad angolo del foro finestra devono essere perpendicolari fra loro (90°).
- Per eventuali necessità di chiarimenti su come rilevare le misure, si prega di contattare l'azienda.

Per necessità di prodotti dalle dimensioni prossime ai limiti consigliati, si prega di contattare l'azienda prima di sottoporre un ordine.

## Tinte disponibili

Per le tinte evidenziate in **rosso** sono disponibili gli accessori a colore in abbinamento

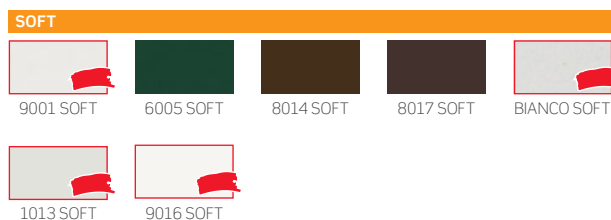
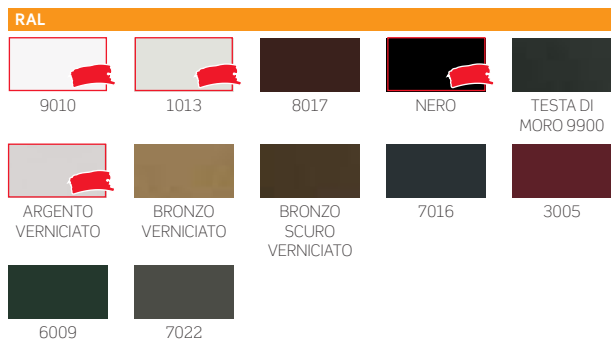

## Tinte disponibili in kit

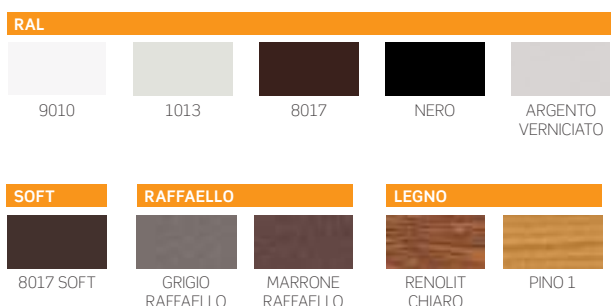

## COLOR LINE

- Per le tinte 9010, 9016 Soft, Bianco Soft e Renolit Bianco gli accessori in abbinamento saranno di colore bianco.
- Per le tinte 1013, 1013 Soft e 9001 gli accessori in abbinamento saranno di colore avorio.

## Accessori

SE= DI SERIE / OP= OPZIONALE

MODELLO	rete GRIGIA	FABRINET	BLACKLINE	SUNOX	APPLICAZIONE FRONTALE
LINDAPLUS	SE	OP	OP	OP	OP
LINDAPLUS ANGOLARE	SE	OP	OP	OP	-
LINDAPLUS 45	SE	OP	OP	OP	OP
LINDAPLUS UP	SE	OP	OP	OP	OP

- Per le tinte 7001 Soft, 7035 Soft, 9006 opaco e Argento Verniciato gli accessori in abbinamento saranno di colore grigio.
- Per tutte le restanti tinte e i fuori gamma gli accessori in abbinamento saranno di colore nero.

# SOFFY

Zanzariera a scorrimento laterale con rete plissettata e guida inferiore bassa



SOFFY  
SOFFY ANGOLARE  
SOFFY DOPPIA

**Scorrimento:** laterale, si arresta manualmente in qualsiasi punto, configurabile con una o più ante reversibili (fino a 4), che consentono l'inversione del senso di scorrimento in base alle esigenze.

**Avvolgimento:** rete plissettata

**Sistema di apertura:** a magnete

**Adatta per:** portafinestra

**Rete:** in fibra poliestere nera di serie, disponibile anche con telo grigio.

**Viene fornita:** su misura

**Note:** la guida a pavimento ha uno spessore ridotto, per consentire un attraversamento in completa sicurezza anche per i bambini ed i portatori di handicap.

## SOFFY

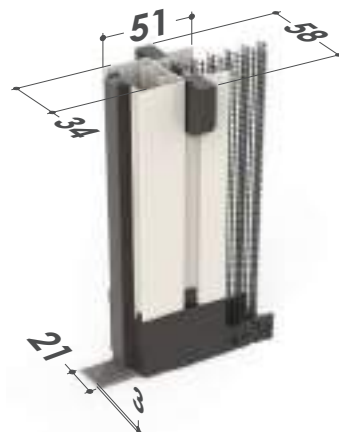

## SOFFY ANGOLARE



Consultare preventivamente il paragrafo “**Schemi di accoppiamento delle ante**” per gli ordini relativi a questo modello.

### CARATTERISTICHE TECNICHE E INFORMAZIONI PER L'ORDINE

#### Schemi di accoppiamento delle ante

SEZIONE ORIZZONTALE 1 ANTA

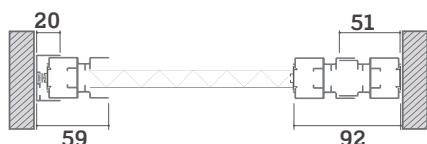

SEZIONE ORIZZONTALE 2 ANTE

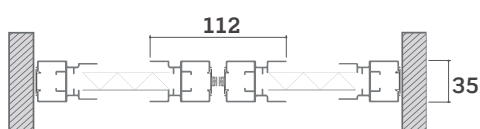

SEZIONE ORIZZONTALE 2 ANTE A SEGUIRE

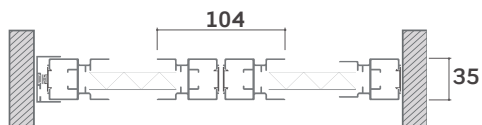

SEZIONE ORIZZONTALE 3 ANTE

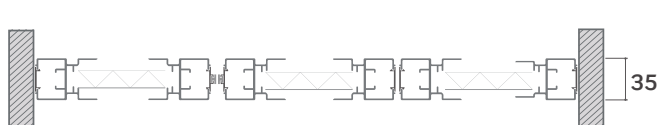

SEZIONE ORIZZONTALE 4 ANTE

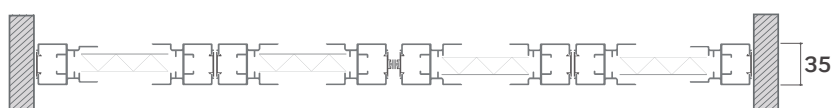



SEZIONE ORIZZONTALE  
1 ANTA ANGOLARE

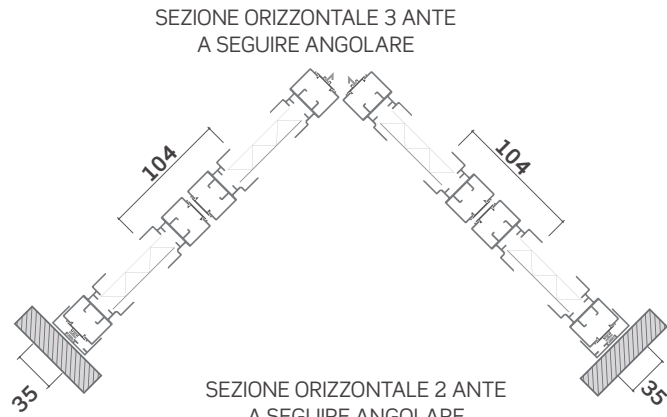

SEZIONE ORIZZONTALE 3 ANTE  
A SEGUIRE ANGOLARE



SEZIONE ORIZZONTALE 2 ANTE  
A SEGUIRE ANGOLARE

### Misure consigliate (mm)

Di serie

Tipologia reti	Larghezza (min/max) per anta	Altezza (min/max) per anta
Rete nera plissettata	700/1600	1600/3000



L'altezza deve essere superiore alla larghezza di minimo 200 mm per modulo.

Opzionale

Tipologia reti	Larghezza (min/max) per anta	Altezza (min/max) per anta
Rete grigia plissettata	700/1600	1600/2670

Per necessità di prodotti dalle dimensioni prossime ai limiti consigliati, si prega di contattare l'azienda prima di sottoporre un ordine.

### Come ordinare

Formulare l'ordine **indicando sempre la tipologia di misura**, tenendo presente quanto segue:

- **misura LUCE**, la zanzariera verrà fornita 3 mm in meno rispetto alla misura del vano.
- **misura FINITA**, la zanzariera verrà fornita con le stesse misure ordinate.

In mancanza di dati in merito verrà utilizzata in automatico la misura luce.

I teli oscuranti e filtranti sono per uso interno, consultare la mazzetta teli e reti per la scelta del tessuto.

### SOFFY ANGOLARE:

- Rilevare le dimensioni esterne del vano avendo cura di indicare prima quelle del lato sx e poi quelle del lato dx (vista interna) come rappresentato in figura
- Comunicare solo **misure finite**
- Le pareti ad angolo del foro finestra devono essere perpendicolari fra loro (90°).
- Per eventuali necessità di chiarimenti su come rilevare le misure, si prega di contattare l'azienda.

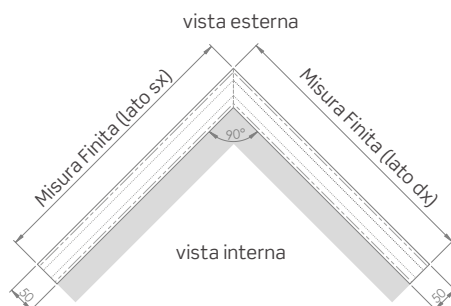

## Tinte disponibili

## RAL



## SOFT



## RAFFAELLO



## SABLÈ



## LEGNO

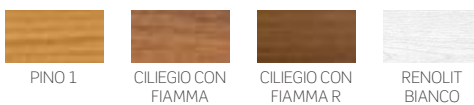
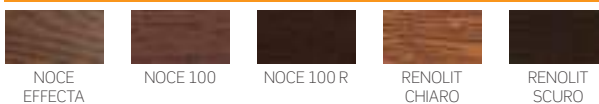

## Accessori

SE= DI SERIE / OP= OPZIONALE

## MODELLO



MODELLO	SE	OP
SOFFY	SE	OP
SOFFY ANGOLARE	SE	-

# MINIMA

Zanzariera a scorrimento laterale con rete plissettata e guida inferiore bassa



MINIMA  
 MINIMA DOPPIA/REVERSIBILE  
 MINIMA / PROFILO ATTACCO FRONTALE  
 MINIMA IN KIT

**Scorrimento:** laterale, si arresta manualmente in qualsiasi punto, è disponibile con una, due ante o reversibile, che consente l'inversione del senso di scorrimento in base alle esigenze.

**Avvolgimento:** rete plissettata

**Sistema di apertura:** con barra-maniglia ad aggancio laterale magnetico.

**Adatta per:** portafinestra

**Rete:** in polipropilene nera, grigia e colorata (fino ad esaurimento scorte) disponibile anche con telo grigio o colorato

**Viene fornita:** su misura ed in kit.

**Note:** profondità di 22 mm. Barra maniglia inserita a pressione nella guida inferiore, per una estrema stabilità durante l'azionamento e la massima fluidità nello scorrimento.

La guida inferiore è alta solo 7 mm ed è provvista di asole per il drenaggio dell'acqua, che ne evitano il fastidioso deposito.

L'installazione è veloce, con il minimo sforzo e pochissimi fori: il profilo laterale aderisce alla parete agganciandosi alla guida inferiore tramite un attacco a baionetta.

### MINIMA

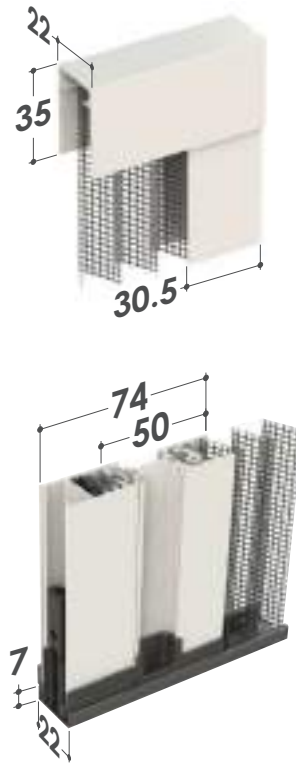

Attacco a baionetta



Attacco a baionetta



È possibile richiedere la guida inferiore anche di color **argento** verniciato.

### MINIMA DOPPIA

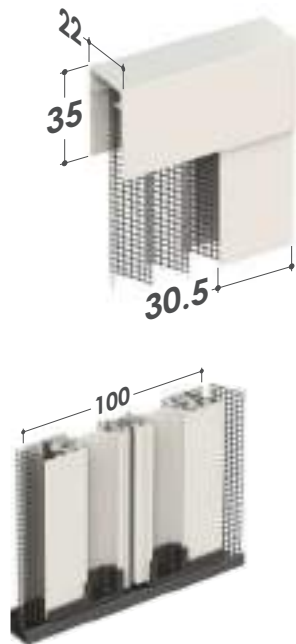

### MINIMA REVERSIBILE



## DIMENSIONE DELLA BARRAMANIGLIA E DELLA RETE IMPACCHETTATA

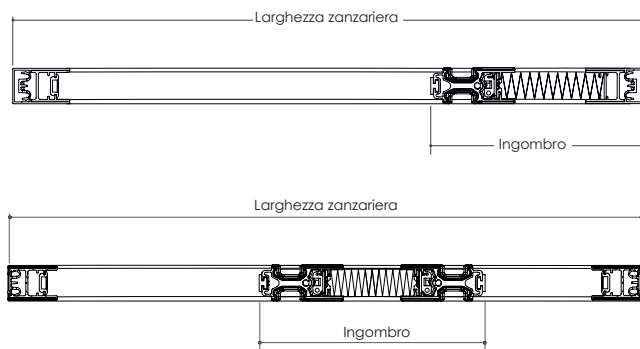

MINIMA SINGOLA	
Ingombro (mm)	Larghezza zanzariera (mm)
92	700 - 1000
102	1001 - 1300
112	1301 - 1600
122	1601 - 1900
132	1901 - 2200
142	2201 - 2500
152	2501 - 2800
160	2801 - 3000

MINIMA REVERSIBILE	
Ingombro (mm)	Larghezza zanzariera (mm)
111	700 - 1000
122	1001 - 1300
132	1301 - 1600
142	1601 - 1900
152	1901 - 2200
162	2201 - 2500
172	2501 - 2800
180	2801 - 3000

## FUNZIONI DI SERIE

Clips per il fissaggio a muro



## ACCESSORI OPZIONALI

**SOTTO-GUIDA INCLINATO**  
Disponibile solo di colore argento

Sotto-guida inclinato utile per migliorare l'aderenza e la scorrevolezza della zanzariera in caso di piani inclinati.

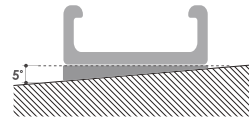

**MANIGLIA GIREVOLE A SCOMPARSA**

- Consente la fuoriuscita e l'apertura della barra maniglia quando è nascosta nel serramento.
- Una porzione della maniglia resta sempre visibile e pronta per l'uso. (fig. 1)
- L'asola ergonomica viene utilizzata per tirare la barra maniglia. (fig. 2)



## CARATTERISTICHE TECNICHE E INFORMAZIONI PER L'ORDINE

## Teli e tessuti disponibili

RETE	OSCURANTE 80%
NERO	GRIGIO
GRIGIO	ROSSO
BIANCO	
AVORIO	
ARANCIO	
BLU	
NOCCIOLA	

Le reti evidenziate in rosso sono disponibili fino ad esaurimento scorte.

I teli oscuranti e filtranti sono per uso interno, consultare la mazzetta teli e reti per la scelta del tessuto.

## Misure consigliate (mm)

Di serie

Tipologia reti	Larghezza (min/max) per anta	Altezza (min/max) per anta
Rete nera plissettata	- /3000	- /3000

Opzionale

Tipologia reti	Larghezza (min/max) per anta	Altezza (min/max) per anta
Rete grigia plissettata	- /3000	- /3000
Rete colorata plissettata	- /3000	- /2600

## Come ordinare

Formulare l'ordine **indicando sempre la tipologia di misura**, tenendo presente quanto segue:

- **misura LUCE**, la zanzariera verrà fornita 2 mm in meno rispetto alla misura del vano.
- **misura FINITA**, la zanzariera verrà fornita con le stesse misure ordinate.

In mancanza di dati in merito verrà utilizzata in automatico la misura luce.

Per necessità di prodotti dalle dimensioni prossime ai limiti consigliati, si prega di contattare l'azienda prima di sottoporre un ordine.

## Minima in kit

Richiedi il listino prezzi per conoscere l'elenco dei componenti e degli accessori disponibili per la vendita in kit.

## Tinte disponibili

## RAL

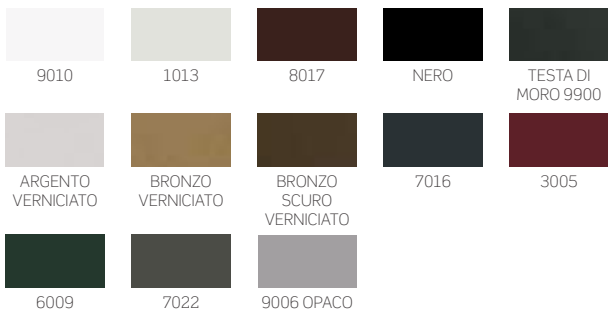

## SOFT

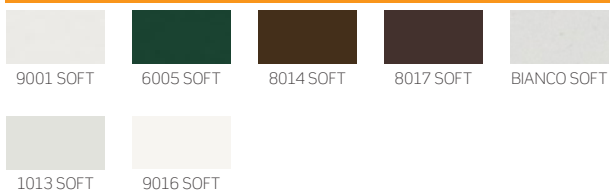

## RAFFAELLO



## OSSIDATE



## SABLÈ



## LEGNO

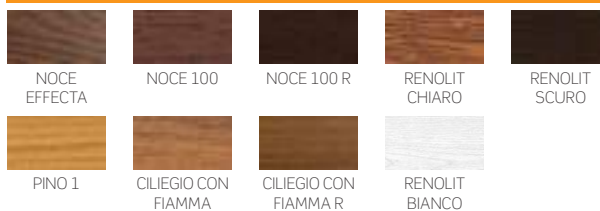

## Accessori

SE= DI SERIE

## MODELLO



MINIMA	SE
MINIMA DOPPIA/REVERSIBILE	SE

# MINIMA UP

Zanzariera a scorrimento laterale con profilo per applicazione frontale, rete plissettata e guida inferiore bassa



## MINIMAUP MINIMA UP DOPPIA/REVERSIBILE

**Scorrimento:** laterale, si arresta manualmente in qualsiasi punto, è disponibile con una, due ante o reversibile, che consente l'inversione del senso di scorrimento in base alle esigenze.

**Avvolgimento:** rete plissettata

**Sistema di apertura:** con barra-maniglia ad aggancio laterale magnetico.

**Adatta per:** portafinestra

**Rete:** in polipropilene nera, grigia e colorata (fino ad esaurimento scorre) disponibile anche con telo grigio o colorato.

**Viene fornita:** su misura

**Note:** profondità di 22 mm. Barra maniglia inserita a pressione nella guida inferiore, per una estrema stabilità durante l'azionamento e la massima fluidità nello scorrimento.

La guida inferiore è alta solo 7 mm ed è provvista di asole per il drenaggio dell'acqua, che ne evitano il fastidioso deposito.

L'installazione è veloce e con il minimo sforzo: la zanzariera viene fornita con un telaio predisposto per l'attacco frontale.

## MINIMA UP

 Per ordini relativi alla MINIMA UP, consultare la sezione dedicata nel capitolo: "APPLICAZIONE FRONTALE".



È possibile richiedere la guida inferiore anche di color **argento** verniciato.

## MINIMA UP DOPPIA

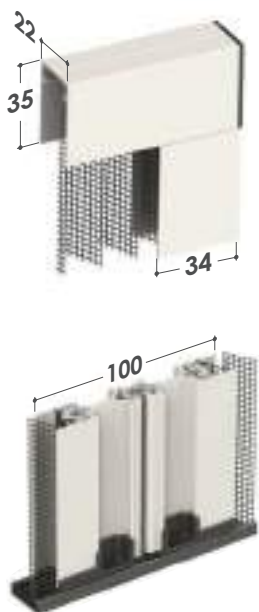
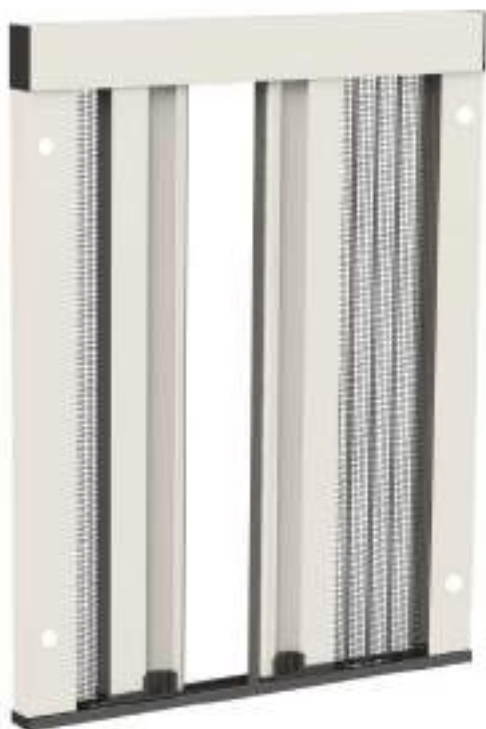

## MINIMA UP REVERSIBILE



## DIMENSIONE DELLA BARRAMANIGLIA E DELLA RETE IMPACCHETTATA

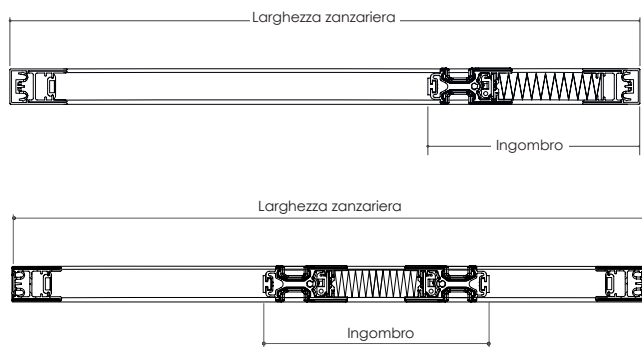

MINIMA SINGOLA	
Ingombro (mm)	Larghezza zanzariera (mm)
92	700 - 1000
102	1001 - 1300
112	1301 - 1600
122	1601 - 1900
132	1901 - 2200
142	2201 - 2500
152	2501 - 2800
160	2801 - 3000

MINIMA REVERSIBILE	
Ingombro (mm)	Larghezza zanzariera (mm)
111	700 - 1000
122	1001 - 1300
132	1301 - 1600
142	1601 - 1900
152	1901 - 2200
162	2201 - 2500
172	2501 - 2800
180	2801 - 3000

## ACCESSORI OPZIONALI

**SOTTO-GUIDA INCLINATO**  
 Disponibile solo di colore argento

Sotto-guida inclinato utile per migliorare l'aderenza e la scorrevolezza della zanzariera in caso di piani inclinati.

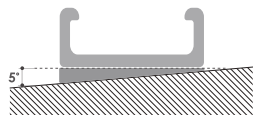

## CARATTERISTICHE TECNICHE E INFORMAZIONI PER L'ORDINE

## Teli e tessuti disponibili

RETE	OSCURANTE 80%
NERO	GRIGIO
GRIGIO	ROSSO
BIANCO	
AVORIO	
ARANCIO	
BLU	
NOCCIOLA	

Le reti evidenziate in rosso sono disponibili fino ad esaurimento scorte. I teli oscuranti e filtranti sono per uso interno, consultare la mazzetta teli e reti per la scelta del tessuto.

## Misure consigliate (mm)

Di serie

Tipologia reti	Larghezza (min/max) per anta	Altezza (min/max) per anta
Rete nera plissettata	- /3000	- /3000

Opzionale

Tipologia reti	Larghezza (min/max) per anta	Altezza (min/max) per anta
Rete grigia plissettata	- /3000	- /3000
Rete colorata plissettata	- /3000	- /2600

## Minima in kit

Richiedi il listino prezzi per conoscere l'elenco dei componenti e degli accessori disponibili per la vendita in kit.

## Come ordinare

Formulare l'ordine **indicando sempre la tipologia di misura**, tenendo presente quanto segue:

- **misura LUCE**, la zanzariera verrà fornita L+70 mm e H+35 mm rispetto alla misura del vano.
- **misura FINITA**, la zanzariera verrà fornita con le stesse misure ordinate.

Se non diversamente specificato la zanzariera viene fornita con fori frontali.

**Per l'installazione in luce, fornire sempre le misure finite e specificare la posizione dei fori d'installazione.**

Per necessità di prodotti dalle dimensioni prossime ai limiti consigliati, si prega di contattare l'azienda prima di sottoporre un ordine.

## Accessori

SE= DI SERIE

## MODELLO

MINIMA	SE
MINIMA DOPPIA/REVERSIBILE	SE



## Tinte disponibili

## RAL

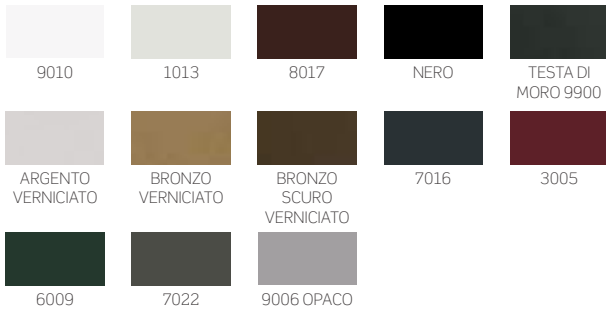

## SOFT

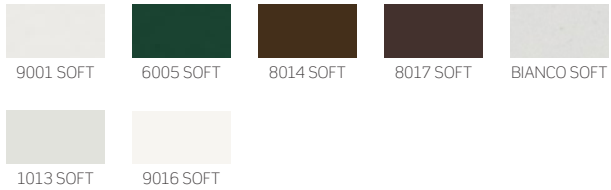

## RAFFAELLO

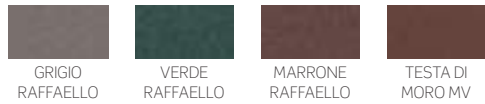

## OSSIDATE

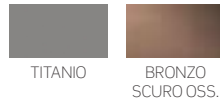

## SABLÈ



## LEGNO



# MINIMA 18

Zanzariera a scorrimento laterale con rete plissettata e guida inferiore bassa



**MINIMA 18**  
**MINIMA 18 DOPPIA/REVERSIBILE**  
**MINIMA 18 IN KIT**

**Scorrimento:** laterale, si arresta manualmente in qualsiasi punto, è disponibile con una, due ante o reversibile, che consente l'inversione del senso di scorrimento in base alle esigenze.

**Avvolgimento:** rete plissettata

**Sistema di apertura:** con barra-maniglia ad aggancio laterale magnetico.

**Adatta per:** portafinestra

**Rete:** in polipropilene nera, grigia e colorata (fino ad esaurimento scorte) disponibile anche con telo grigio o colorato.

**Viene fornita:** su misura ed in kit.

**Note:** profondità di 18 mm. Barra maniglia inserita nella guida inferiore, con stabilità durante l'azionamento e massima fluidità nello scorrimento. La guida inferiore è alta solo 7 mm ed è provvista di asole per il drenaggio dell'acqua, che ne evitano il fastidioso deposito. L'installazione è veloce, con il minimo sforzo e pochissimi fori: il profilo laterale aderisce alla parete agganciandosi alla guida inferiore ed alla guida superiore tramite un attacco a baionetta.

### MINIMA 18

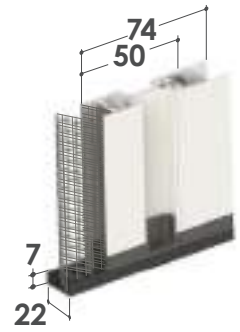
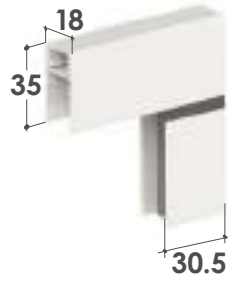

PROFILO DI FISSAGGIO CON COMPENSAZIONE FUORISQUADRO FINO A 5 mm.

Attacco a baionetta



È possibile richiedere la guida inferiore anche di color **argento** verniciato.

### MINIMA 18 DOPPIA

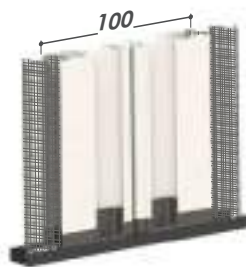
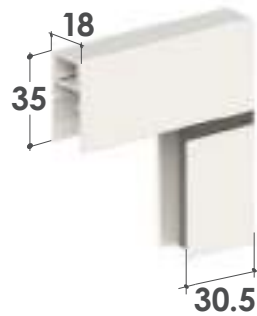

### MINIMA 18 REVERSIBILE

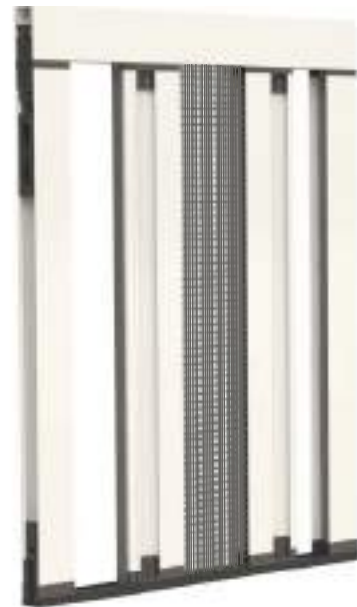

#### DIMENSIONE DELLA BARRAMANIGLIA E DELLA RETE IMPACCHETTATA

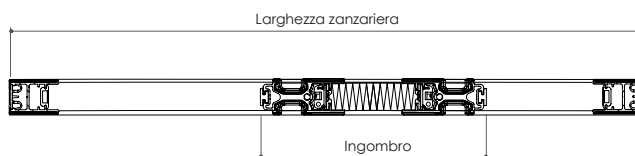
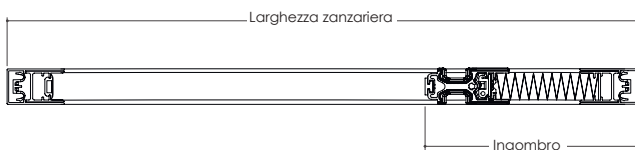

MINIMA SINGOLA	
Ingombro (mm)	Larghezza zanzariera (mm)
92	700 - 1000
102	1001 - 1300
112	1301 - 1600
122	1601 - 1900
132	1901 - 2200
142	2201 - 2500
152	2501 - 2800
160	2801 - 3000

MINIMA REVERSIBILE	
Ingombro (mm)	Larghezza zanzariera (mm)
111	700 - 1000
122	1001 - 1300
132	1301 - 1600
142	1601 - 1900
152	1901 - 2200
162	2201 - 2500
172	2501 - 2800
180	2801 - 3000

## FUNZIONI DI SERIE

## Clips per il fissaggio a muro



## ACCESSORI OPZIONALI

## MANIGLIA GIREVOLE A SCOMPARSA

- Consente la fuoriuscita e l'apertura della barra maniglia quando è nascosta nel serramento.
- Una porzione della maniglia resta sempre visibile e pronta per l'uso. (fig. 1)
- L'asola ergonomica viene utilizzata per tirare la barra maniglia. (fig. 2)

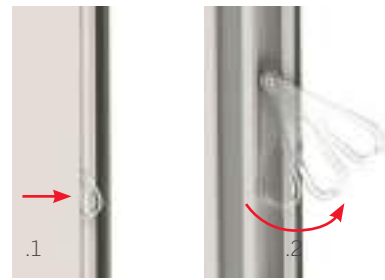

## CARATTERISTICHE TECNICHE E INFORMAZIONI PER L'ORDINE

## Teli e tessuti disponibili

RETE	OSCURANTE 80%
NERO	GRIGIO
GRIGIO	ROSSO
BIANCO	
AVORIO	
ARANCIO	
BLU	
NOCCIOLA	

Le reti evidenziate in rosso sono disponibili fino ad esaurimento scorte.

I teli oscuranti e filtranti sono per uso interno, consultare la mazzetta teli e reti per la scelta del tessuto.

## Misure consigliate (mm)

Standard

Tipologia reti	Larghezza (min/max) per anta	Altezza (min/max) per anta
Rete nera plissettata	- /3000	- /3000

Opzionale

Tipologia reti	Larghezza (min/max) per anta	Altezza (min/max) per anta
Rete grigia plissettata	- /3000	- /3000
Rete colorata plissettata	- /3000	- /2600

## Minima in kit

Richiedi il listino prezzi per conoscere l'elenco dei componenti e degli accessori disponibili per la vendita in kit.

## Accessori

SE= DI SERIE

MODELLO



MINIMA 18

SE

## Come ordinare

Formulare l'ordine indicando sempre la tipologia di misura, tenendopresente quanto segue:

- **misura LUCE**, la zanzariera verrà fornita 2 mm in meno rispetto alla misura del vano.
- **misura FINITA**, la zanzariera verrà fornita con le stesse misure ordinate.

In mancanza di dati in merito verrà utilizzata in automatico la misura luce.

Per necessità di prodotti dalle dimensioni prossime ai limiti consigliati, si prega di contattare l'azienda prima di sottoporre un ordine.

## Tinte disponibili

## RAL



## SOFT

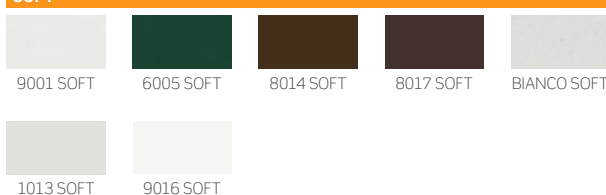

## RAFFAELLO

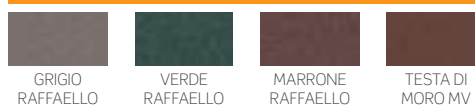

## OSSIDATE

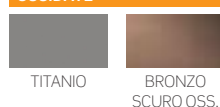

## SABLÈ

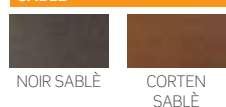

## LEGNO

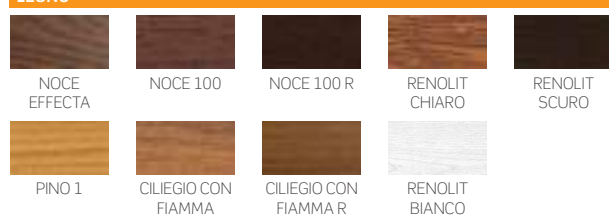

# 4

## ANTA PANNELLO

**142** ANTAREX

**146** LIBRA

**149** ALBA

**151** SCORRI

**154** PRATIK

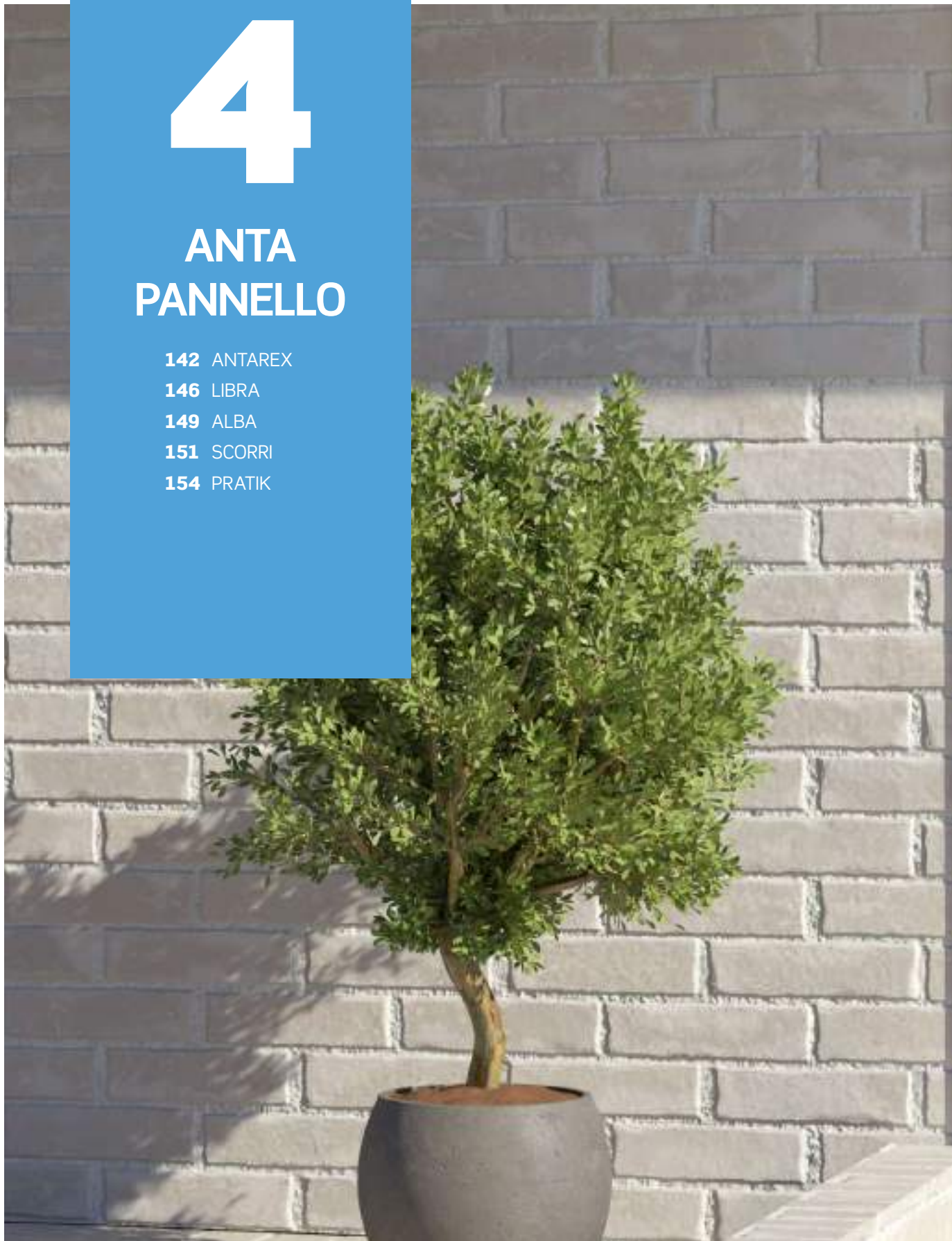



# ANTAREX

Zanzariera ad anta battente



**ANTAREX**  
**ANTAREX SALOON**

**ANTAREX CON MOLLA DI RITORNO**  
**ANTAREX APPLICAZIONE FRONTALE**

**Sistema di apertura:** ad anta battente magnetica, con pomello.

**Adatta per:** portafinestra e finestra

**Rete:** in alluminio brunita di serie (argento opzionale), può essere richiesta anche in fibra di vetro grigia, Fabrinet, acciaio inox, rete Blackline, Tuffscreen™ e PetScreen. Per installazioni in zone esposte a salsedine, si sconsiglia l'utilizzo di rete in alluminio o acciaio inox.

**Viene fornita:** su misura

**Note:** assenza di profili a pavimento

È possibile realizzarla in diverse soluzioni e forme, ad una, due, tre o quattro ante. La robustezza della struttura garantisce versatilità d'impiego e permette l'applicazione sulle ante di materiali come la bachelite, il polycarbonato o una lamiera in alluminio, fino a realizzare vere e proprie chiusure. L'Antarex può essere richiesta con cerniere a "saloon" oppure con cerniere a "molla di ritorno".

**Opzionale:** sportello "catflap" (gattaiola), per il passaggio di piccoli animali domestici.

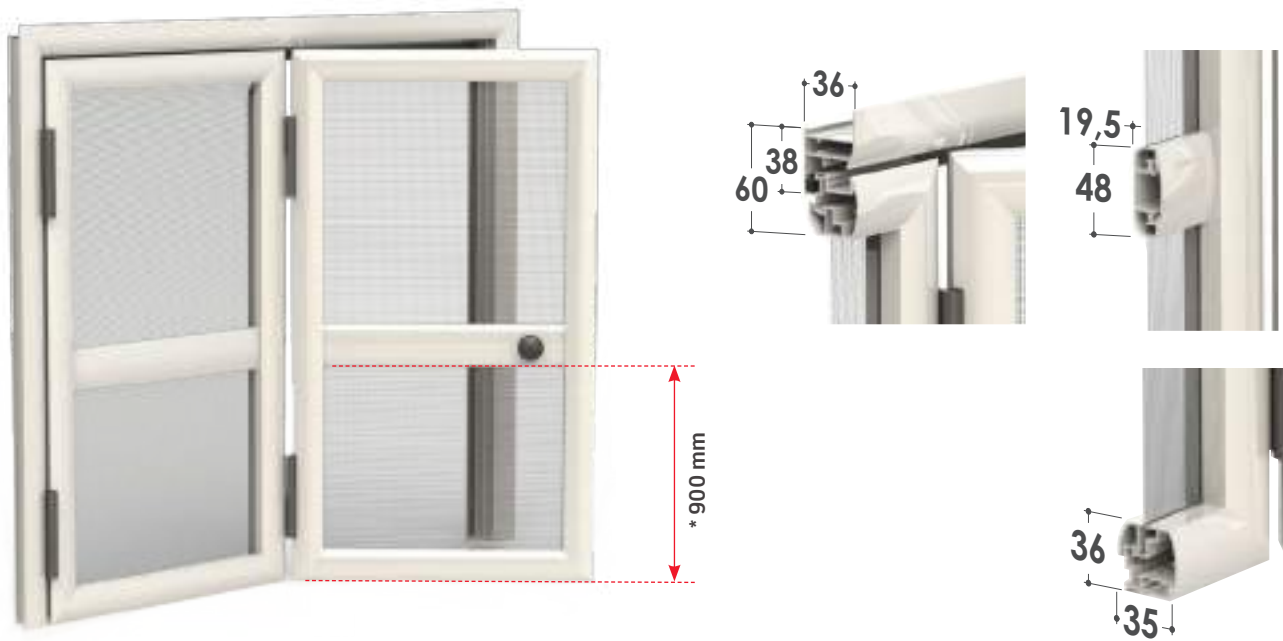

CARATTERISTICHE TECNICHE E INFORMAZIONI PER L'ORDINE

Tipologia ante

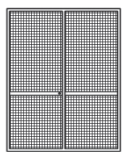

SIMMETRICA

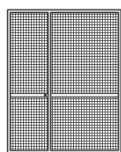

ASIMMETRICA

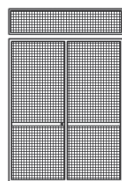

CON SOPRALUCE FISSA

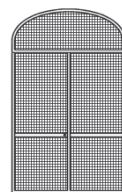

CON SOPRALUCE FISSO CENTINATO  
Per richieste di ante centinate, inviare dima.

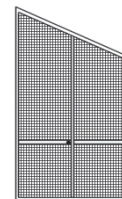

A FALSO SQUADRO

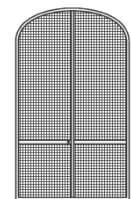

CENTINATA  
Per richieste di ante centinate, inviare dima.

Aperture

Apertura con vista interna a spingere



■ ART. A



■ ART. B



■ ART. C



■ ART. D



■ ART. E



■ ART. F



■ ART. G



■ ART. H



■ ART. I



■ ART. L



■ ART. M



■ ART. N

## Tipologia cerniere

CLASSICA

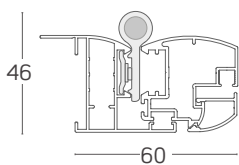

CON MOLLA DI RITORNO

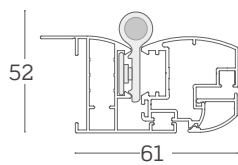

SALOON

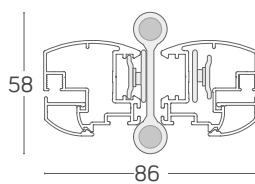

Disponibili per tutti i tipi di aperture.

Disponibili esclusivamente per le aperture: ART. **A.B.C.D.**

## Tipologia telaio

■ TELAIO A "Z"

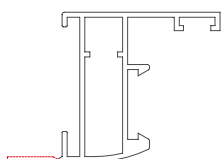

■ TELAIO AD "L"

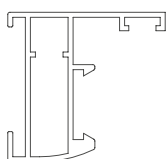

L'alletta di battuta nel telaio a "Z" è sempre esclusa dalla misura finita del prodotto ed è rimovibile all'occorrenza.

### APPLICAZIONE FRONTALE

**NEW**

Il nuovo profilo dell'Antarex consente l'installazione frontale del prodotto, utile in assenza delle condizioni per l'utilizzo delle pareti laterali. È in alluminio ed è disponibile in tutti i colori standard di cartella.



### FUNZIONI DI SERIE

- Telaio a "Z"
- Altezza della base del traverso 900 mm dalla base dell'anta \*
- Riscontro per paletto (ZPF21X) per ante multiple
- Registro di regolazione

### FUNZIONI OPZIONALI

- Profilo compensatore
- Lamiera in alluminio
- Telaio ad "L"
- Altezza del traverso a scelta



Profilo compensatore  
**ZAP02F + ZAT01X**



### Cat-Flap (gattaiola)

Sportellino per piccoli animali con rete Pet-Screen. Disponibile su richiesta, consultare il listino prezzi.

## Misure consigliate (mm)

Di serie

Tipologia reti	Larghezza (min/max) per anta	Altezza (min/max) per anta
Rete in alluminio brunita	380/1000	-/2500

Opzionale

Tipologia reti e pannelli	Larghezza (min/max) per anta	Altezza (min/max) per anta
Rete in alluminio argento	380/1000	-/2500
Rete Blackline	380/1000	-/2500
Rete Tuffscreen™	380/1000	-/2500
Rete in fibra di vetro grigia	380/1000	-/2500
Rete Fabrinet	380/1000	-/2500
Rete PetScreen	380/1000	-/2500
Rete in acciaio inox	380/1000	-/2500
Bachelite	380/1000	-/2300
Polycarbonato	380/1000	-/2300
Lamiera in alluminio	380/1000	-/2300

## Tinte disponibili

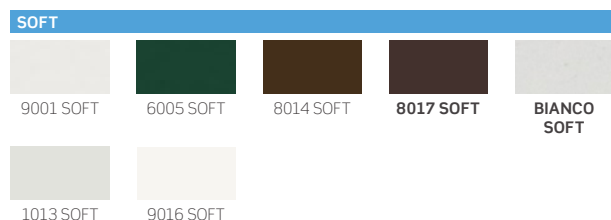
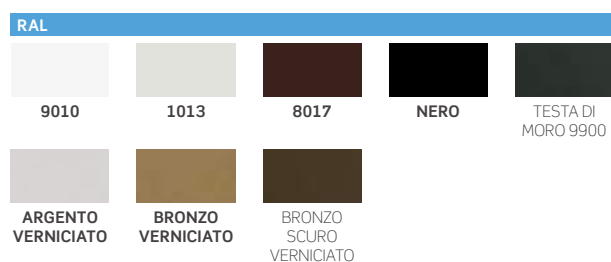

## Cerniere

**Per i modelli ordinati con i colori evidenziati in grassetto, le cerniere saranno fornite in tinta.**

Per tutti i modelli ordinati con colori che non dispongono delle cerniere in tinta, saranno fornite di colore **nero**.

Diversamente le cerniere di tipo "saloon" o con molla di ritorno sono disponibili solo di colore **nero**.

## Come ordinare

Formulare l'ordine indicando sempre la tipologia di misura, tenendo presente quanto segue:

- **misura LUCE**, la zanzariera verrà fornita 2 mm in meno rispetto alla misura del vano.
- **misura FINITA**, la zanzariera verrà fornita con le stesse misure ordinate.

**In mancanza di dati in merito verrà utilizzata in automatico la misura luce** e la base del traverso sarà posizionata a 900 mm dalla base dell'anta (rispetto alla base del traverso).

## Per ordini del prodotto con applicazione frontale

**Trasmettendo la misura luce, la zanzariera viene fornita con altezza + 39 mm e larghezza + 78 mm (39 mm x2) trasmettendo la misura finita, altezza e larghezza saranno fornite con le stesse misure ordinate.**

Per necessità di prodotti dalle dimensioni prossime ai limiti consigliati, si prega di contattare l'azienda prima di sottoporre un ordine.

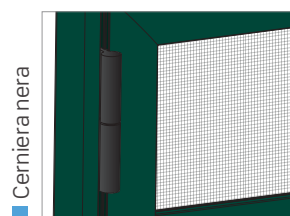
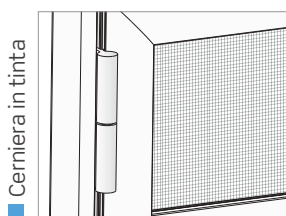

# LIBRA

Zanzariera ad anta battente con impacchettamento a libro



**Sistema di apertura:** ad anta battente magnetica ed impacchettamento delle ante a libro, con pomello.

**Adatta per:** grandi dimensioni

**Rete:** in alluminio brunita di serie (argento opzionale), può essere richiesta anche in fibra di vetro grigia, Fabrinet, acciaio inox, rete Blackline, Tuffscreen™, Petscreen. Per installazioni in zone esposte a salsedine, si sconsiglia l'utilizzo di rete in alluminio o acciaio inox.

**Viene fornita:** su misura

**Note:** un'efficace gestione nella protezione degli spazi più ampi, mediante l'utilizzo fino a 9 ante, per una chiusura massima di 6,30 metri, con svariate combinazioni di apertura, sia centrali che laterali.

La robustezza della struttura garantisce versatilità d'impiego e permette l'applicazione sulle ante di materiali come la bachelite, il policarbonato o una lamiera in alluminio, fino a realizzare vere e proprie chiusure.

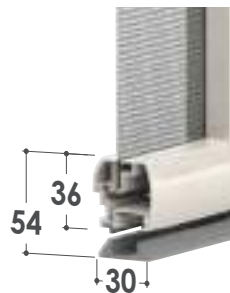
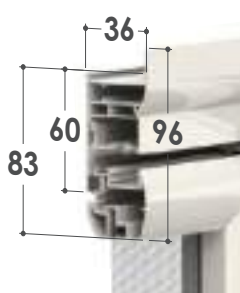

#### CARATTERISTICHE PRINCIPALI

- Ampiezza massima dell'anta consigliata: 800 mm
- Possibilità di combinazioni fino a 9 ante da 700 mm
- Configurazioni anche con apertura centrale
- Pomelli di apertura presenti ad ante alterne
- Cerniere in alluminio estruso
- Carrelli in acciaio dotati di cuscinetti in nylon, a garanzia di una grande fluidità nello scorrimento
- Guida inferiore argento

#### FUNZIONI DI SERIE

- Telaio a "Z"
- Altezza della base del traverso 900 mm dalla base dell'anta \*
- Riscontro per paletto (ZPF21X) per ante multiple
- Registro di regolazione

#### FUNZIONI OPZIONALI

- Profilo compensatore
- Telaio ad "L"
- Altezza del traverso a scelta

#### CARATTERISTICHE TECNICHE E INFORMAZIONI PER L'ORDINE

##### Misure consigliate (mm)

Di serie

Tipologia reti	Larghezza (min/max) per anta	Altezza (min/max) per anta
Rete in alluminio brunita	380/1000	-/2500

Opzionale

Tipologia reti e pannelli	Larghezza (min/max) per anta	Altezza (min/max) per anta
Rete in alluminio argento	380/1000	-/2500
Rete Blackline	380/1000	-/2500
Rete Tuffscreen™	380/1000	-/2500
Rete in fibra di vetro grigia	380/1000	-/2500
Rete Fabrinet	380/1000	-/2500
Rete PetScreen	380/1000	-/2500
Rete in acciaio inox	380/1000	-/2500
Bachelite	380/1000	-/2300
Polycarbonato	380/1000	-/2300
Lamiera in alluminio	380/1000	-/2300

##### Come ordinare

Formulare l'ordine indicando sempre la tipologia di misura, tenendo presente quanto segue:

- **misura LUCE**, la zanzariera verrà fornita 2 mm in meno rispetto alla misura del vano.
- **misura FINITA**, la zanzariera verrà fornita con le stesse misure ordinate.

**In mancanza di dati in merito verrà utilizzata in automatico la misura luce** e la base del traverso sarà posizionata a 900 mm dalla base dell'anta (rispetto alla base del traverso).

Per necessità di prodotti dalle dimensioni prossime ai limiti consigliati, si prega di contattare l'azienda prima di sottoporre un ordine.

## Tinte disponibili

## RAL



## SOFT

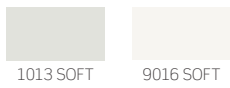

## RAFFAELLO

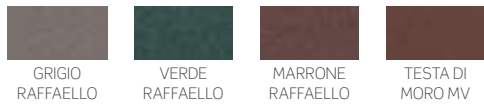

## SABLÈ



## LEGNO



# ALBA

Zanzariera a pannelli scorrevoli senza guida inferiore



**Scorrimento:** laterale

**Sistema di apertura:** ad anta scorrevole magnetica, con maniglia

**Adatta per:** finestra e portafinestra

**Rete:** in alluminio brunita di serie (argento opzionale), ma può essere richiesta anche in fibra di vetro grigia, Fabrinet, acciaio inox, rete Blackline, Tuffscreen™.

**Viene fornita:** su misura

**Note:** assenza di guida a pavimento

La robustezza della struttura garantisce versatilità d'impiego e permette l'applicazione sulle ante di materiali come la bachelite, il policarbonato o una lamiera in alluminio, fino a realizzare vere e proprie chiusure.

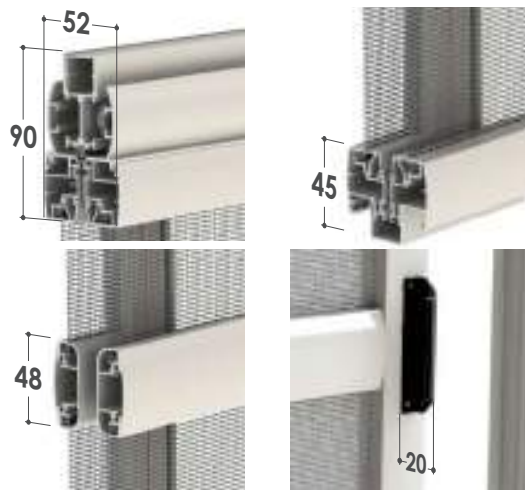

**FUNZIONI DI SERIE**

- Altezza della base del traverso a 900 mm dalla base dell'anta \*

**FUNZIONI OPZIONALI**

- Altezza del traverso a scelta

**Tipologia ante**

2 ANTE - Larghezza

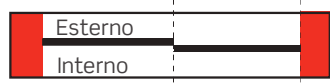

3 ANTE - Larghezza

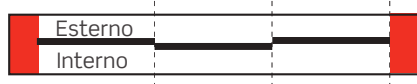

4 ANTE - Larghezza

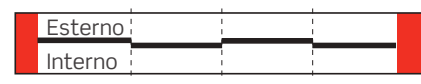

**CARATTERISTICHE TECNICHE E INFORMAZIONI PER L'ORDINE**

**Misure consigliate (mm)**

Di serie

Tipologia reti	Larghezza (min/max) per ante	Altezza (min/max) per ante
Rete in alluminio brunita	380/1000	-/2500

Opzionale

Tipologia reti e pannelli	Larghezza (min/max) per ante	Altezza (min/max) per ante
Rete in alluminio argento	380/1000	-/2500
Rete Blackline	380/1000	-/2500
Rete Tuffscreen™	380/1000	-/2500
Rete in fibra di vetro grigia	380/1000	-/2500
Rete Fabrinet	380/1000	-/2500
Rete PetScreen	380/1000	-/2500
Rete in acciaio inox	380/1000	-/2500
Bachelite	380/1000	-/2300
Polycarbonato	380/1000	-/2300
Lamiera in alluminio	380/1000	-/2300

**Come ordinare**

Formulare l'ordine indicando sempre la tipologia di misura, tenendo presente quanto segue:

- **misura LUCE**, la zanzariera verrà fornita 2 mm in meno rispetto alla misura del vano.
- **misura FINITA**, la zanzariera verrà fornita con le stesse misure ordinate.

**In mancanza di dati in merito verrà utilizzata in automatico la misura luce** e la base del traverso sarà posizionata a 900 mm dalla base dell'anta (rispetto alla base del traverso).

Per necessità di prodotti dalle dimensioni prossime ai limiti consigliati, si prega di contattare l'azienda prima di sottoporre un ordine.

**Tinte disponibili**

<b>RAL</b>			<b>SOFT</b>	
9010	1013	8017	8014 SOFT	BIANCO SOFT
NERO	ARGENTO VERNICIATO	BRONZO VERNICIATO	1013 SOFT	
<b>RAFFAELLO</b>		<b>LEGNO</b>		
GRIGIO RAFFAELLO	RENOLIT CHIARO			

# SCORRI

Zanzariera a pannelli scorrevoli



## LATERALE GHIGLIOTTINA

**Scorrimento:** verticale (a ghigliottina) o laterale

**Sistema di apertura:** ad anta scorrevole. È possibile richiederla a due, tre o quattro ante, che scorrono su due o tre binari, con possibilità di usufruire a richiesta dei profili compensatori.

**Adatta per:** finestra e portafinestra

**Rete:** in alluminio brunita di serie (argento opzionale), ma può essere richiesta anche in fibra di vetro grigia, Fabrinet, acciaio inox, rete Blackline, Tuffscreen™, Petscreen.

Per installazioni in zone esposte a salsedine, si sconsiglia l'utilizzo di rete in alluminio o acciaio inox.

**Viene fornita:** su misura. Per altezze superiori a 150 cm il traverso è standard ed è fissato a 900 mm da terra (rispetto alla base del traverso).

**Opzionale:** maniglia incassata

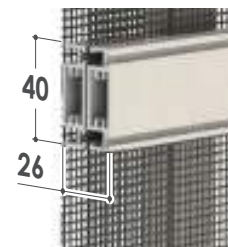
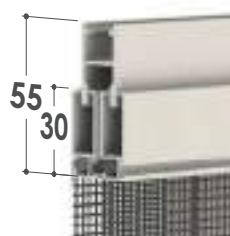

### Profilo ribassato

La guida bassa è standard per altezze superiori a 1800 mm sui modelli laterali.

Per altezze inferiori viene implementata su richiesta.

Viene fornita in versione a 2 o 3 binari, a seconda del numero delle ante.

Il colore della guida inferiore è esclusivamente argento.



### CARATTERISTICHE TECNICHE E INFORMAZIONI PER L'ORDINE

#### Elementi accoppiati

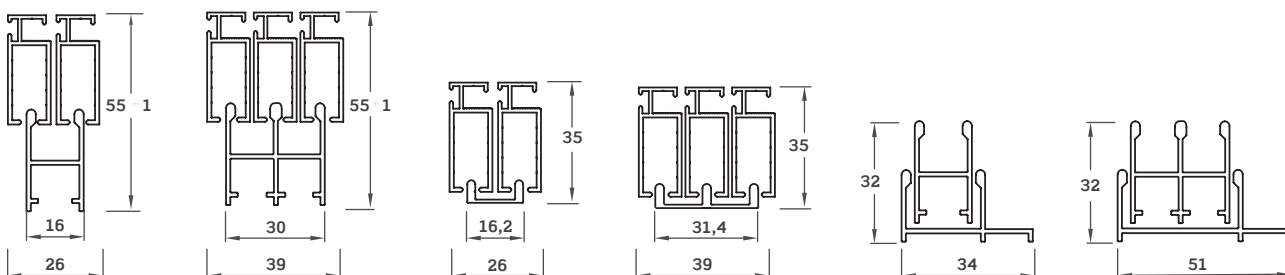

#### Misure consigliate (mm)

##### • SCORRIMENTO LATERALE

Di serie

Tipologia reti	Larghezza (min/max) per anta	Altezza (min/max) per anta
Rete in alluminio brunita	350/1300	500/2200

Opzionale

Tipologia reti	Larghezza (min/max) per anta	Altezza (min/max) per anta
Rete in fibra di vetro grigia	350/1300	500/2200
Rete Blackline	350/1300	500/2200
Rete Tuffscreen™	350/1300	500/2200
Rete Fabrinet	350/1300	500/2200
Rete PetScreen	350/1300	500/2200
Rete in acciaio inox	350/1300	500/2200

##### • SCORRIMENTO GHIGLIOTTINA

Di serie

Tipologia reti	Larghezza (min/max) per anta	Altezza (min/max) per anta
Rete in alluminio brunita	350/800	500/1000

Opzionale

Tipologia reti	Larghezza (min/max) per anta	Altezza (min/max) per anta
Rete in fibra di vetro grigia	350/800	500/1000
Rete Blackline	350/800	500/1000
Rete Tuffscreen™	350/800	500/1000
Rete Fabrinet	350/800	500/1000
Rete PetScreen	350/800	500/1000
Rete in acciaio inox	350/800	500/1000

## Come ordinare

Formulare l'ordine **indicando sempre la tipologia di misura:**

- **misura LUCE**, la zanzariera verrà fornita 2 mm in meno rispetto alla misura del vano.
- **misura FINITA**, la zanzariera verrà fornita con le stesse misure ordinate.

In mancanza di dati in merito verrà utilizzata in automatico la misura luce.

Per necessità di prodotti dalle dimensioni prossime ai limiti consigliati, si prega di contattare l'azienda prima di sottoporre un ordine.

## Tinte disponibili

### RAL



### SOFT

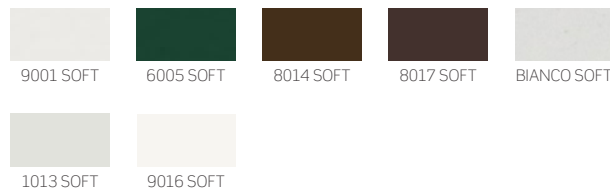

### RAFFAELLO



### SABLÈ



### LEGNO



# PRATIK

Zanzariera a pannello fisso



**PRATIK**  
**NEW PRATIK**

**PRATIK - PROFILO MAGGIORATO**  
**PRATIK UP**

**PRATIK IF**

**Tipologia:** pannello fisso, disponibile in diverse soluzioni e forme alternative al modello a 4 angoli retti.

**Adatta per:** finestra

**Rete:** in fibra grigia di serie ma può essere richiesta anche in alluminio, acciaio inox, Fabrinet, rete Blackline, Tuffscreen™. Per installazioni in zone esposte a salsedine, si sconsiglia l'utilizzo di rete in alluminio o acciaio inox.

**Viene fornita:** su misura

**Note:** si fissa mediante attacchi a muro (di serie) o con magneti predisposti sugli angolari, con profilo magnetico perimetrale o utilizzando la coccinella per fissaggio frontale. La versione magnetica permette l'applicazione su finestra con protezione in ferro. Per le forme diverse dal modello a 4 angoli retti, è previsto l'utilizzo del profilo maggiorato, che può impiegare soltanto le coccinelle di fissaggio in alternativa alla foratura dei profili.

PRATIK

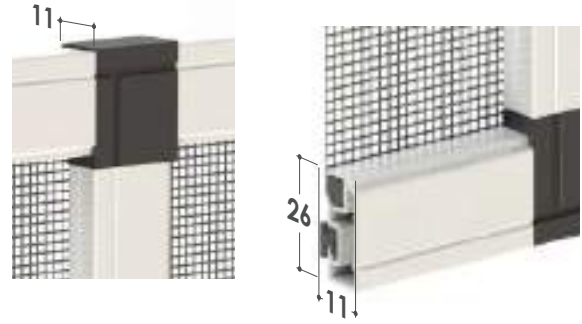

DI SERIE

ATTACCHI AL MURO



Colori disponibili:



SU RICHIESTA

QUATTRO  
ATTACCHI  
MAGNETICI



Colori disponibili:



PROFILI MAGNETICI



NEW PRATIK



Versione priva di squadrette a vista e spazzolino

DI SERIE

ATTACCHI  
AL MURO



SU RICHIESTA

PROFILI MAGNETICI



PRATIK CON PROFILO MAGGIORATO

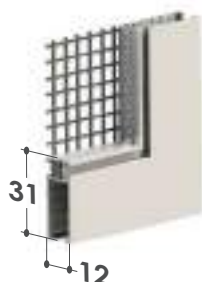
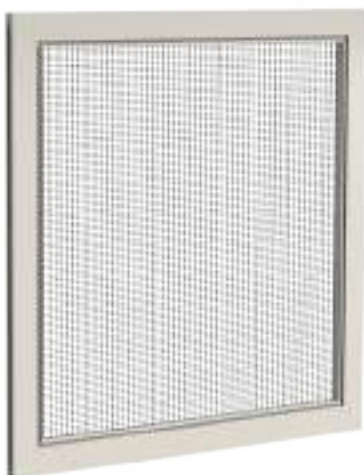

Tipologia di pannello

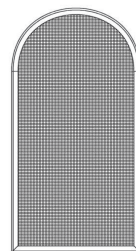

Centinata

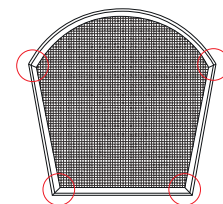

Angolazione  
variabile

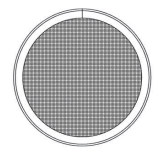

Oblò\*



In caso di ordini con **angoli variabili**, la maggiorazione va calcolata per coppia di angoli.  
Esempio: nell'immagine soprastante, la maggiorazione va calcolata per 2 coppie di angoli più la centina.

## PRATIK UP



### Varianti su richiesta

Ganci disponibili in diverse dimensioni, in base alla tipologia dell'infisso.



6 mm



8 mm



13 mm



17 mm



19 mm



22 mm



28 mm

## PRATIK IF (IN FRAME)

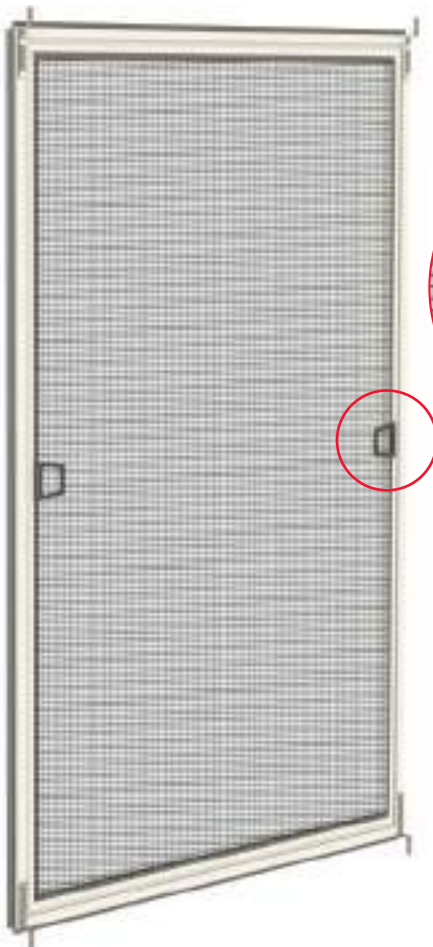

Ganci disponibili per infissi in pvc da 6 mm



dettaglio gancio sup. su telaio



dettaglio gancio inf. su telaio

## CARATTERISTICHE TECNICHE E INFORMAZIONI PER L'ORDINE

## Misure consigliate (mm)

Di serie

Tipologia reti	Larghezza (min/max) per anta	Altezza (min/max) per anta
Rete in fibra di vetro grigia	150/2500	150/2500

Opzionale

Tipologia reti	Larghezza (min/max) per anta	Altezza (min/max) per anta
Rete in alluminio brunita	150/2500	150/2500
Rete Blackline	150/2500	150/2500
Rete Tuffscreen™	150/2500	150/2500
Rete Fabrinet	150/2500	150/2500
Rete PetScreen	150/2500	150/2500
Rete in acciaio inox	150/2500	150/2500

Si prega di indicare in fase d'ordine il tipo di attacco richiesto. Per altezza superiore a 150 cm il traverso è standard.

## Tinte disponibili

RAL				
9010	1013	8017	NERO	TESTA DI MORO 9900
ARGENTO VERNICIATO	BRONZO VERNICIATO	BRONZO SCURO VERNICIATO		
SOFT				
9001 SOFT	6005 SOFT	8014 SOFT	8017 SOFT	7001 SOFT
7035 SOFT	BIANCO SOFT	1013 SOFT		
RAFFAELLO				
GRIGIO RAFFAELLO	VERDE RAFFAELLO	MARRONE RAFFAELLO	TESTA DI MORO MV	
SABLÈ				
NOIR SABLÈ	CORTEN SABLÈ			
LEGNO				
NOCE EFFECTA	NOCE 100	NOCE 100 R	RENOLIT CHIARO	RENOLIT SCURO
PINO 1	CILIEGIO CON FIAMMA	CILIEGIO CON FIAMMA R	RENOLIT BIANCO	

## Elementi opzionali



Coccinella per fissaggio frontale



Giunto a "T" a scomparsa



Maniglia in plastica.



Standard per Pratik Up e Pratik IF ed opzionale per gli altri modelli.

## Come ordinare

Modelli PRATIK e NEW PRATIK: formulare l'ordine indicando sempre la tipologia di misura, tenendo presente quanto segue:

- **misura LUCE**, la zanzariera verrà fornita 2 mm in meno rispetto alla misura del vano.
- **misura FINITA**, la zanzariera verrà fornita con le stesse misure ordinate.

Per necessità di prodotti dalle dimensioni prossime ai limiti consigliati, si prega di contattare l'azienda prima di sottoporre un ordine.

**Attenzione: nella determinazione delle misure del modello NEW PRATIK non viene preso in considerazione lo spessore dello spazzolino.**

## Modello PRATIK UP

Formulare l'ordine indicando sempre la **misura LUCE** \*.

\* Per misura LUCE si intende la misura interna del telaio (come nell'immagine).

## Modello PRATIK CON PROFILO MAGGIORATO

\* **Nota bene:** se la misura ordinata è superiore a 50 cm di diametro, l'oblò viene realizzato con un unico profilo.

Per dimensioni inferiori a 50 cm (minimo 27 cm di diametro) saranno utilizzati due profili.

Per le varianti centinata ed oblò si richiede di inviare dima.

- Per questo modello non sono previsti accessori per l'installazione.
- Nel caso in cui il prodotto viene fornito con traverso sarà utilizzato il giunto a "T" a scomparsa.
- Se si ordina la Pratik con profilo maggiorato, per i colori disponibili si prega di fare riferimento al modello Scorri.

## Modello PRATIK IF (IN FRAME)

Formulare l'ordine indicando sempre la **misura LUCE**: per misura LUCE si intende la misura interna del telaio (come nell'immagine che segue).

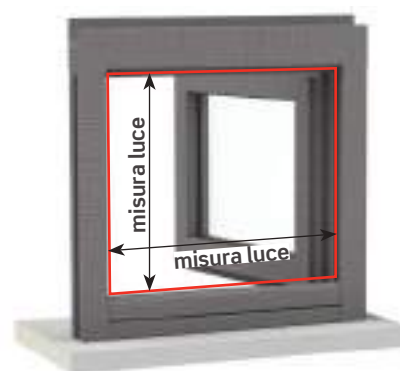

In mancanza di dati in merito verrà utilizzata in automatico la misura luce.

# 5

## INCASSO VERTICALE

**160** CASPER VERTICALE

**165** COMODA VERTICALE

**168** WIND INCAS VERTICALE

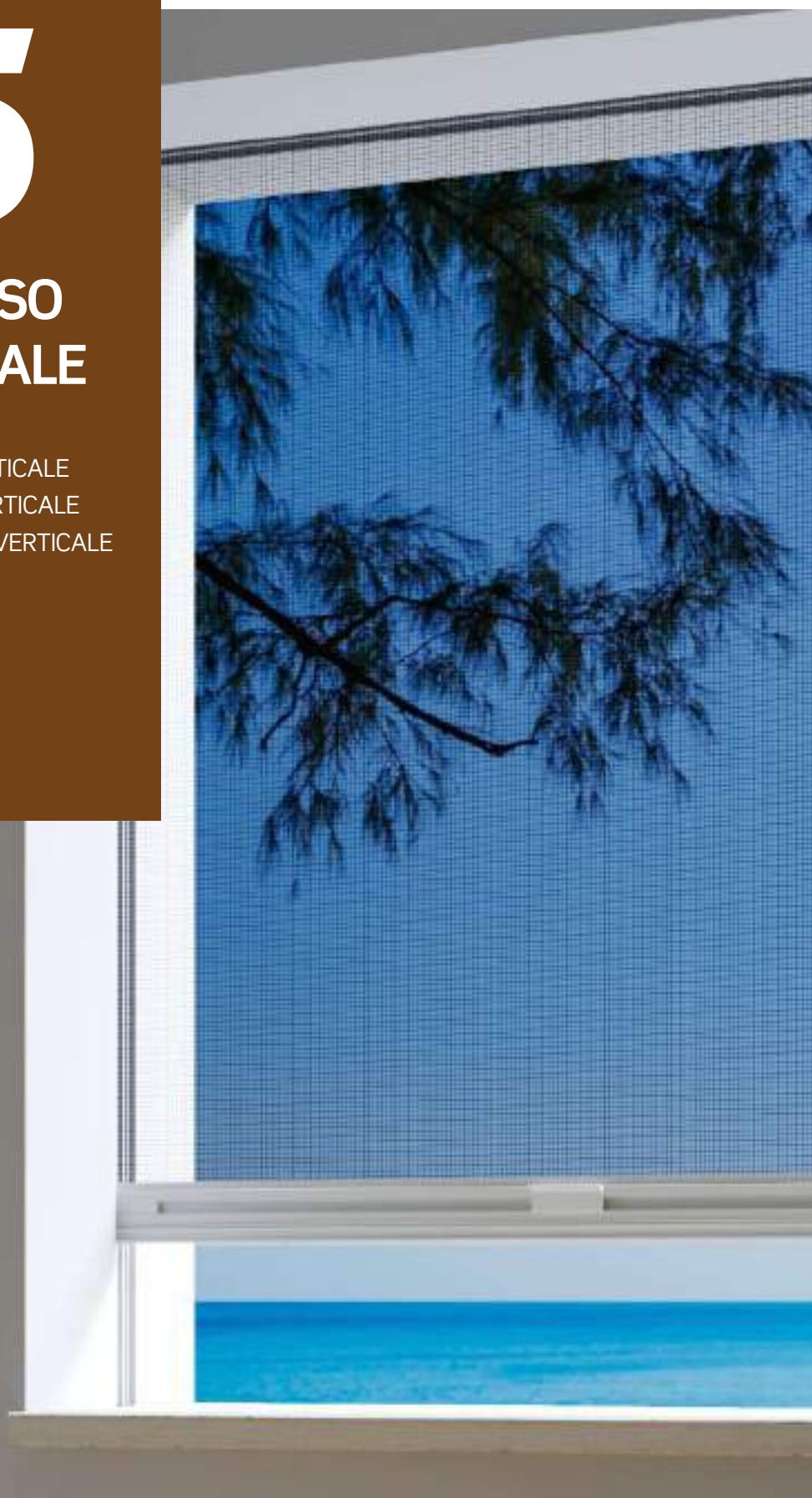

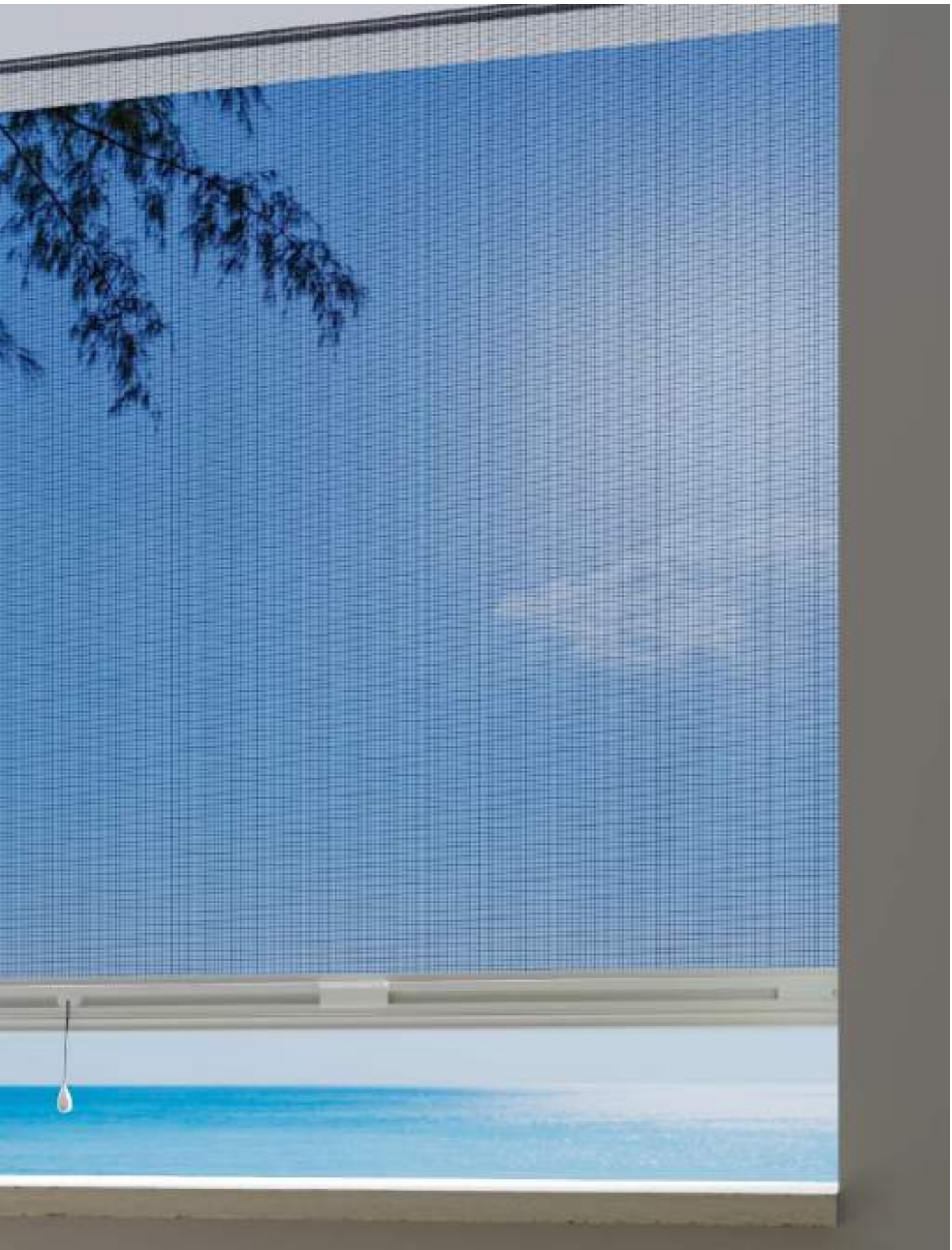

# CASPER VERTICALE

Zanzariera a scorrimento verticale e rete avvolgibile per installazione ad incasso



NEW CASPER TOP 50  
NEW CASPER 50  
CASPER ADVANCE  
NEW CASPER PLUS 50 CATENA

NEW CASPER 50 CATENA  
CASPER 45  
CASPER 2 VERTICALE  
CASPER 3 VERTICALE



Predisposizioni incasso con guida tapparella. Richiedi il Catalogo Predisposizioni.

**Scorrimento:** verticale

**Avvolgimento:** a molla, a catena

**Sistema di apertura:**

modello **New Casper Top** con sistema Push-Up (a pressione verso il basso)

altri modelli a scatto, con cricchetto o a catena (solo per Casper 50)

**Cassonetto:** squadrato da 45 o 50 mm

**Adatta per:** finestra

**Bottoncino:** sì

**Rete:** in fibra di vetro grigia di serie, viene fornita saldata e rivettata ai bordi. Può essere richiesta anche con rete Blackline, rete Fabrinet e a strisce.

Al posto della rete si può richiedere l'inserimento di teli oscuranti, filtranti e a strisce.

**I teli oscuranti e filtranti sono per uso interno e vengono forniti senza bottoncini, da richiedere in fase d'ordine come opzione.**

**Viene fornita:** su misura

**Note:** disponibile anche con guide 40x18 (Casper 2) e 35x50 (Casper 3), con predisposizione per listello in legno.

**Color Line:** accessori in vista a colore per il modello **New Casper Top**. Disponibili nelle tinte **bianco, avorio, grigio e nero**.

In abbinamento alle tinte **bianco, avorio o grigio** lo spazzolino sarà fornito di colore **grigio**. Per le **restanti tinte** e se non specificato, lo spazzolino sarà fornito di colore **nero**.

## NEW CASPER TOP 50 VERTICALE

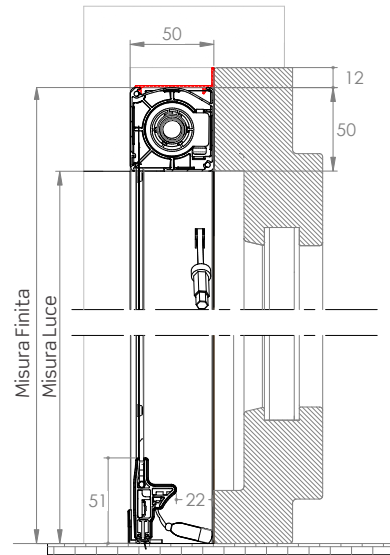
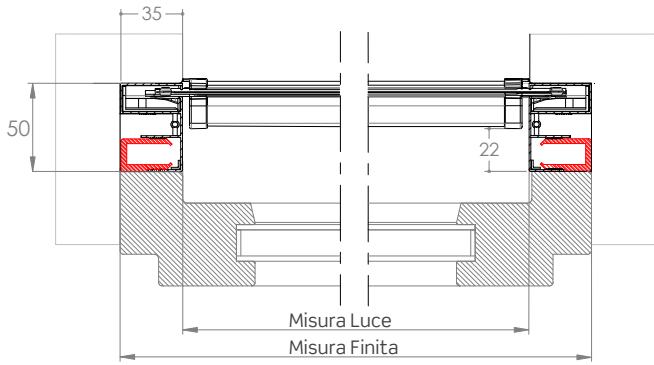

### FUNZIONI DI SERIE



#### Regolazione esterna del carico molla

La regolazione del tensionamento della molla interna viene effettuata agendo sull'apposito foro presente nella testata, servendosi del chiavino in dotazione.



#### Sistema Soft: rallentamento nell'avvolgimento

Il Sistema Soft ha la funzione di rallentare l'avvolgimento della rete nel cassonetto eliminando rumori fastidiosi.



#### Sistema PUSH UP

Sistema di apertura PUSH UP, a pressione verso il basso



## NEW CASPER 50 VERTICALE

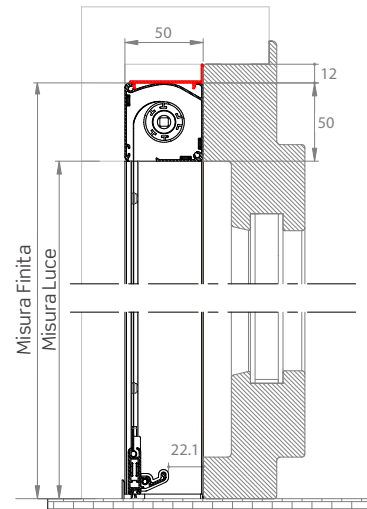
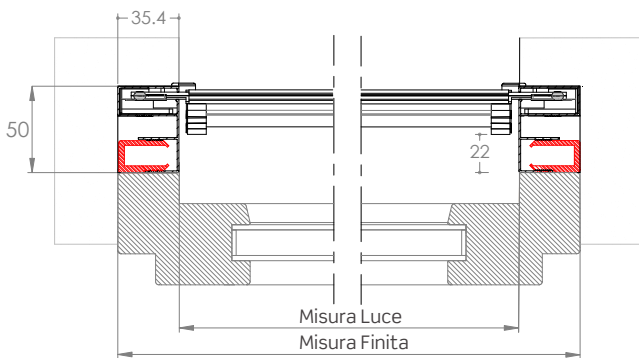

## CASPER ADVANCE

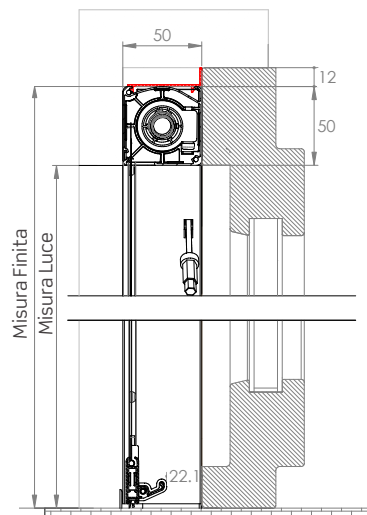
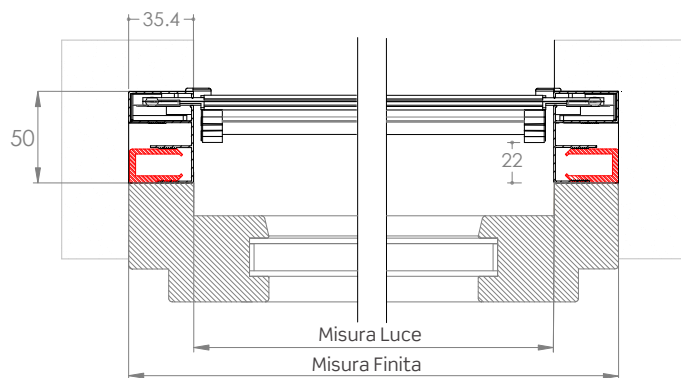

### FUNZIONI DI SERIE



#### Regolazione esterna del carico molla



#### Sistema Soft: rallentamento nell'avvolgimento

## NEW CASPER PLUS 50 A CATENA

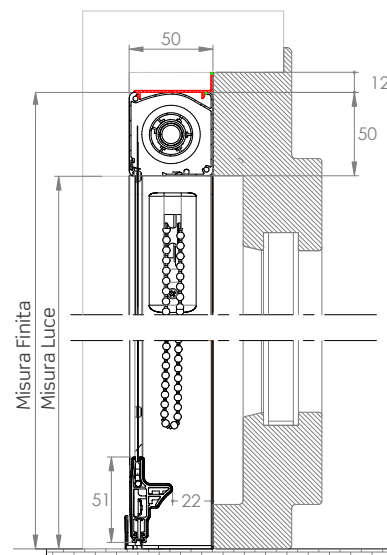
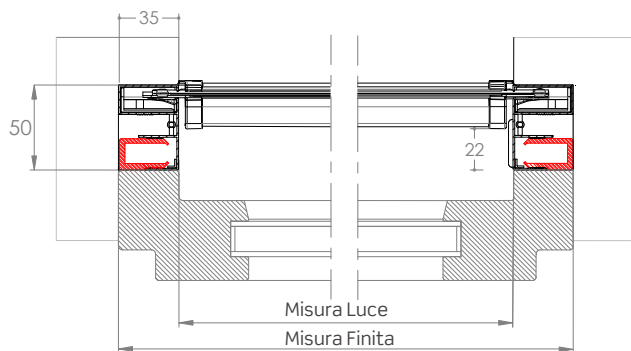

## NEW CASPER 50 A CATENA

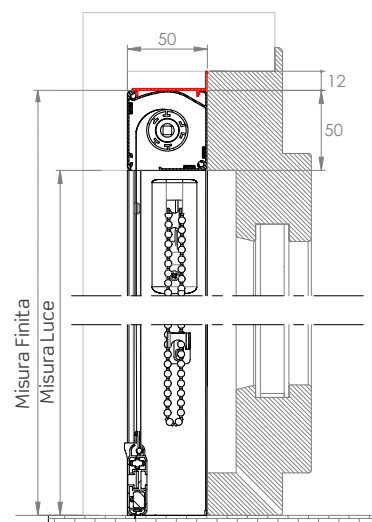
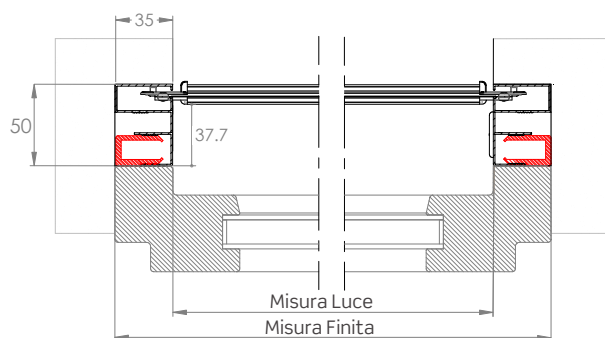

### TENDICATENA A MURO

I nostri prodotti, installati **sia internamente che esternamente**, vengono dotati di dispositivo tendicatena quindi conformi alle prescrizioni delle norme europee EN 13120 (punti 8.2 e 15 relativi alla protezione dallo strangolamento), EN 16433: 2014 e EN 16434:2014.

Esse infatti risultano conformi all'obbligo generale di sicurezza dei prodotti immessi sul mercato di cui alla direttiva 2001/95/CE del Parlamento europeo e del Consiglio.

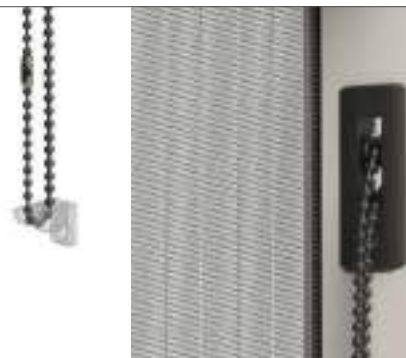

## CASPER 45

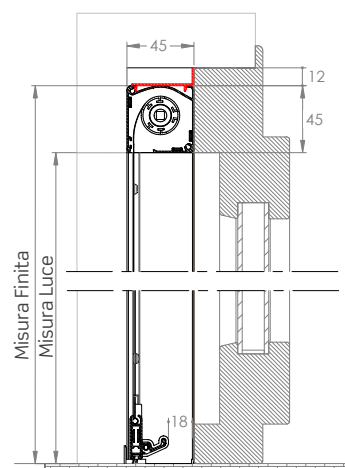
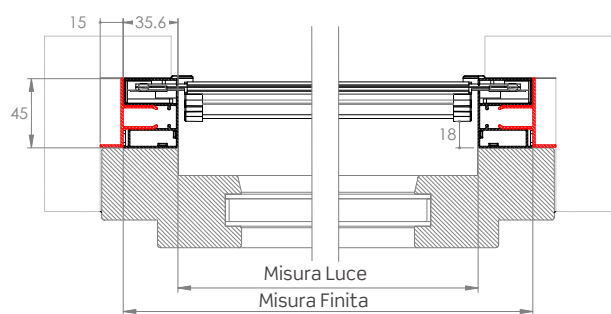

## CASPER 2 VERTICALE

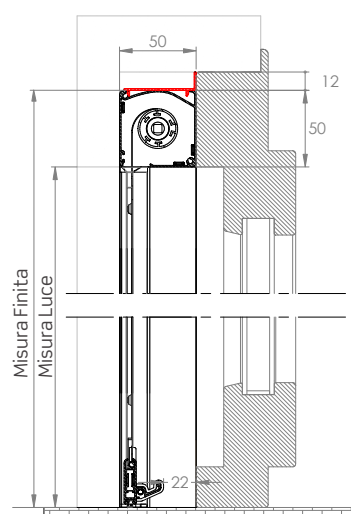
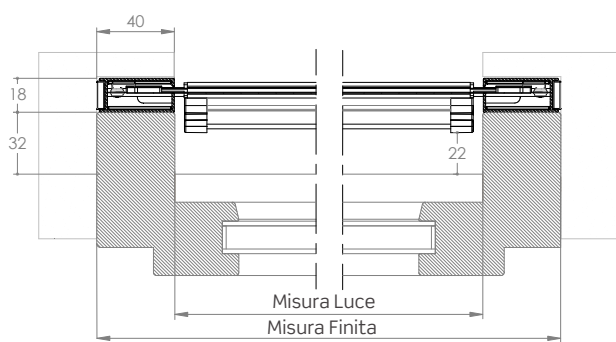

## CASPER 3 VERTICALE

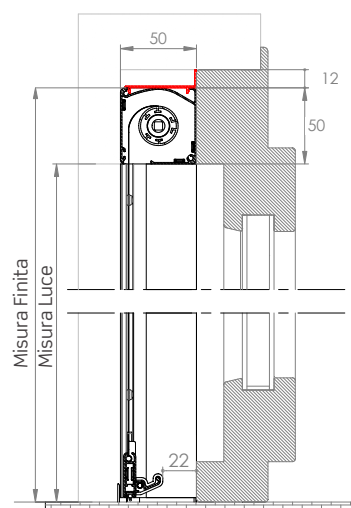
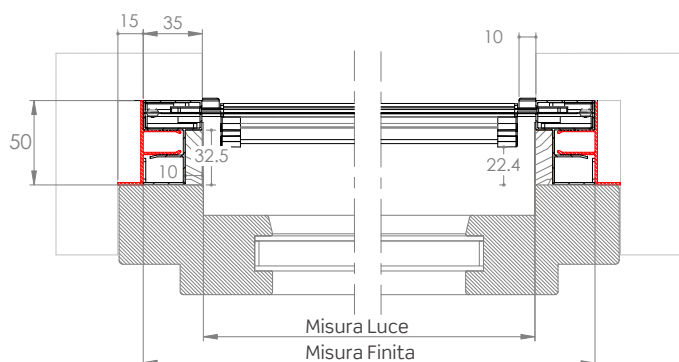

### FUNZIONI OPZIONALI



#### Regolazione esterna del carico molla

La regolazione del tensionamento della molla interna viene effettuata agendo sull'apposito foro presente nella testata, servendosi del chiavino in dotazione.



### ACCESSORI

#### Staffa di fissaggio

Staffa in plastica per il fissaggio laterale o frontale, di serie per i modelli New Casper Top, New Casper 50, New Casper 50 plus e New Casper 50 a catena.



CARATTERISTICHE TECNICHE E INFORMAZIONI PER L'ORDINE

Misure consigliate (mm)

Cassonetto 45	Larghezza (min/max)	Altezza (min/max)
Rete in fibra grigia (di serie)	500/1600	- /2300
Opzionale		
Rete Fabrinet	500/1600	-/1700
Rete Blackline	500/1600	- /2300
Con telo filtrante (Linescreen 3%)	500/1600	- /1200
Con telo oscurante (Tecnica Oscura)	500/1600	- /1600

Cassonetto 50	Larghezza (min/max)	Altezza (min/max)
Rete in fibra grigia (di serie)	500/1600	- /2300
Opzionale		
Rete Fabrinet	500/1600	-/1800
Rete Blackline	500/1600	- /2300
Con telo filtrante (Linescreen 3%)	500/1600	- /1500
Con telo oscurante (Tecnica Oscura)	500/1600	- /1800

I teli oscuranti e filtranti sono per uso interno, consultare la mazzetta teli e reti per la scelta del tessuto.

Come ordinare

Formulare l'ordine **indicando sempre la tipologia di misura e dimensioni del cassonetto**:

- **misura LUCE**, la zanzariera verrà fornita con le seguenti misure maggiorate:
  - larghezza + 70 mm; (solo per la **CASPER 2** larghezza + 80 mm);
  - altezza + 45 mm per versione con cassonetto da 45 mm;
  - altezza + 50 mm per versione con cassonetto da 50 mm.
- **misura FINITA**, (da specificare), la zanzariera verrà fornita con le stesse misure ordinate (max ingombro).

Ove non diversamente richiesto, sarà utilizzato il cassonetto da 50 mm.

Nella determinazione delle misure in tabella non viene preso in considerazione lo spessore in mm delle staffe di fissaggio.

**Il Sistema Soft può essere richiesto solo quando la larghezza del cassonetto è superiore ai 60 cm.**

Per necessità di prodotti dalle dimensioni prossime ai limiti consigliati, si prega di contattare l'azienda prima di sottoporre un ordine.

Tinte disponibili

Per le tinte evidenziate in **rosso** sono disponibili gli accessori a colore in abbinamento.

**RAL**

9010	1013	8017	TESTA DI MORO 9900	ARGENTO VERNICIATO

**BRONZO VERNICIATO**   **BRONZO SCURO VERNICIATO**   **9006 OPACO**

**SOFT**

9001 SOFT	8014 SOFT	8017 SOFT	BIANCO SOFT	1013 SOFT

9016 SOFT  

7035 SOFT

**RAFFAELLO**

GRIGIO RAFFAELLO	VERDE RAFFAELLO	MARRONE RAFFAELLO	TESTA DI MORO MV

**LEGNO**

NOCE EFFECTA	NOCE 100	NOCE 100 R	RENOLIT CHIARO	RENOLIT SCURO

PINO 1  

CILIEGIO CON FIAMMA  

CILIEGIO CON FIAMMA R  

RENOLIT BIANCO

**COLOR LINE**

Per le tinte 9010, 9016 Soft, Bianco Soft e Renolit Bianco gli accessori in abbinamento saranno di colore bianco.

Per le tinte 1013, 1013 Soft e 9001 Soft gli accessori in abbinamento saranno di colore avorio.

**N.B.:** gli accessori a colore sono disponibili solo per il modello **New Casper Top**.

Per le tinte 7001 Soft, 7035 Soft, 9006 opaco e Argento Verniciato gli accessori in abbinamento saranno di colore grigio.

Per tutte le restanti tinte e i fuori gamma gli accessori in abbinamento saranno di colore nero.

Accessori

SE= DI SERIE / OP= OPZIONALE

MODELLO	rete GRIGIA	FABRINET	BLACKLINE	BETTER VUE	SUNOX	Sistema SOFT	CLIPS	PROTEZIONE FRONTALE	+	CLIP
NEW CASPER TOP 50	SE	OP	OP	OP	OP	SE	SE	OP	SE	OP
NEW CASPER PLUS 50 CATENA	SE	OP	OP	OP	OP	-	SE	OP	-	OP
NEW CASPER 50	SE	OP	OP	OP	OP	OP	SE	OP	OP	OP
CASPER ADVANCE	SE	OP	OP	OP	OP	SE	SE	OP	SE	OP
NEW CASPER 50 CATENA	SE	OP	OP	OP	OP	-	SE	OP	-	OP
CASPER 45	SE	OP	OP	OP	OP	OP	SE	OP	-	OP
CASPER 2	SE	OP	OP	OP	OP	OP	OP	OP	-	-
CASPER 3	SE	OP	OP	OP	OP	OP	SE	OP	-	-

# COMODA VERTICALE

Zanzariera a scorrimento verticale ed a rete avvolgibile senza bottoncini per installazione ad incasso



Predisposizioni incasso con guida tapparella. Richiedi il Catalogo Predisposizioni.

**COMODA 50 VERTICALE**  
**COMODA SMART**  
**COMODA IN BARRE**

**Scorrimento:** verticale

**Avvolgimento:** a molla

**Sistema di apertura:** a molla/ Push-Up (versione SMART)

**Cassonetto:** squadrato da 50 mm

**Adatta per:** finestra

**Bottoncino:** no

**Rete:** in fibra di vetro grigia di serie. Può essere richiesta anche con rete Blackline, rete Fabrinet e a strisce. Al posto della rete si può richiedere l'inserimento di teli oscuranti, filtranti. **I teli oscuranti e filtranti sono per uso interno.**

**Viene fornita:** su misura

## COMODA VERTICALE

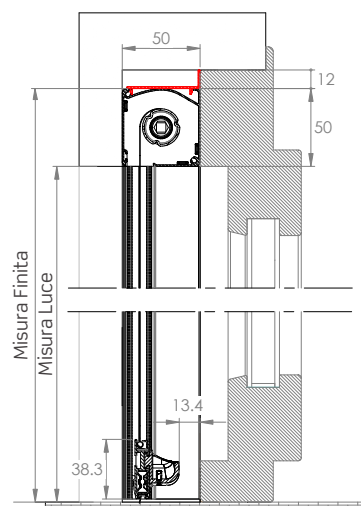
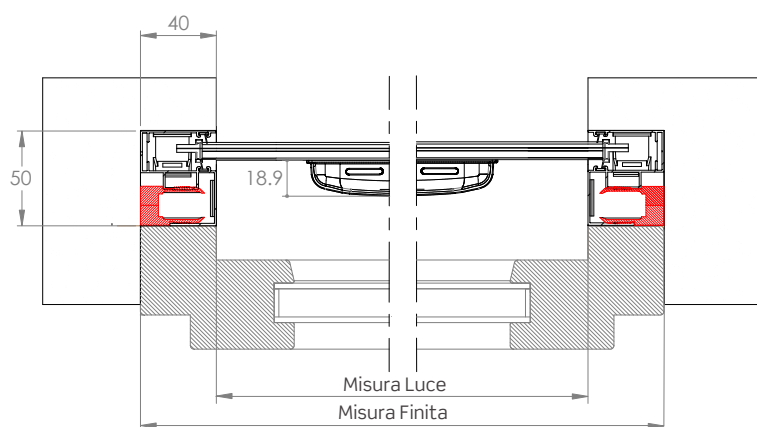

## COMODA SMART - STANDARD

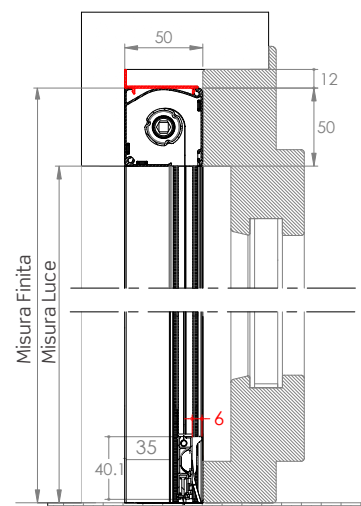
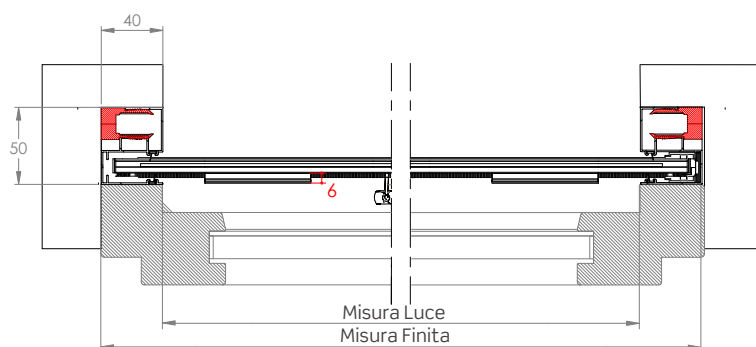

- Piedini regolabili in altezza (si possono fissare a piacere);
- Spazzolino presente nella parte inferiore e nella parte interna della barra maniglia;
- Sistema di apertura "Push-Up", a pressione verso il basso.

## COMODA SMART - REVERSE (A RICHIESTA)

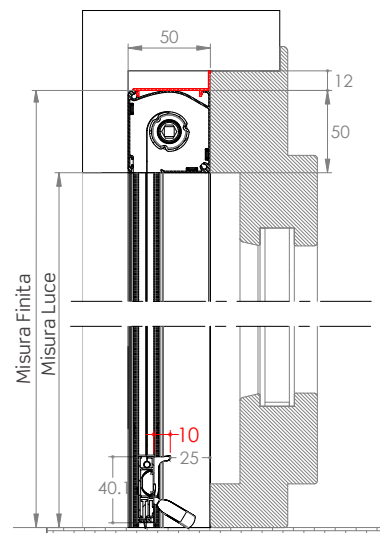
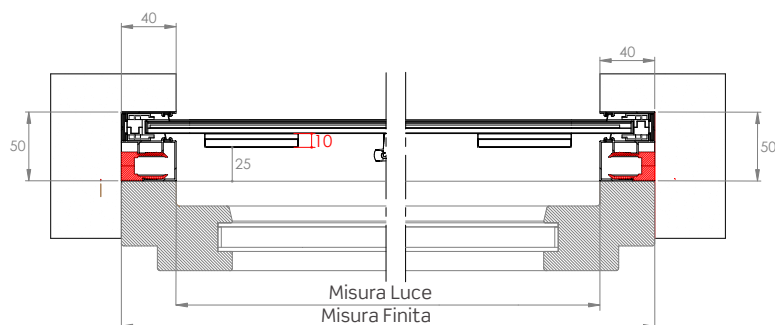

- Piedini regolabili in altezza (si possono fissare a piacere);
- Spazzolino presente solo nella parte inferiore della barra maniglia;
- Sistema di apertura "Push-Up", a pressione verso il basso.

**FUNZIONI DI SERIE COMODA SMART**

**Barra maniglia con profilo portaspazzolino telescopico**

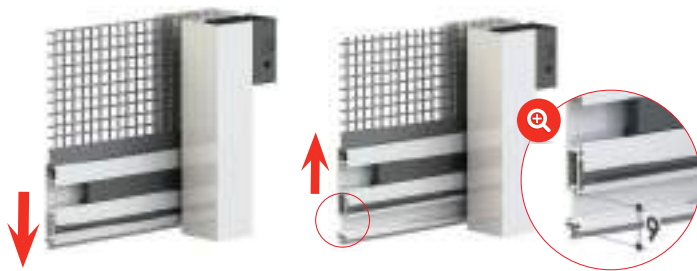

**Piedini regolabili in altezza**



**CARATTERISTICHE TECNICHE E INFORMAZIONI PER L'ORDINE**

**Misure consigliate (mm)**

Di serie

Tipologia reti e teli	Larghezza (min/max)	Altezza (min/max)
Rete in fibra grigia	500/1600	- /2500

Opzionale

Tipologia reti e teli	Larghezza (min/max)	Altezza (min/max)
Rete Fabrinet	500/1600	-/1800
Rete Blackline	500/1600	- /2500
Con telo filtrante (Linescreen 3%)	500/1600	- /1500
Con telo oscurante (Tecnic Oscura)	500/1600	- /1800

**Come ordinare**

Formulare l'ordine **indicando sempre la tipologia di misura:**

- **misura LUCE**, la zanzariera verrà fornita con misure maggiorate, larghezza +80 mm, altezza +50 mm.
- **misura FINITA** (da specificare), la zanzariera verrà fornita con le stesse misure ordinate (max ingombro).

Nella determinazione delle misure in tabella non viene preso in considerazione lo spessore in mm delle staffe di fissaggio.

**Il Sistema Soft può essere richiesto solo quando la larghezza del cassonetto è superiore ai 60 cm.**

**Per la versione SMART, se non diversamente specificato, l'orientamento della barramaniglia sarà standard.**

Per necessità di prodotti dalle dimensioni prossime ai limiti consigliati, si prega di contattare l'azienda prima di sottoporre un ordine.

**Tinte disponibili**

**RAL**

9010	1013	8017	TESTA DI MORO 9900	ARGENTO VERNICIATO
		9006 OPACO		
BRONZO VERNICIATO	BRONZO SCURO VERNICIATO			

**SOFT**

9001 SOFT	8014 SOFT	8017 SOFT	BIANCO SOFT	1013 SOFT
9016 SOFT				

**RAFFAELLO**

GRIGIO RAFFAELLO	VERDE RAFFAELLO	MARRONE RAFFAELLO	TESTA DI MORO MV

**LEGNO**

NOCE EFFECTA	NOCE 100	NOCE 100 R	RENOLIT CHIARO	RENOLIT SCURO
PINO 1	CILIEGIO CON FIAMMA	CILIEGIO CON FIAMMA R	RENOLIT BIANCO	

**Accessori**

SE= DI SERIE / OP= OPZIONALE

MODELLO	rete GRIGIA	FABRINET	BLACKLINE	BETTER VUE	SUNOX	Sistema SOFT	CLIPS	APPLICAZIONE FRONTALE	
COMODA VERTICALE	SE	OP	OP	OP	OP	OP	SE	OP	OP
COMODA SMART	SE	OP	OP	OP	OP	OP	SE	OP	OP

# WIND INCAS 42 VERTICALE

Zanzariera per l'installazione ad incasso a scorrimento verticale, con rete avvolgibile senza bottoncini

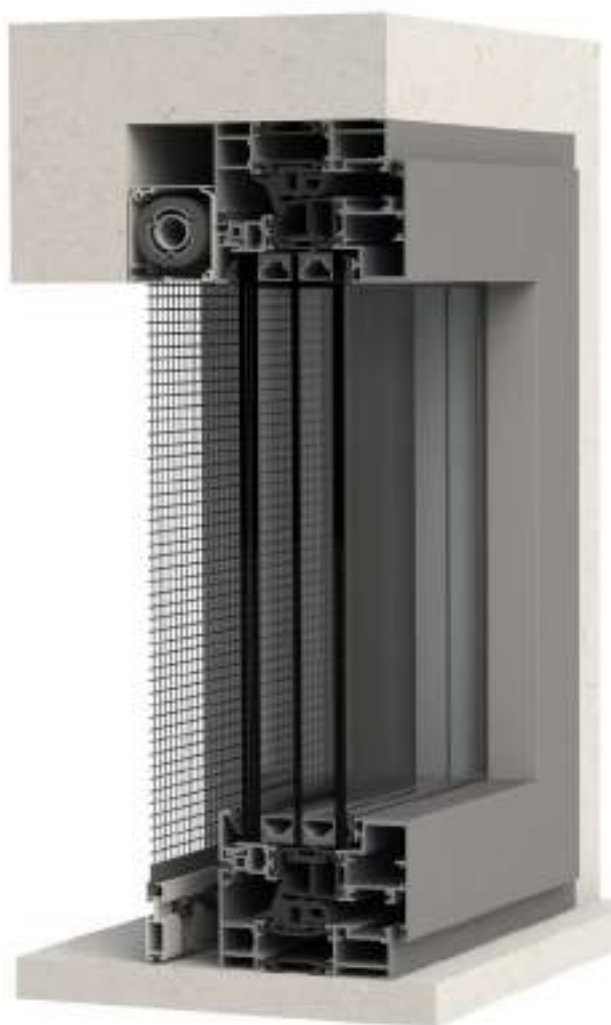
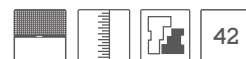

## WIND 42 INCAS VERTICALE WIND 42 INCAS SMART

**Scorrimento:** verticale

**Avvolgimento:** a molla oppure Push-Up a pressione verso il basso (solo Wind Smart)

**Sistema di apertura:** a molla

**Cassonetto:** squadrato da 42 mm

**Adatta per:** finestra

**Bottoncino:** no

**Rete:** in fibra di vetro grigia di serie. Può essere richiesta anche con rete Blackline, rete Fabrinet e a strisce. Al posto della rete si può richiedere l'inserimento di teli oscuranti, filtranti. **I teli oscuranti e filtranti sono per uso interno.**

**Viene fornita:** su misura

**Note:** vengono fornite delle clips metalliche - da fissare alle pareti del vano - che consentono un veloce aggancio delle guide.

### WIND INCAS 42 VERTICALE

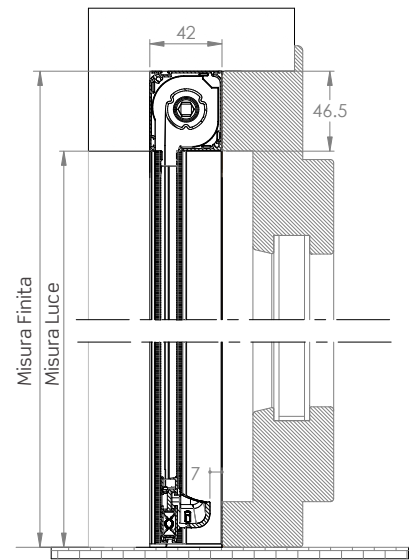
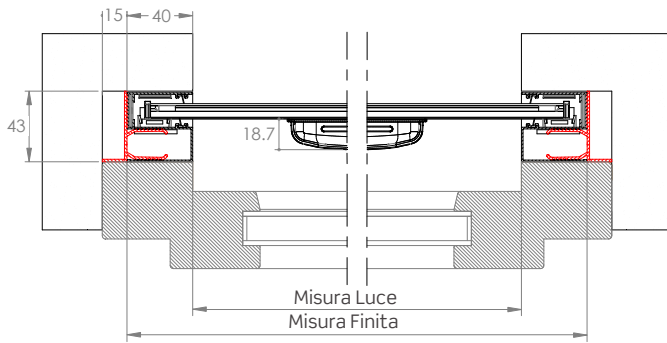

### WIND INCAS 42 SMART- STANDARD

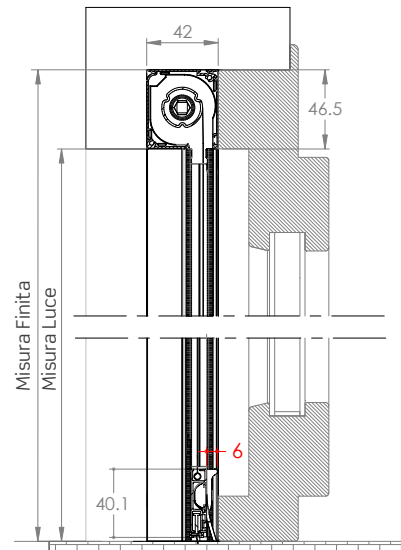
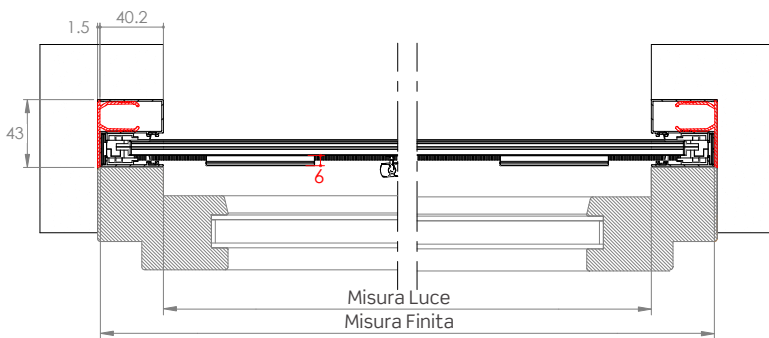

### WIND INCAS 42 SMART- REVERSE (A RICHIESTA)

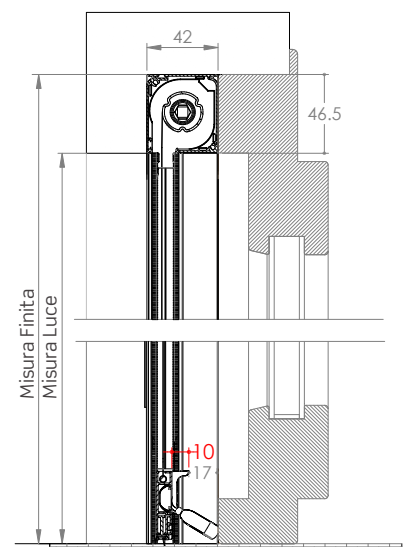
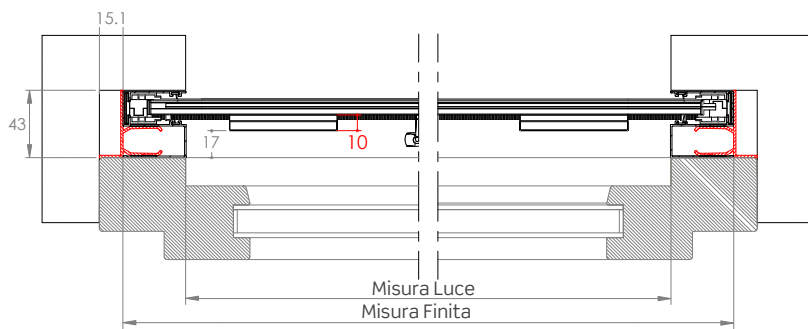

FUNZIONI DI SERIE WIND SMART

Barra maniglia con profilo portaspazzolino telescopico

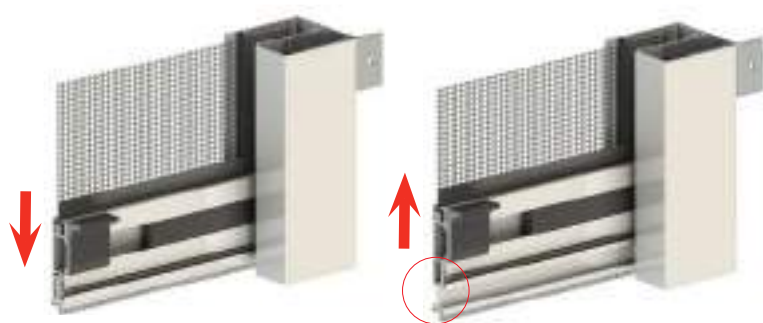

Piedini regolabili in altezza



CARATTERISTICHE TECNICHE E INFORMAZIONI PER L'ORDINE

Misure consigliate (mm)

Di serie

Tipologia reti e teli	Larghezza (min/max)	Altezza (min/max)
Rete in fibra grigia	500/1600	- /2400

Opzionale

Tipologia reti e teli	Larghezza (min/max)	Altezza (min/max)
Rete Fabrinet	500/1600	- /1700
Rete Blackline	500/1600	- /2400
Con telo filtrante (Linescreen 3%)	500/1600	- /1200
Con telo oscurante (Tecnic Oscura)	500/1600	- /1500

Come ordinare

Formulare l'ordine **indicando sempre la tipologia di misura:**

- **misura LUCE**, la zanzariera verrà fornita con misure maggiorate L+80 mm/H+46 mm
- **misura FINITA**, la zanzariera verrà fornita con le stesse misure ordinate (max ingombro).

Nella determinazione delle misure in tabella non viene preso in considerazione lo spessore in mm delle staffe di fissaggio.

**Il Sistema Soft può essere richiesto solo quando la larghezza del cassonetto è superiore ai 60 cm.**

**Per la versione SMART, se non diversamente specificato, l'orientamento della barramaniglia sarà standard.**

Per necessità di prodotti dalle dimensioni prossime ai limiti consigliati, si prega di contattare l'azienda prima di sottoporre un ordine.

Tinte disponibili

RAL

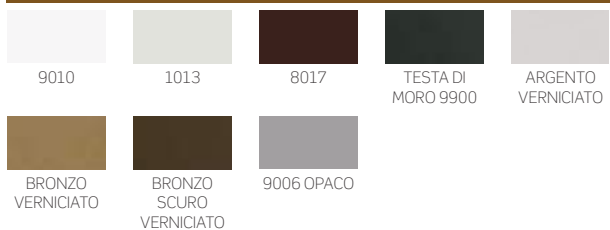

SOFT

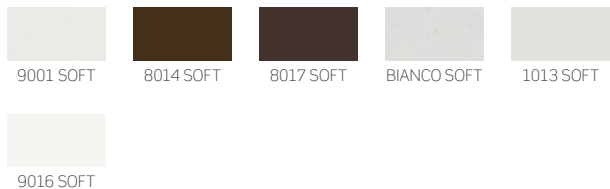

RAFFAELLO



LEGNO



Accessori

SE= DI SERIE / OP= OPZIONALE

MODELLO	rete GRIGIA	FABRINET	BLACKLINE	BETTER VUE	SUNOX	Sistema SOFT	CLIPS	APPLICAZIONE FRONTALE
WIND INCAS 42	SE	OP	OP	OP	OP	OP	SE	OP
WIND INCAS 42 SMART	SE	OP	OP	OP	OP	OP	SE	OP

# WIND INCAS 45 VERTICALE

Zanzariera verticale a rete avvolgibile, senza bottoncini, con azionamento a molla



Predisposizioni incasso con guida tapparella.  
Richiedi il Catalogo Predisposizioni.

## WIND INCAS 45 VERTICALE WIND INCAS 45 SMART

**Scorrimento:** verticale

**Avvolgimento:** a molla

**Sistema di apertura:** a molla, **PUSH UP** solo versione Smart

**Cassonetto:** squadrato da 45 mm

**Adatta per:** finestra

**Bottoncino:** no

**Rete:** in fibra di vetro grigia di serie. Può essere richiesta anche con rete Blackline, rete Fabrinet e a strisce. In alternativa alla rete si può richiedere l'inserimento di teli oscuranti, filtranti. I teli oscuranti e filtranti sono per uso interno.

**Viene fornita:** su misura

## WIND INCAS 45 VERTICALE

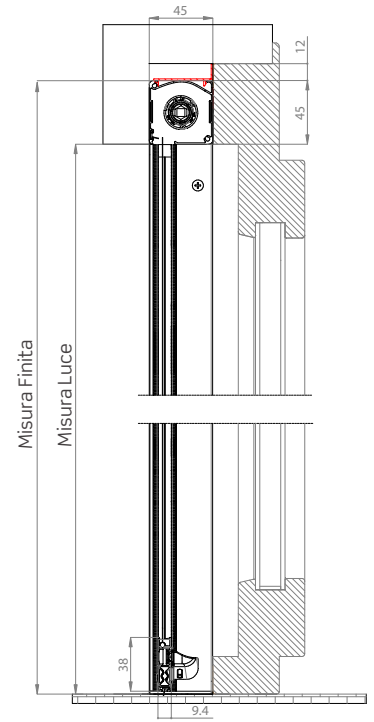
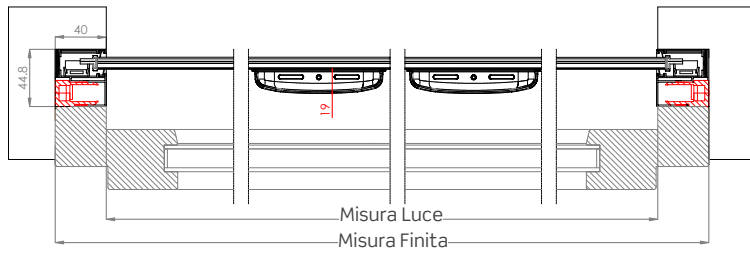

## WIND INCAS 45 SMART - STANDARD

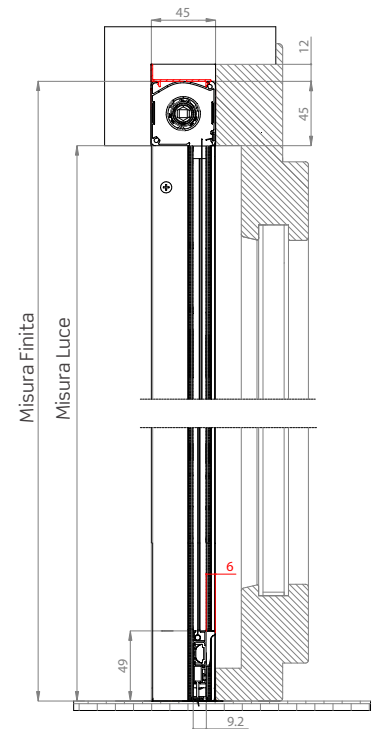
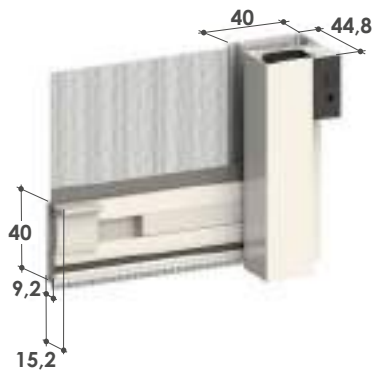
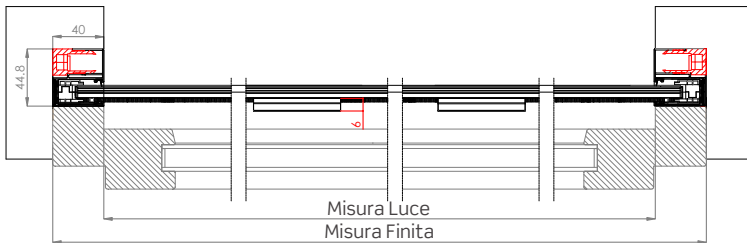

## WIND INCAS 45 SMART - REVERSE

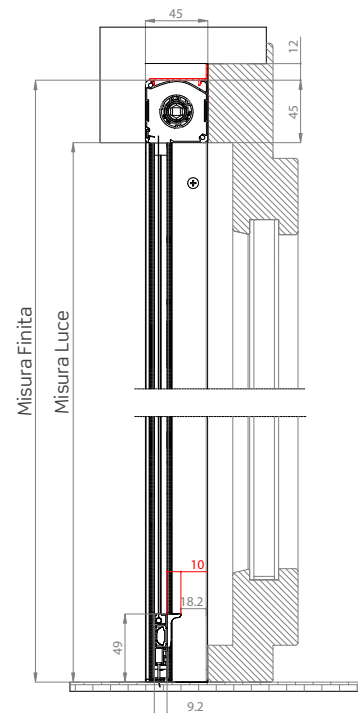
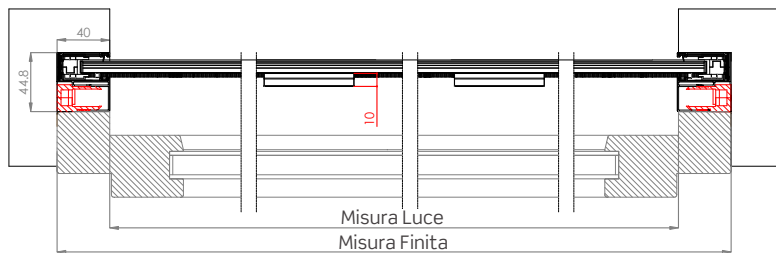

### FUNZIONI DI SERIE WIND SMART

Barra maniglia con profilo portaspazzolino telescopico

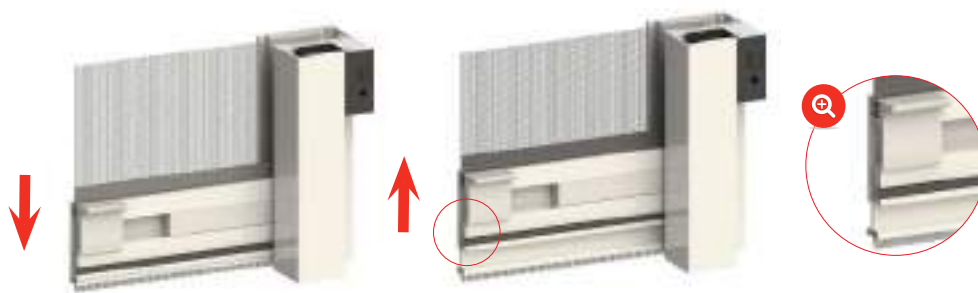

Piedini regolabili in altezza



### OPZIONALE



**Sistema Soft: rallentamento nell'avvolgimento**

Il **Sistema Soft** ha la funzione di rallentare l'avvolgimento della rete nel cassonetto eliminando rumori fastidiosi.



**Regolazione esterna del carico molla**

È possibile intervenire nella regolazione del caricamento molla interna, agendo sull'apposito foro presente nella testata e servendosi del chiavino in dotazione.



CARATTERISTICHE TECNICHE E INFORMAZIONI PER L'ORDINE

Misure consigliate (mm)

Di serie

Tipologia reti e teli	Larghezza (min/max)	Altezza (min/max)
Rete in fibra grigia	500/1600	- /2400

Opzionale

Tipologia reti e teli	Larghezza (min/max)	Altezza (min/max)
Rete Fabrinet	500/1600	-/1700
Rete Blackline	500/1600	-/2400
Con telo filtrante (Linescreen 3%)	500/1600	-/1200
Con telo oscurante (Tecnic Oscura)	500/1600	-/1600

Per necessità di prodotti dalle dimensioni prossime ai limiti consigliati, si prega di contattare l'azienda prima di sottoporre un ordine.

Tinte disponibili

**RAL**

9010	1013	8017	TESTA DI MORO 9900	ARGENTO VERNICIATO

BRONZO VERNICIATO	BRONZO SCURO VERNICIATO	9006 OPACO

**SOFT**

9001 SOFT	8014 SOFT	8017 SOFT	BIANCO SOFT	1013 SOFT

9016 SOFT

**RAFFAELLO**

GRIGIO RAFFAELLO	TESTA DI MORO MV

**LEGNO**

NOCE EFFECTA	NOCE 100	NOCE 100 R	RENOLIT CHIARO	RENOLIT SCURO

PINO 1	CILIEGIO CON FIAMMA	CILIEGIO CON FIAMMA R	RENOLIT BIANCO

Come ordinare

Formulare l'ordine **indicando sempre la tipologia di misura:**

- **misura LUCE**, la zanzariera verrà fornita con misure maggiorate, larghezza +80 mm, altezza +45 mm.
- **misura FINITA** (da specificare), la zanzariera verrà fornita con le stesse misure ordinate (max ingombro).

Nella determinazione delle misure in tabella non viene preso in considerazione lo spessore in mm delle staffe di fissaggio.

**Il Sistema Soft può essere richiesto solo quando la larghezza del cassonetto è superiore ai 60 cm.**

**Per la versione SMART, se non diversamente specificato, l'orientamento della barramaniglia sarà standard.**

Accessori

SE= DI SERIE / OP= OPZIONALE

MODELLO	rete GRIGIA	FABRINET	BLACKLINE	SUNOX	BETTER VUE	Sistema SOFT	CLIPS	APPLICAZIONE FRONTALE	OPZIONE	OPZIONE
WIND 45 INCAS	SE	OP	OP	OP	OP	OP	SE	OP	OP	OP
WIND 45 INCAS SMART	SE	OP	OP	OP	OP	OP	SE	OP	OP	OP



# 6

## INCASSO LATERALE

- 178** CASPER LATERALE
- 183** CLARA INCAS
- 188** COMODA LATERALE
- 191** WIND INCAS LATERALE
- 194** WIND INCAS 45 LATERALE
- 197** PHANTOM TOP INCAS
- 200** SNAKE TOP INCAS
- 203** LINDAPLUS INCAS
- 210** SOFFY INCAS
- 213** MINIMA INCAS





# CASPER LATERALE

Zanzariera a scorrimento laterale con rete avvolgibile per installazione ad incasso

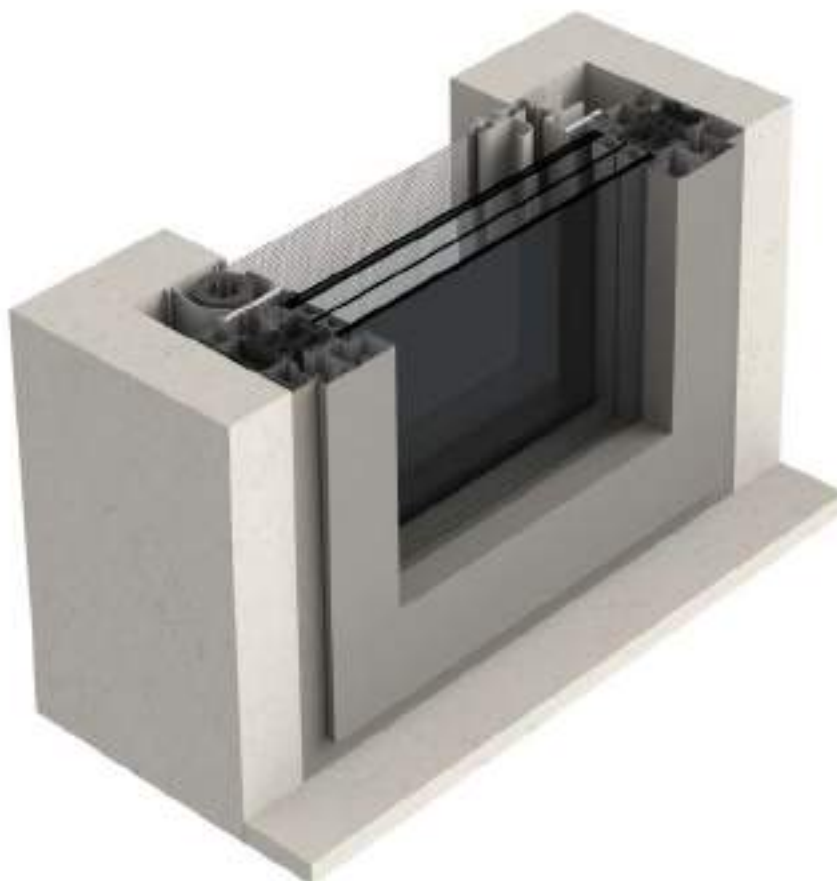

**CASPER 50 TOP LATERALE/ DOPPIA**  
**NEW CASPER 50 LAT./ DOPPIA**  
**CASPER 45 LAT. / LAT. DOPPIA**



Predisposizioni incasso con guida tapparella. Richiedi il Catalogo Predisposizioni.

**Scorrimento:** laterale

**Avvolgimento:** a molla

**Sistema di apertura:**

Casper **Top** con Dual Hook (opzionalmente a magnete), altri modelli, a magnete o con gancio (opzionale solo per versioni con doppio cassonetto)

**Cassonetto:** squadrato da 45 o 50 mm

**Adatta per:** portafinestra

**Bottoncino:** si

**Reti:** in fibra di vetro grigia di serie, viene fornita saldata e rivettata ai bordi. Può essere richiesta anche con rete Blackline, rete Fabrinet e a strisce. Al posto della rete si può richiedere

l'inserimento di teli filtranti o oscuranti.

**I teli oscuranti e filtranti sono per uso interno e vengono forniti senza bottoncini, da richiedere in fase d'ordine come opzione**

**Viene fornita:** su misura

**Note:** disponibile anche con guide 40x18 (Casper 2) e 35x50 (Casper 3), con predisposizione per listello in legno

**Opzioni:** maniglietta pieghevole (quando è chiusa ha una sporgenza di 11 mm circa)

**Color Line:** accessori in vista a colore per il modello **Casper 50 Top lat.** Disponibili nelle tinte **bianco, avorio, grigio e nero.**

In abbinamento alle tinte **bianco, avorio o grigio** lo spazzolino sarà fornito di colore **grigio**. Per le **restanti tinte** e se non specificato, lo spazzolino sarà fornito di colore **nero.**

### CASPER 50 TOP LATERALE

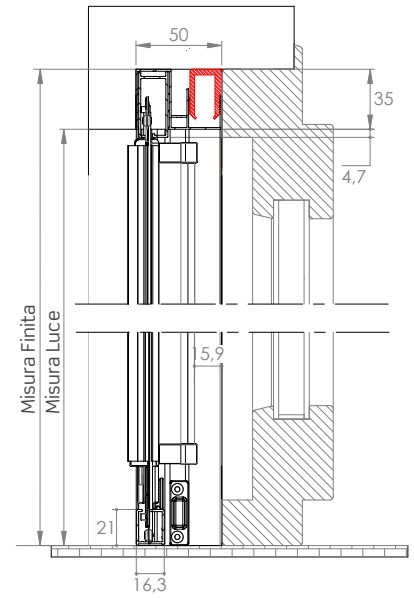
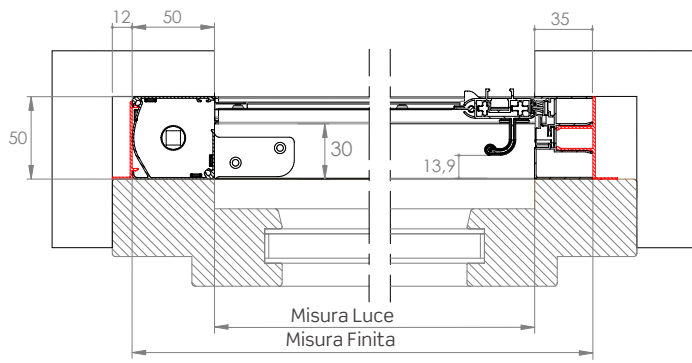

### CASPER 50 TOP LATERALE DOPPIA

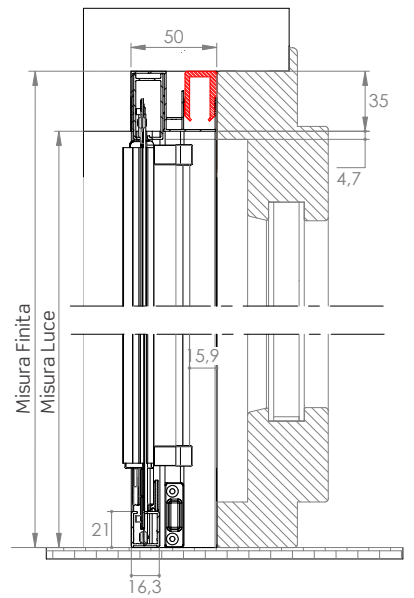
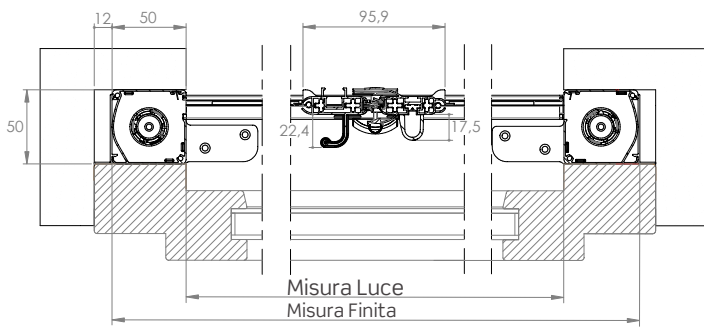

### NEW CASPER 50 LATERALE

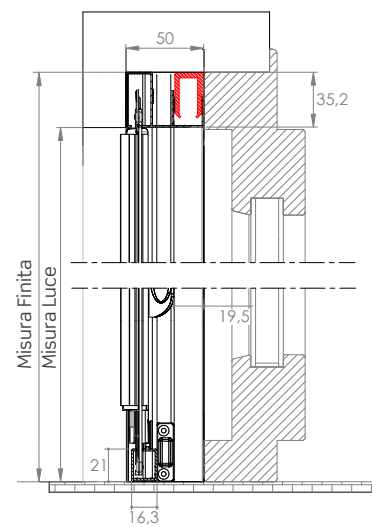
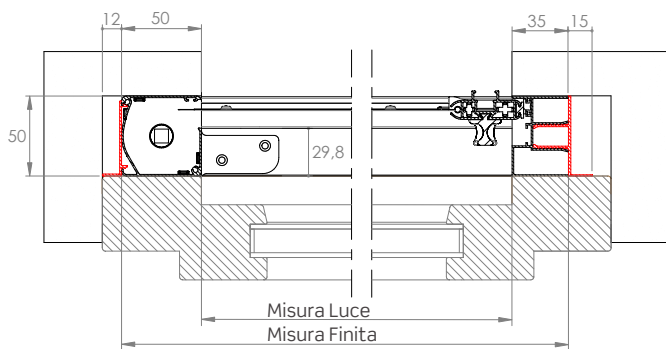

### NEW CASPER 50 LATERALE DOPPIA

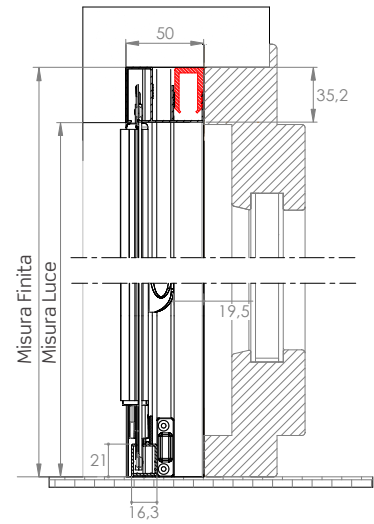
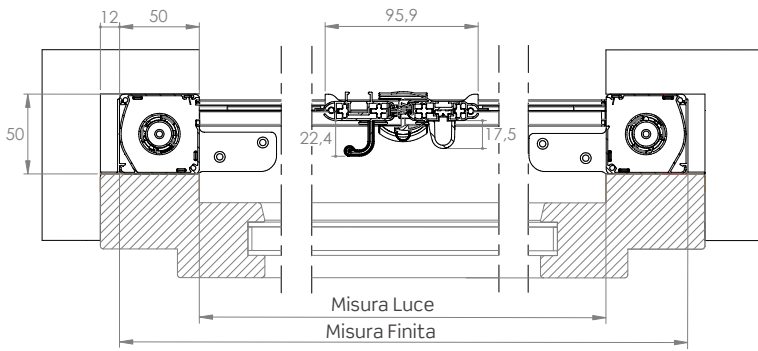

### CASPER 45 LATERALE

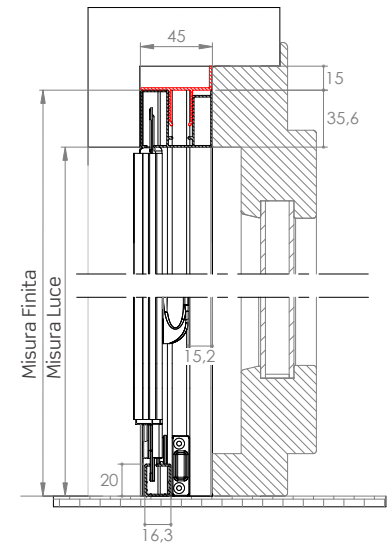
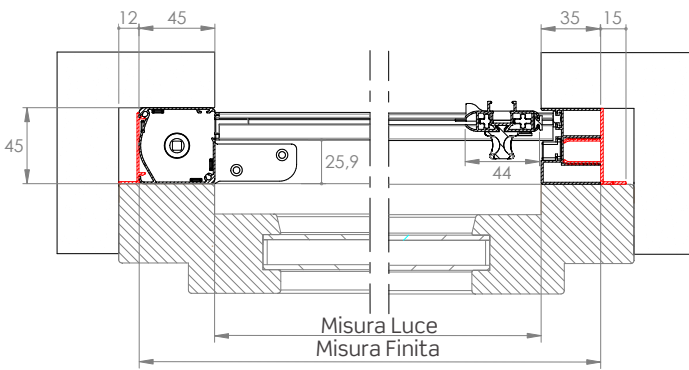

### CASPER 45 LATERALE DOPPIA

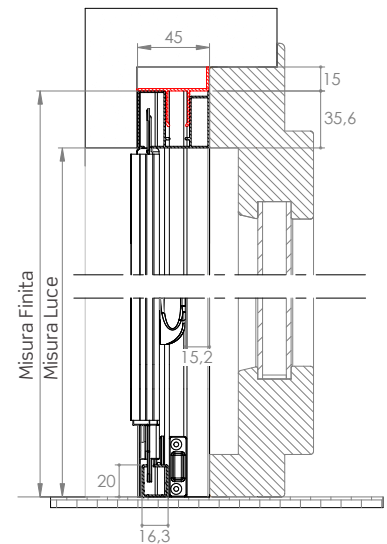
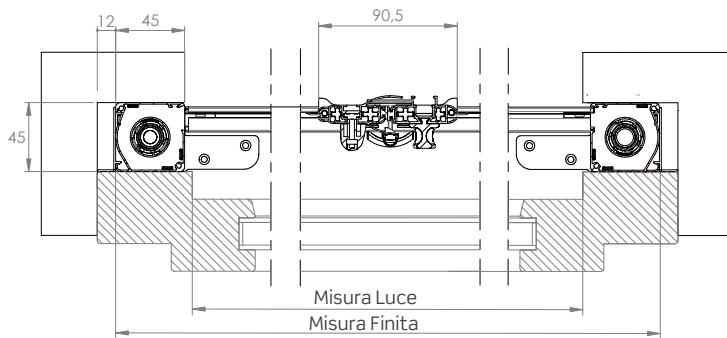

**FUNZIONI DI SERIE**



Color Line

Sono disponibili gli accessori in vista a colore **bianco, avorio, grigio e nero.**



**Sistema Soft: rallentamento nell'avvolgimento**

Il Sistema Soft ha la funzione di rallentare l'avvolgimento della rete nel cassonetto eliminando rumori fastidiosi.



Barramaniglia

Barramaniglia ZAB03L con aletta.



**New Dual Hook: chiusura rinforzata con doppio gancio**

Sistema di chiusura con due ganci applicati sulla barra maniglia ed i relativi riscontri montati sul profilo d'aggancio laterale, per garantire una maggiore aderenza tra barra maniglia e profilo laterale quando l'anta è chiusa.

**DI SERIE SOLO NELLE VERSIONI TOP**



**Regolazione esterna del carico molla**

È possibile intervenire nella regolazione del caricamento molla interna, agendo sull'apposito foro presente nella testata e servendosi del chiavino in dotazione.



**CARATTERISTICHE TECNICHE E INFORMAZIONI PER L'ORDINE**

**Misure consigliate (mm)**

Rete in fibra grigia (di serie)

Cassonetto	Larghezza (min/max)	Altezza (min/max)
45	-/1500	1500 /2500
50	-/1500	1500/2500
45 DOPPIA	1200/3000	1500/2500
50 DOPPIA	1200/3000	1500/2500

Rete Fabrinet (opzionale)

Cassonetto	Larghezza (min/max)	Altezza (min/max)
45	-/1200	1500 /2500
50	-/1300	1500 /2500
45 DOPPIA	1200/2400	1500/2500
50 DOPPIA	1200/2600	1500/2500

Rete Blackline (opzionale)

Cassonetto	Larghezza (min/max)	Altezza (min/max)
45	-/1500	1500 /2500
50	-/1500	1500 /2500
45 DOPPIA	1200/3000	1500/2500
50 DOPPIA	1200/3000	1500/2500

**Come ordinare**

Formulare l'ordine **indicando sempre la tipologia di misura e dimensioni del cassonetto:**

- **misura LUCE**, la zanzariera verrà fornita con misure maggiorate:
  - larghezza + 80 mm per versione con cassonetto da 45 mm;
  - larghezza + 85 mm per versione con cassonetto da 50 mm;
  - altezza + 35 mm (per entrambe le tipologie di cassonetto).
- **misura FINITA** (da specificare), la zanzariera verrà fornita con le stesse misure ordinate (max ingombro).

Ove non specificato diversamente, il cassonetto è da 50 mm e viene predisposto per l'installazione a sinistra (vista interna). Per la versione doppio cassonetto, ove non specificato diversamente, l'apertura è centrale e l'anta semifissa viene predisposta a sinistra (vista interna).

Nella determinazione delle misure in tabella non viene preso in considerazione lo spessore in mm delle staffe di fissaggio.

**Il Sistema Soft può essere richiesto solo quando la larghezza del cassonetto è superiore ai 60 cm.**

Per necessità di prodotti dalle dimensioni prossime ai limiti consigliati, si prega di contattare l'azienda prima di sottoporre un ordine.

**Accessori**

SE= DI SERIE / OP= OPZIONALE

MODELLO



FABRINET

BLACKLINE

SUNOX

BETTER VOE

Sistema SOFT



DUAL HOOK



CASPER TOP 50 LAT.	SE	OP	OP	OP	OP	SE	SE	OP	SE	-	SE	OP
CASPER TOP 50 LAT. DOPPIA	SE	OP	OP	OP	OP	SE	SE	OP	SE	-	SE	OP
NEW CASPER 50 LAT.	SE	OP	OP	OP	OP	OP	SE	OP	OP	-	OP	OP
NEW CASPER 50 DOPPIA	SE	OP	OP	OP	OP	OP	SE	OP	OP	OP	OP	OP
CASPER 45 LAT.	SE	OP	OP	OP	OP	OP	SE	OP	OP	-	-	OP
CASPER 45 DOPPIA	SE	OP	OP	OP	OP	OP	SE	OP	OP	OP	-	OP

## Tinte disponibili

## RAL



9010



1013



8017

TESTA DI  
MORO 9900ARGENTO  
VERNICIATOBRONZO  
VERNICIATOBRONZO  
SCURO  
VERNICIATO

9006 OPACO

## SOFT



9001 SOFT



8014 SOFT

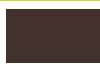

8017 SOFT



BIANCO SOFT



1013 SOFT



9016 SOFT



7035 SOFT

## RAFFAELLO

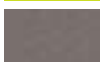
GRIGIO  
RAFFAELLOVERDE  
RAFFAELLOMARRONE  
RAFFAELLOTESTA DI  
MORO MV

## LEGNO

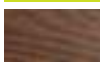
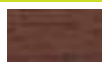
NOCE  
EFFECTA

NOCE 100

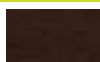

NOCE 100 R

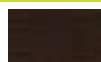
RENOLIT  
CHIARORENOLIT  
SCURO

PINO 1

CILIEGIO CON  
FIAMMACILIEGIO CON  
FIAMMA RRENOLIT  
BIANCO

## COLOR LINE



Per le tinte 9010, 9016 Soft, Bianco Soft e Renolit Bianco gli accessori in abbinamento saranno di colore bianco.



Per le tinte 1013, 1013 Soft e 9001 Soft gli accessori in abbinamento saranno di colore avorio.



Per le tinte 7001 Soft, 7035 Soft, 9006 opaco e Argento Verniciato gli accessori in abbinamento saranno di colore grigio.



Per tutte le restanti tinte e i fuori gamma gli accessori in abbinamento saranno di colore nero.

**N.B.:** gli accessori a colore sono disponibili solo per il modello Casper Top 50 lat. con cassetto singolo.

Per le tinte evidenziate in **rosso** sono disponibili gli accessori a colore in abbinamento

# CLARA INCAS

Zanzariera a rete avvolgibile per l'installazione ad incasso, con scorrimento laterale

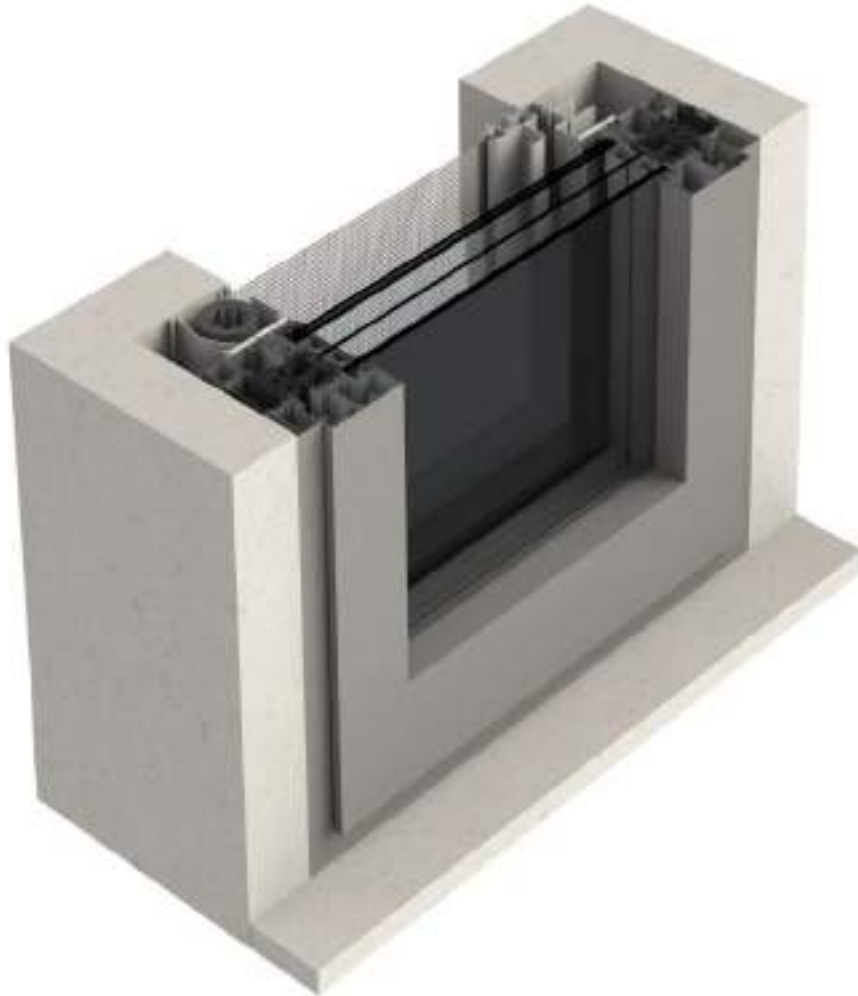

CLARA TOP 50 INCAS / DOPPIA  
NEW CLARA INCAS 50 / DOPPIA  
CLARA INCAS 45/DOPPIA



Predisposizioni incasso con guida tapparella. Richiedi il Catalogo Predisposizioni.

**Scorrimento:** laterale

**Tipologia:** con guida bassa dagli spigoli arrotondati (solo di colore argento)

**Avvolgimento:** a molla

**Sistema di apertura:**

modelli TOP standard con Dual Hook (opzionalmente a magnete)

modelli base a magnete o con gancio (opzionale solo per versioni con doppio cassonetto)

**Cassonetto:** squadrato da 45 o 50 mm

**Adatta per:** portafinestra

**Bottoncino:** sì

**Rete:** in fibra di vetro grigia di serie, viene fornita saldata e rivettata ai bordi. Può essere richiesta anche con rete Blackline,

rete Fabrinet e a strisce. Al posto della rete si può richiedere l'inserimento di teli filtranti o oscuranti.

**I teli oscuranti e filtranti sono per uso interno e vengono forniti senza bottoncini, da richiedere in fase d'ordine come opzione.**

**Viene fornita:** su misura

**Opzioni:** maniglietta pieghevole (quando è chiusa ha una sporgenza di 11 mm circa)

**Color Line:** accessori in vista a colore per il modello Clara Top 50 Incas. Disponibili nelle tinte **bianco, avorio, grigio e nero**.

In abbinamento alle tinte **bianco, avorio o grigio** lo spazzolino sarà fornito di colore **grigio**. Per le **restanti tinte** e se non specificato, lo spazzolino sarà fornito di colore **nero**. In abbinamento alle tinte **bianco, avorio o grigio** lo spazzolino sarà fornito di colore **grigio**. Per le **restanti tinte** e se non specificato, lo spazzolino sarà fornito di colore **nero**.

**CLARA TOP 50 INCAS**

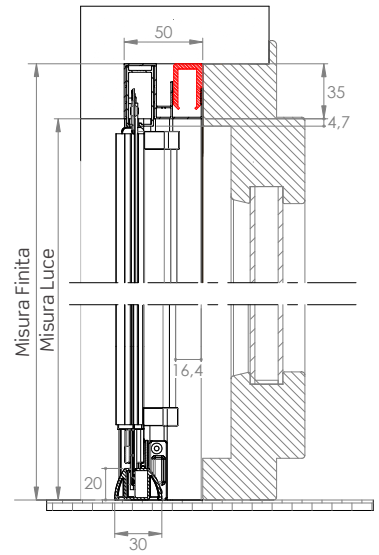
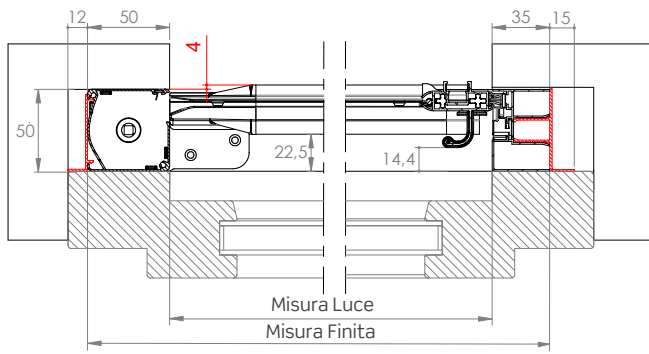

**CLARA TOP 50 INCAS DOPPIA**

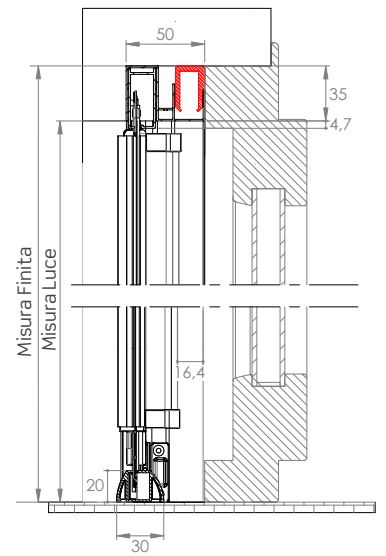
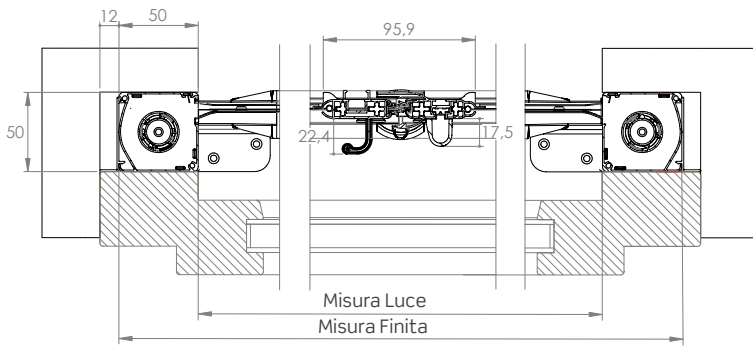

**NEW CLARA INCAS 50**

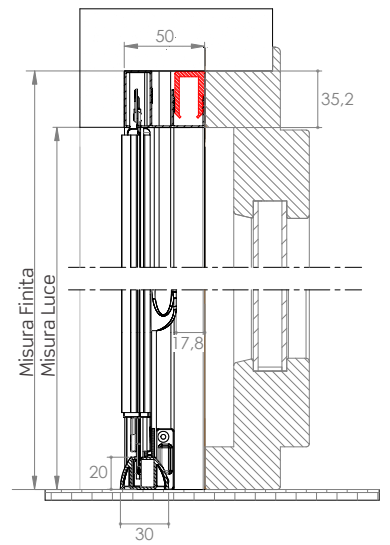
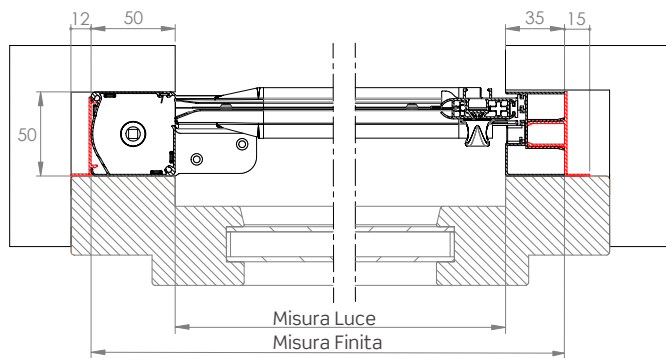

**NEW CLARA INCAS 50 DOPPIA**

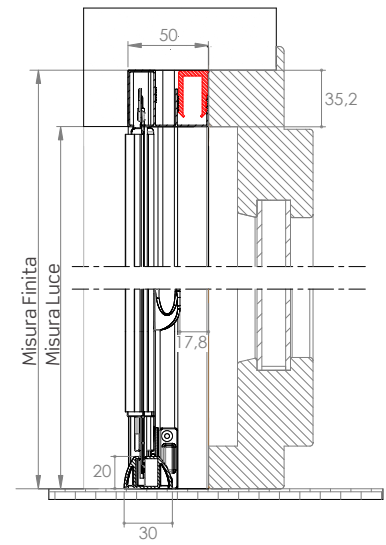
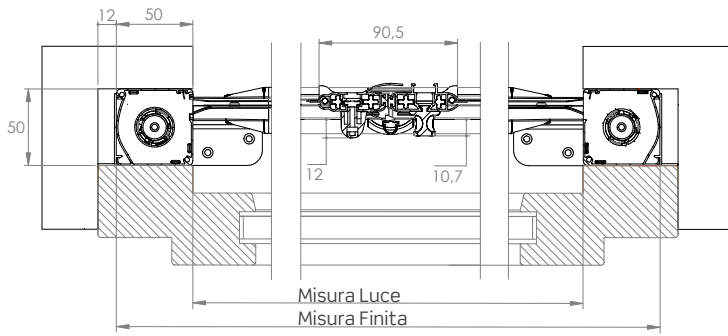

**CLARA INCAS 45**

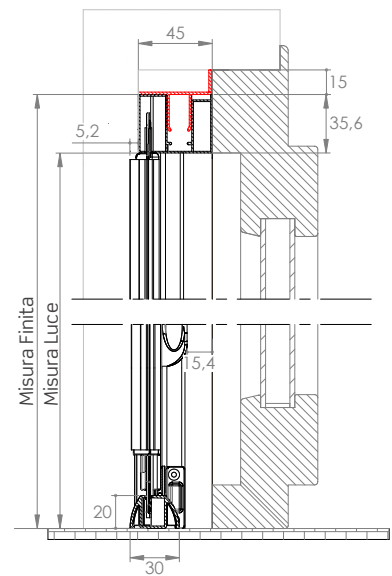
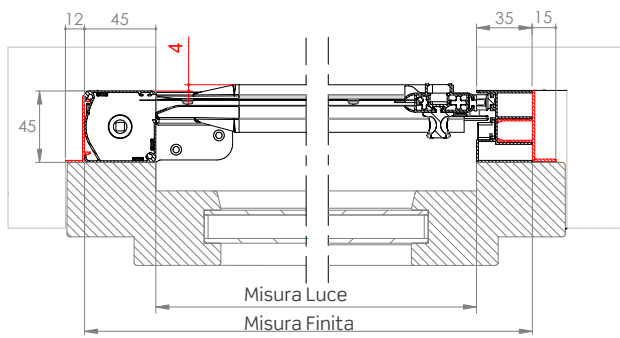

**CLARA INCAS 45 DOPPIA**

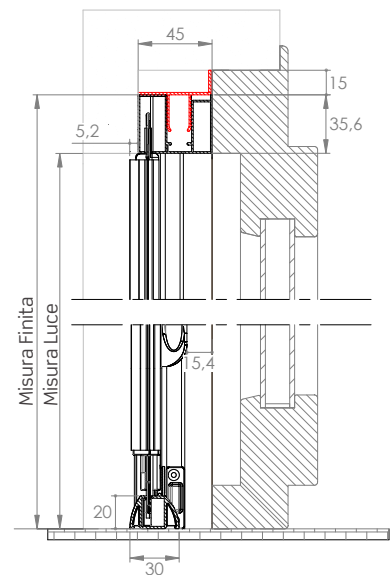
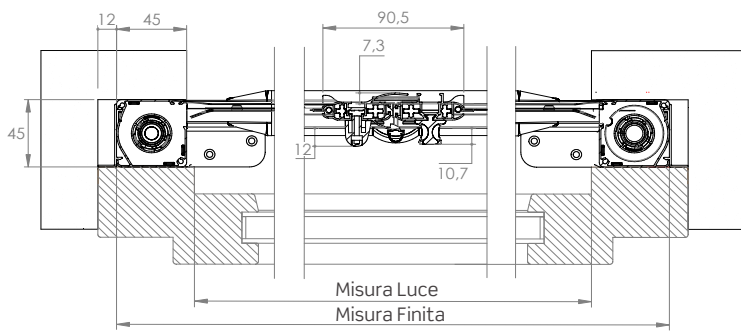

## FUNZIONI DI SERIE

**Sistema Soft: rallentamento nell'avvolgimento**

Il Sistema Soft ha la funzione di rallentare l'avvolgimento della rete nel cassonetto eliminando rumori fastidiosi.

**Guida bassa arrotondata**

La guida bassa viene fornita solo in colore argento.

**Barramaniglia**

Barramaniglia ZAB03L con aletta

**New Dual Hook: chiusura rinforzata con doppio gancio**

Sistema di chiusura con due ganci applicati sulla barra maniglia ed i relativi riscontri montati sul profilo d'aggancio laterale, per garantire una maggiore aderenza tra barra maniglia e profilo laterale quando l'anta è chiusa.

**Di serie solo nelle versioni TOP****Regolazione esterna del carico molla**

È possibile intervenire nella regolazione del caricamento molla interna, agendo sull'apposito foro presente nella testata e servendosi del chiavino in dotazione.



## CARATTERISTICHE TECNICHE E INFORMAZIONI PER L'ORDINE

## Misure consigliate (mm)

Rete in fibra grigia (di serie)

Cassonetto	Larghezza (min/max)	Altezza (min/max)
45	- /1500	1500/2500
50	- /1500	1500/2500
45 DOPPIA	1200/3000	1500/2600
50 DOPPIA	1200/3000	1500/2600

Rete Fabrinet (opzionale)

Cassonetto	Larghezza (min/max)	Altezza (min/max)
45	- /1200	1500/2500
50	- /1300	1500/2500
45 DOPPIA	1200 /2400	1500/2500
50 DOPPIA	1200/2600	1500/2500

Rete Blackline (opzionale)

Cassonetto	Larghezza (min/max)	Altezza (min/max)
45	- /1500	1500/2500
50	- /1500	1500/2500
45 DOPPIA	1200/3000	1500/2500
50 DOPPIA	1200/3000	1500/2500

Per necessità di prodotti dalle dimensioni prossime ai limiti consigliati, si prega di contattare l'azienda prima di sottoporre un ordine.

## Come ordinare

Formulare l'ordine **indicando sempre la tipologia di misura e dimensioni del cassonetto**:

**Per cassonetto singolo: misura LUCE**, la zanzariera verrà fornita con misure maggiorate, larghezza +35 mm + misura cassonetto 45/50, altezza +35 mm;

**Per doppio cassonetto: misura LUCE**, la zanzariera verrà fornita con misure maggiorate, larghezza +misura cassonetto 45/50 x 2, altezza +35 mm.

**Per tutte: misura FINITA** (da specificare), la zanzariera verrà fornita con le stesse misure ordinate (max ingombro).

Ove non specificato diversamente, il cassonetto è da 50 mm e viene predisposto per l'installazione a sinistra (vista interna). Per la versione doppio cassonetto, ove non specificato diversamente, l'apertura è centrale e l'anta semifissa viene predisposta a sinistra (vista interna).

Nella determinazione delle misure in tabella non viene preso in considerazione lo spessore in mm delle staffe di fissaggio.

## Accessori

SE= DI SERIE / OP= OPZIONALE

MODELLO	rete <b>GRIGIA</b>	FABRINET	BLACKLINE	SUNOX	BETTER VIEW	Sistema SOFT	CLIPS	APPLICAZIONE FRONTALE	DUAL HOOK			
CLARA TOP 50 INCAS	SE	OP	OP	OP	OP	SE	SE	OP	SE	-	SE	OP
CLARA TOP 50 INCAS DOPPIA	SE	OP	OP	OP	OP	SE	SE	OP	SE	-	SE	OP
<b>NEW</b> CLARA INCAS 50	SE	OP	OP	OP	OP	OP	SE	OP	OP	-	OP	OP
<b>NEW</b> CLARA INCAS 50 DOPPIA	SE	OP	OP	OP	OP	OP	SE	OP	OP	OP	OP	OP
CLARA INCAS 45	SE	OP	OP	OP	OP	OP	SE	OP	OP	-	-	OP
CLARA INCAS 45 DOPPIA	SE	OP	OP	OP	OP	OP	SE	OP	OP	OP	-	OP

## Tinte disponibili

### RAL

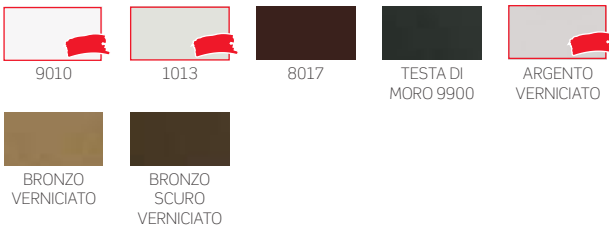

### SOFT

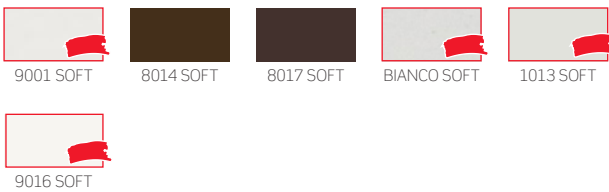

### RAFFAELLO





### LEGNO



Per le tinte evidenziate in **rosso** sono disponibili gli accessori a colore in abbinamento

## COLOR LINE

 Per le tinte 9010, 9016 Soft, Bianco Soft e Renolit Bianco gli accessori in abbinamento saranno di colore bianco.

 Per le tinte 1013, 1013 Soft e 9001 Soft gli accessori in abbinamento saranno di colore avorio.

 Per le tinte 7001 Soft, 7035 Soft, 9006 opaco e Argento Verniciato gli accessori in abbinamento saranno di colore grigio.

 Per tutte le restanti tinte e i fuori gamma gli accessori in abbinamento saranno di colore nero.

**N.B.:** gli accessori a colore sono disponibili solo per il modello Clara Top 50 Incas con cassonetto singolo.

Gli accessori della guida inferiore saranno forniti esclusivamente di colore grigio.

# COMODA LATERALE

Zanzariera a scorrimento laterale ed a rete avvolgibile senza bottoncini, per installazione ad incasso

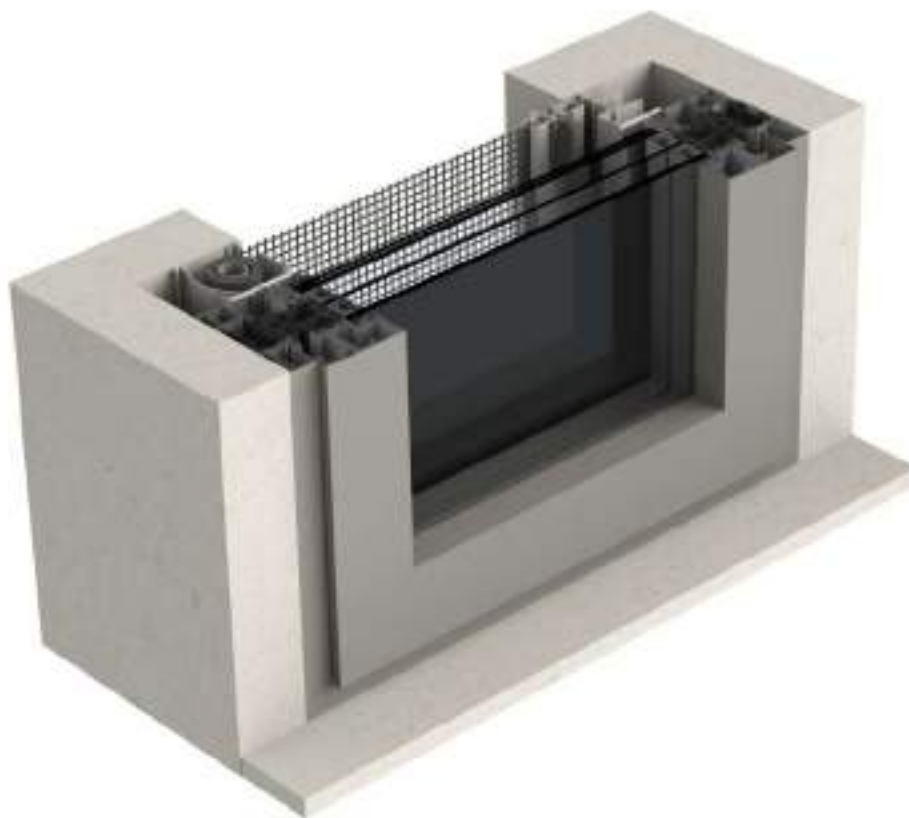
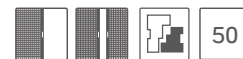

**COMODA 50 LATERALE**  
**COMODA DOPPIA**  
**COMODA IN BARRE**

**Scorrimento:** laterale

**Avvolgimento:** a molla

**Sistema di apertura:** di serie a magnete, opzionalmente con Dual Hook o con gancio solo per versioni con doppio cassonetto.

**Cassonetto:** squadrato da 50 mm

**Adatta per:** portafinestra



Predisposizioni incasso con guida tapparella. Richiedi il Catalogo Predisposizioni.

**Bottoncino:** no

**Rete:** in fibra di vetro grigia di serie. Può essere richiesta anche con rete Blackline, rete Fabrinet e a strisce. Al posto della rete si può richiedere l'inserimento di teli filtranti o oscuranti. **I teli oscuranti e filtranti sono per uso interno**

**Viene fornita:** su misura o in barre, con spazzolino normale di serie o con spazzolino antivento opzionale.

**Opzionale:** maniglietta pieghevole (quando è chiusa ha una sporgenza di 11 mm circa).

## COMODA LATERALE

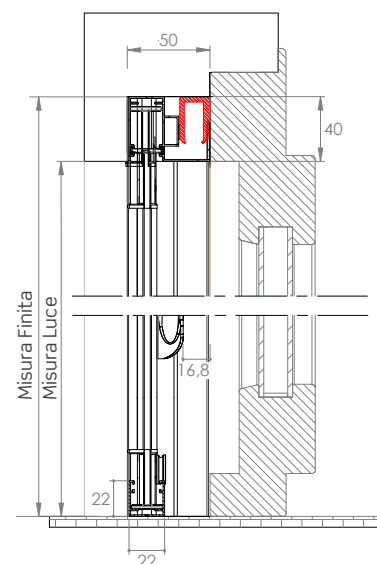
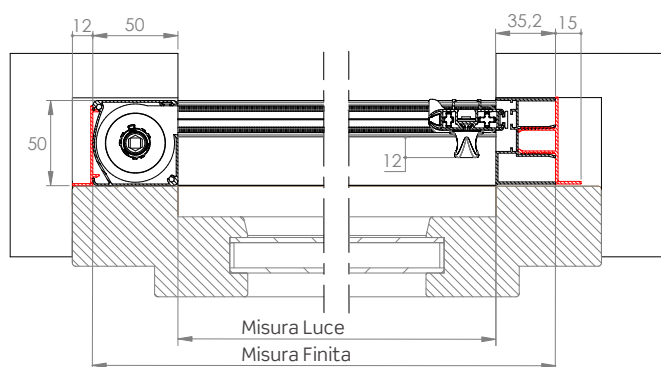

## COMODA DOPPIA

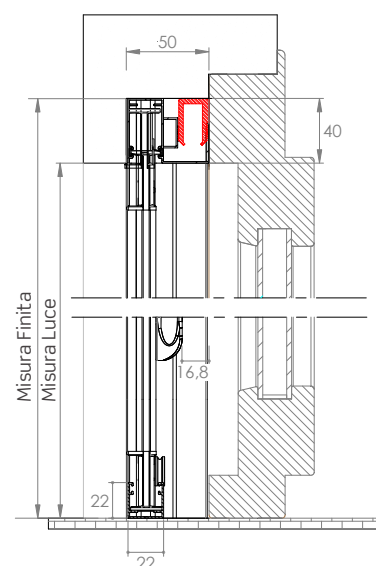
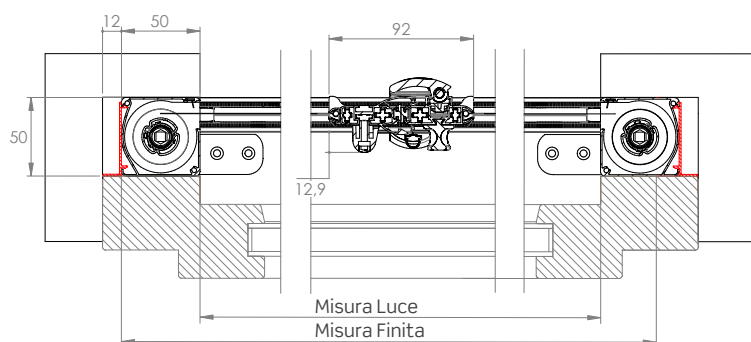

### CARATTERISTICHE TECNICHE E INFORMAZIONI PER L'ORDINE

#### Misure consigliate (mm)

Rete in fibra grigia (di serie)

Cassonetto	Larghezza (min/max)	Altezza (min/max)
50	- /1500	1800/2400
50 DOPPIA	- /3000	1800/2400

Rete Fabrinet (opzionale)

Cassonetto	Larghezza (min/max)	Altezza (min/max)
50	- /1300	1800/2400
50 DOPPIA	- /2600	1800/2400

Rete Blackline (opzionale)

Cassonetto	Larghezza (min/max)	Altezza (min/max)
50	- /1500	1800/2400
50 DOPPIA	- /3000	1800/2400

Nella determinazione delle misure in tabella non viene preso in considerazione lo spessore in mm delle staffe di fissaggio.

#### Come ordinare

Formulare l'ordine **indicando sempre la tipologia di misura**:

- **misura LUCE**, la zanzariera verrà fornita con misure maggiorate, larghezza +85 mm / altezza +40 mm;

Per la doppio cassonetto:

- **misura LUCE**, la zanzariera verrà fornita con misure maggiorate, larghezza +100 mm, altezza +40 mm.

Per tutte:

- **misura FINITA** (da specificare), la zanzariera verrà fornita con le stesse misure ordinate (max ingombro).

Ove non specificato diversamente, il cassonetto viene predisposto per l'installazione a sinistra (vista interna). Per la versione doppio cassonetto, ove non specificato diversamente, l'apertura è centrale, l'anta semifissa viene predisposta a sinistra (vista interna).

Per necessità di prodotti dalle dimensioni prossime ai limiti consigliati, si prega di contattare l'azienda prima di sottoporre un ordine.

## Tinte disponibili

## RAL

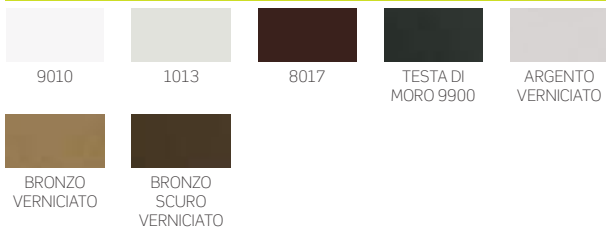

## SOFT

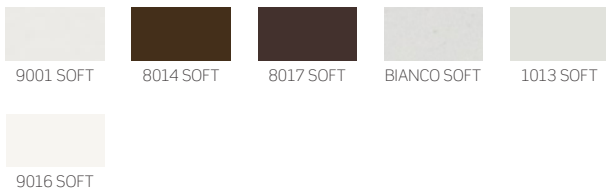

## RAFFAELLO

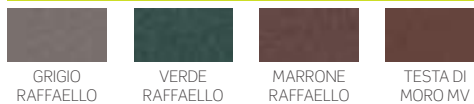

## LEGNO

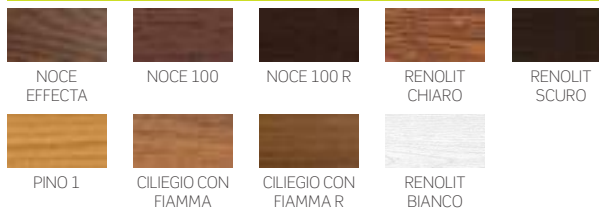

## Accessori

SE= DI SERIE / OP= OPZIONALE

MODELLO	rete GRIGIA	FABRINET	BLACKLINE	BETTER VUE	SUNOX	Sistema SOFT	CLIPS	APPLICAZIONE PORTALE	DUAL HOOK	-	
COMODA LAT.	SE	OP	OP	OP	OP	OP	SE	OP	OP	-	OP
COMODA LAT. DOPPIA	SE	OP	OP	OP	OP	OP	SE	OP	OP	OP	OP

# WIND INCAS LATERALE

Zanzariera a scorrimento laterale ed a rete avvolgibile senza bottoncini, per installazione ad incasso

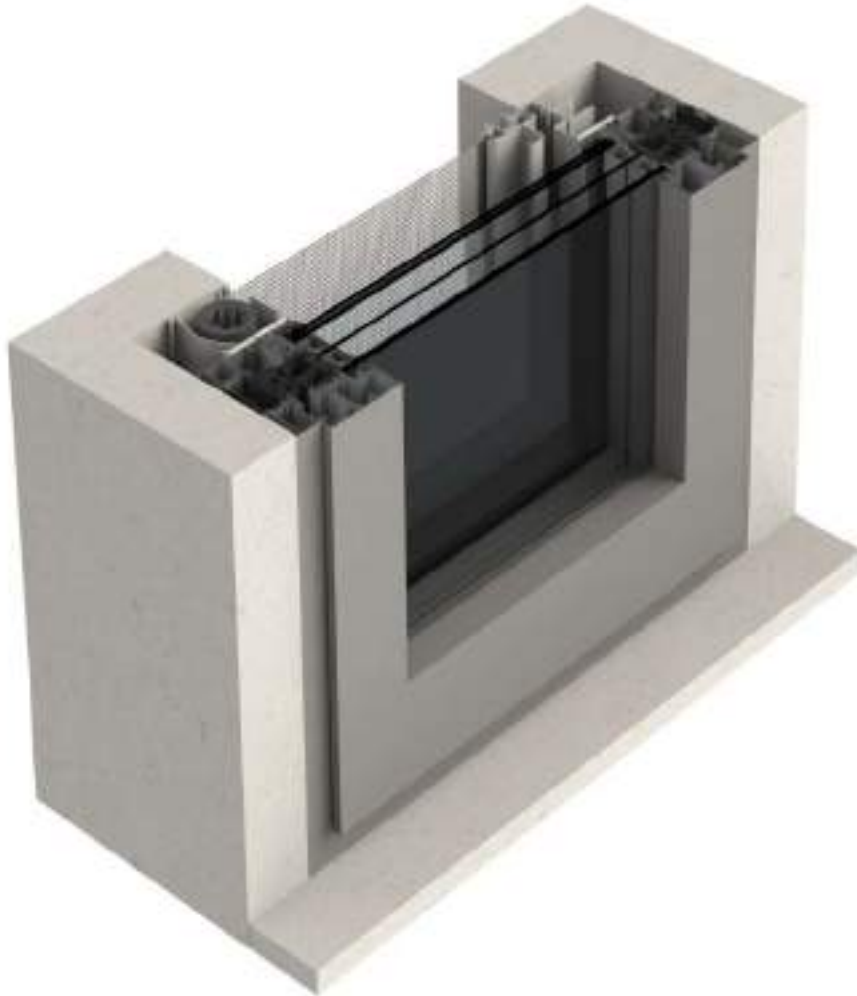
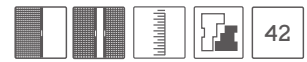

Predisposizioni incasso con guida tapparella. Richiedi il Catalogo Predisposizioni.

## WIND INCAS 42 LATERALE/ DOPPIA

**Scorrimento:** laterale

**Avvolgimento:** a molla

**Sistema di apertura:** a magnete o con gancio (solo per versioni con doppio cassonetto, opzionale).

**Cassonetto:** squadrato da 42 mm, è disponibile anche in versione con doppio cassonetto.

**Adatta per:** portafinestra

**Bottoncino:** no

**Rete:** in fibra di vetro grigia di serie. Può essere richiesta anche con rete Blackline, rete Fabrinet e a strisce.

**Viene fornita:** su misura ed in barre

**Note:** vengono fornite delle clips metalliche - da fissare alle pareti del vano - che consentono un veloce aggancio del cassonetto.

**Opzionale:** maniglietta pieghevole (quando è chiusa ha una sporgenza di 11 mm circa).

## WIND INCAS LATERALE

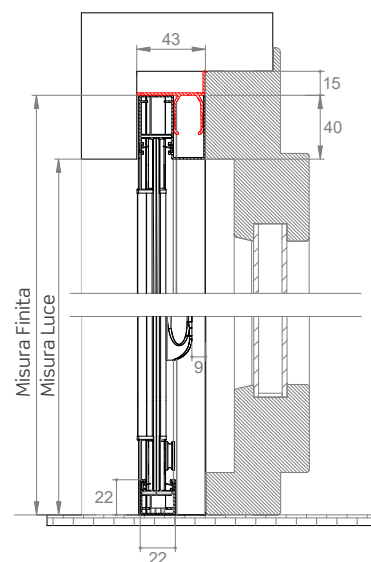
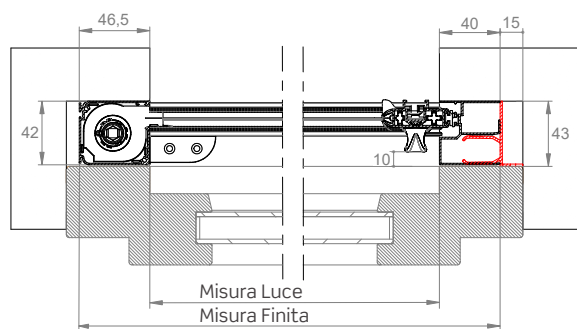

## WIND INCAS LATERALE DOPPIA

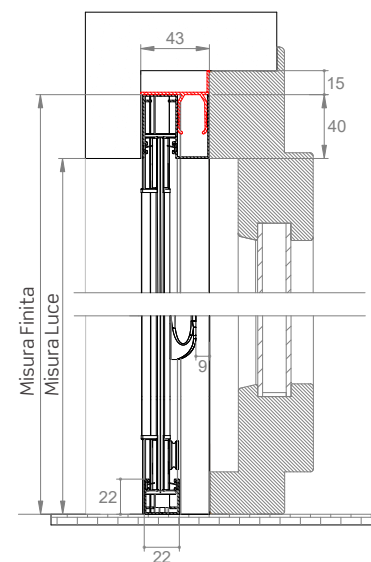
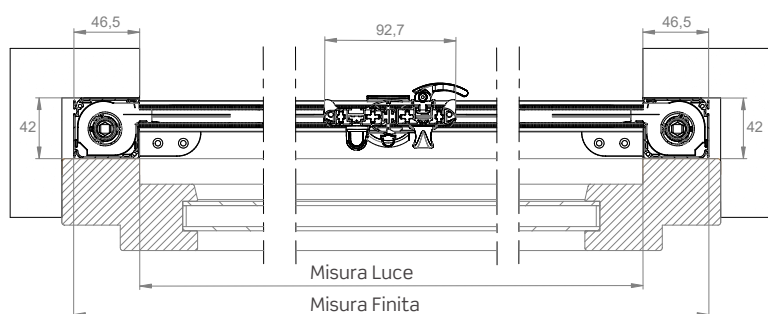

### CARATTERISTICHE TECNICHE E INFORMAZIONI PER L'ORDINE

#### Misure consigliate (mm)

Rete in fibra grigia (di serie)

Cassonetto	Larghezza (min/max)	Altezza (min/max)
42	- /1400	- /2400
42 DOPPIA	- /2800	- /2400

Rete Fabrinet (opzionale)

Cassonetto	Larghezza (min/max)	Altezza (min/max)
42	- /1200	- /2400
42 DOPPIA	- /2400	- /2400

Rete Blackline (opzionale)

Cassonetto	Larghezza (min/max)	Altezza (min/max)
42	- /1400	- /2400
42 DOPPIA	- /2800	- /2400

Nella determinazione delle misure in tabella non viene preso in considerazione lo spessore in mm delle staffe di fissaggio.

#### Come ordinare

Formulare l'ordine **indicando sempre la tipologia di misura:**

- **misura LUCE**, la zanzariera verrà fornita con misure maggiorate L+86 mm / H+40 mm.

**Per la doppio cassonetto: misura LUCE**, la zanzariera verrà fornita con misure maggiorate L+92 mm / H+40 mm.

**Per tutte: misura FINITA**, la zanzariera verrà fornita con le stesse misure ordinate (max ingombro).

Ove non specificato diversamente, il cassonetto viene predisposto per l'installazione a sinistra (vista interna) e per la versione doppio cassonetto, l'apertura è centrale, l'anta semifissa viene predisposta a sinistra (vista interna).

Per necessità di prodotti dalle dimensioni prossime ai limiti consigliati, si prega di contattare l'azienda prima di sottoporre un ordine.

## Tinte disponibili

### RAL

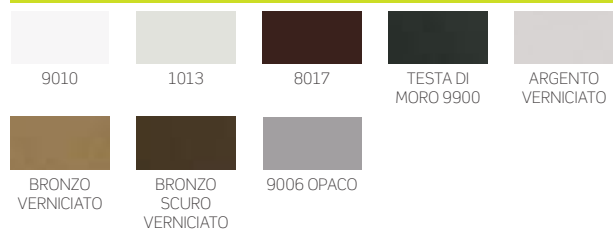

### SOFT

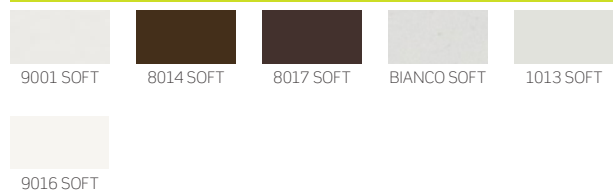

### RAFFAELLO

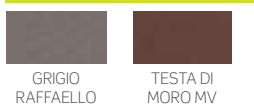

### LEGNO

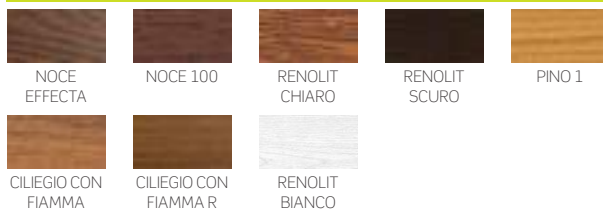

## Accessori

SE= DI SERIE / OP= OPZIONALE

### MODELLO

	rete GRIGIA	FABRINET	BLACKLINE	SUNOX	BETTER VUE	Sistema SOFT	CLIPS	APPLICAZIONE FRONTALE	
WIND INCAS 42 LATERALE	SE	OP	OP	OP	OP	OP	SE	OP	-
WIND INCAS 42 LATERALE DOPPIA	SE	OP	OP	OP	OP	OP	SE	OP	OP

# WIND INCAS 45 LATERALE

Zanzariera laterale a rete avvolgibile, senza bottoncini, con azionamento a molla

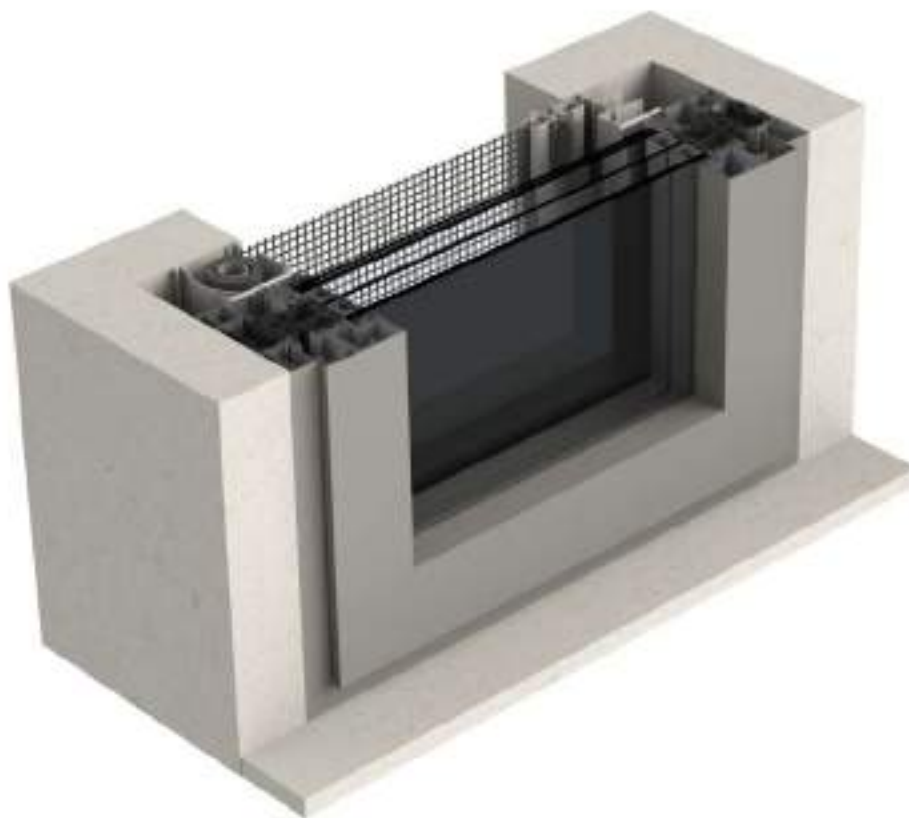

## WIND INCAS 45 LATERALE / DOPPIA

**Scorrimento:** laterale

**Avvolgimento:** a molla

**Sistema di apertura:** a magnete

**Cassonetto:** squadrato da 45 mm, è disponibile anche in versione con doppio cassonetto

**Adatta per:** portafinestra

**Bottoncino:** no



Predisposizioni incasso con guida tapparella. Richiedi il Catalogo Predisposizioni.

**Rete:** in fibra di vetro grigia di serie. Può essere richiesta anche con rete Blackline, rete Fabrinet e a strisce.

**Viene fornita:** su misura ed in barre

**Note:** vengono fornite delle clips metalliche - da fissare alle pareti del vano - che consentono un veloce aggancio del cassonetto.

**Opzionale:** maniglietta pieghevole (quando è chiusa ha una sporgenza di 11 mm circa).

## WIND INCAS 45 LATERALE

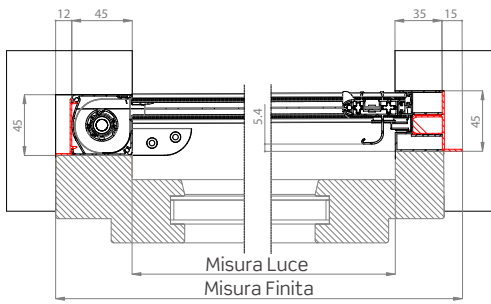

Cassonetto da 45  
Testata inferiore

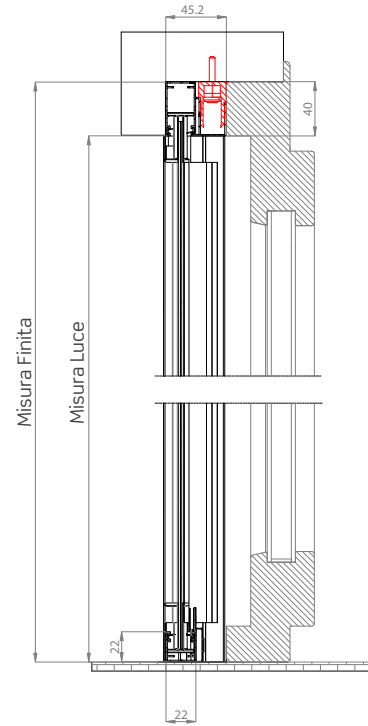

## WIND INCAS 45 LATERALE DOPPIA

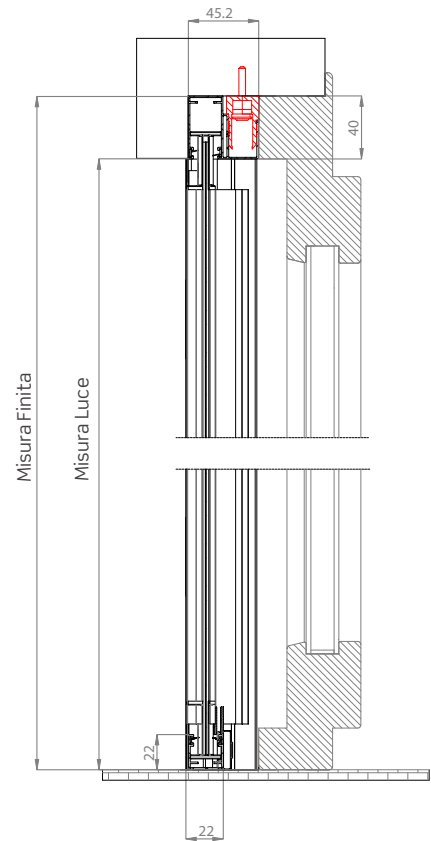
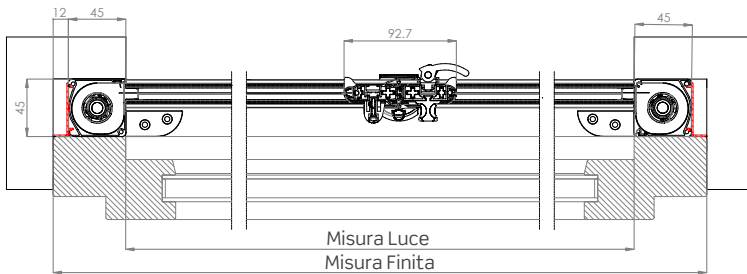

### FUNZIONI DI SERIE



**Barramaniglia**

Barramaniglia ZAB03L  
con aletta



### FUNZIONI OPZIONALI



**Sistema Soft: rallentamento nell'avvolgimento**

Il **Sistema Soft** ha la funzione di rallentare l'avvolgimento della rete nel cassonetto eliminando rumori fastidiosi.



**New Dual Hook: chiusura rinforzata con doppio gancio**

Sistema di chiusura con due ganci applicati sulla barra maniglia ed i relativi riscontri montati sul profilo d'aggancio laterale, per garantire una maggiore aderenza tra barra maniglia e profilo laterale quando l'anta è chiusa.

CARATTERISTICHE TECNICHE E INFORMAZIONI PER L'ORDINE

Misure consigliate (mm)

Rete in fibra grigia (di serie)

Cassonetto	Larghezza (min/max)	Altezza (min/max)
45	- /1400	- /2400
45 DOPPIA	- /2800	- /2400

Rete Fabrinet (opzionale)

Cassonetto	Larghezza (min/max)	Altezza (min/max)
45	- /1200	- /2400
45 DOPPIA	- /2400	- /2400

Rete Blackline (opzionale)

Cassonetto	Larghezza (min/max)	Altezza (min/max)
45	- /1400	- /2400
45 DOPPIA	- /2800	- /2400

Nella determinazione delle misure in tabella non viene preso in considerazione lo spessore in mm delle staffe di fissaggio.

Come ordinare

Formulare l'ordine **indicando sempre la tipologia di misura:**

- **misura LUCE**, la zanzariera verrà fornita con misure maggiorate L+80 mm / H+40 mm.

**Per la doppio cassonetto: misura LUCE**, la zanzariera verrà fornita con misure maggiorate L+90 mm / H+40 mm.

**Per tutte: misura FINITA**, la zanzariera verrà fornita con le stesse misure ordinate (max ingombro).









Ove non specificato diversamente, il cassonetto viene predisposto per l'installazione a sinistra (vista interna) e per la versione doppio cassonetto, l'apertura è centrale, l'anta semifissa viene predisposta a sinistra (vista interna).

Per necessità di prodotti dalle dimensioni prossime ai limiti consigliati, si prega di contattare l'azienda prima di sottoporre un ordine.







Nella determinazione delle misure in tabella non viene preso in considerazione lo spessore in mm delle staffe di fissaggio.

Tinte disponibili

**RAL**

 9010	 1013	 8017	 TESTA DI MORO 9900	 ARGENTO VERNICIATO
 BRONZO VERNICIATO	 BRONZO SCURO VERNICIATO	 9006 OPACO		

**SOFT**

 9001 SOFT	 8014 SOFT	 8017 SOFT	 BIANCO SOFT	 1013 SOFT
 9016 SOFT	 7035 SOFT			

**RAFFAELLO**



 GRIGIO RAFFAELLO	 VERDE RAFFAELLO	 MARRONE RAFFAELLO	 TESTA DI MORO MV
--	--	---	--



**LEGNO**

 NOCE EFFECTA	 NOCE 100	 NOCE 100 R	 RENOLIT CHIARO	 RENOLIT SCURO
 PINO 1	 CILIEGIO CON FIAMMA	 CILIEGIO CON FIAMMA R	 RENOLIT BIANCO	

Per le tinte evidenziate in **rosso** sono disponibili gli accessori a colore in abbinamento

**COLOR LINE**

	Per le tinte 9010, 9016 Soft, Bianco Soft e Renolit Bianco gli accessori in abbinamento saranno di colore bianco.
	Per le tinte 1013, 1013 Soft e 9001 Soft gli accessori in abbinamento saranno di colore avorio.

	Per le tinte 7001 Soft, 7035 Soft, 9006 opaco e Argento Verniciato gli accessori in abbinamento saranno di colore grigio.
	Per tutte le restanti tinte e i fuori gamma gli accessori in abbinamento saranno di colore nero.

Accessori

SE= DI SERIE / OP= OPZIONALE

MODELLO	rete GRIGIA	FABRINET	BLACKLINE	BETTER VUE	SUNOX	Sistema SOFT	CLIPS	APPLICAZIONE INNOVATIVA	DUAL HOOK	
WIND INCAS 45 LATERALE	SE	OP	OP	OP	OP	OP	SE	OP	OP	OP
WIND INCAS 45 LATERALE DOPPIA	SE	OP	OP	OP	OP	OP	SE	OP	OP	OP

# PHANTOM TOP INCAS

Zanzariera laterale a rete avvolgibile, con guida inferiore bassa, per l'installazione ad incasso.

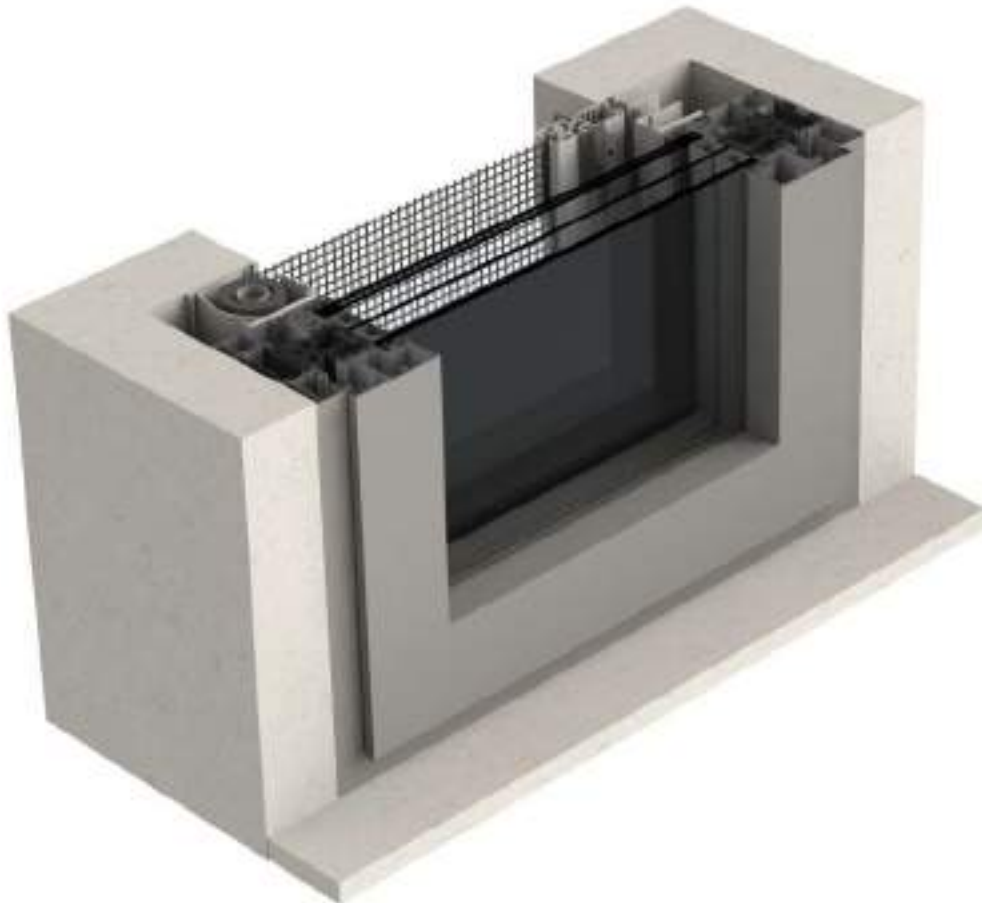

Predisposizioni incasso con guida tapparella. Richiedi il Catalogo Predisposizioni.

## PHANTOM TOP INCAS 50 / TOP INCAS 50 DOPPIA

**Scorrimento:** laterale

**Avvolgimento:** a molla

**Sistema di apertura:** a magnete

**Cassonetto:** squadrato da 50 mm, è disponibile anche in versione con doppio cassonetto.

**Adatta per:** portafinestra

**Bottoncino:** sì

**Rete:** in fibra di vetro grigia di serie, viene fornita saldata e rivet-

tata ai bordi. Può essere richiesta anche con rete Blackline, rete Fabrinet e a strisce. Disponibile anche la rete a strisce.

**Viene fornita:** su misura

**Note:** guida bassa dallo spessore di soli 5 mm, facilmente asportabile per la pulizia. La rete è facilmente ricollocabile in caso di fuoriuscita.

Paletto centrale di serie solo nella versione a doppio cassonetto (con possibilità di prolunga). Nuova guida telescopica superiore.

## PHANTOM TOP 50 INCAS

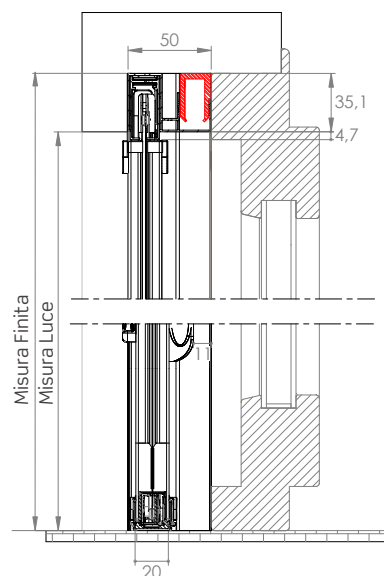
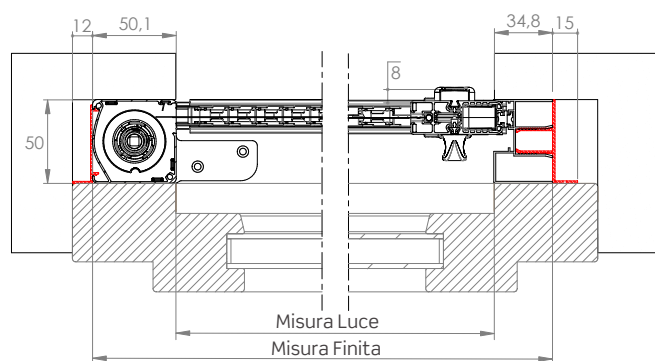

## PHANTOM TOP 50 INCAS DOPPIA

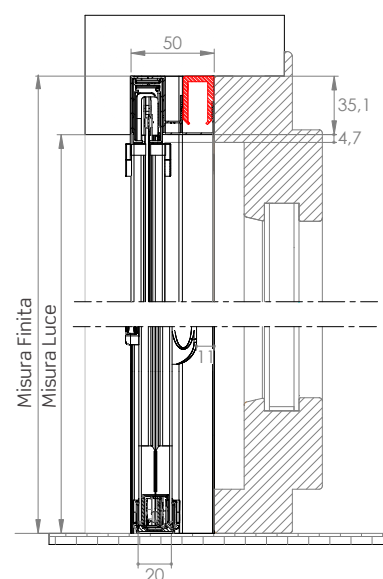
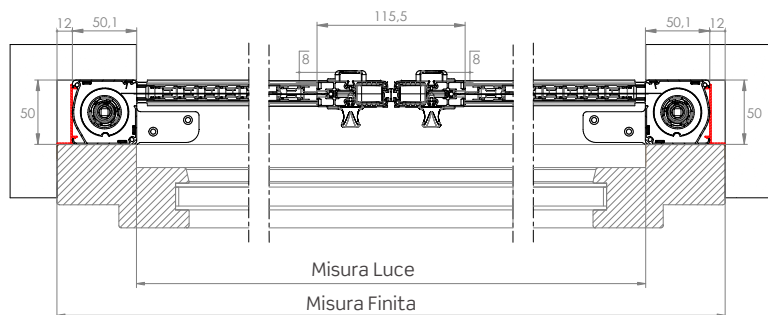

### FUNZIONI DI SERIE



#### Sistema Soft: rallentamento nell'avvolgimento

Il Sistema Soft ha la funzione di rallentare l'avvolgimento della rete nel cassonetto eliminando rumori fastidiosi.



#### Regolazione esterna del carico molla

La regolazione del tensionamento della molla interna viene effettuata agendo sull'apposito foro presente nella testata, servendosi del chiavino in dotazione.



#### Paletto centrale prolungato per versione a doppio cassonetto

Il paletto centrale viene fornito di serie, con possibilità di prolunga nella parte superiore.



#### Cingoli

I cingoli riprogettati della catena migliorano la funzionalità e lo scorrimento della zanzariera.

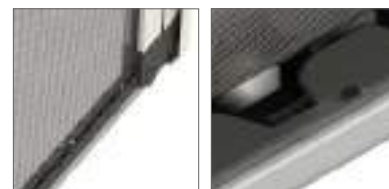

### FUNZIONI OPZIONALI

#### Maniglia esterna incassata

Viene installata sul lato esterno.

Richiedere ulteriori dettagli in fase d'ordine.



CARATTERISTICHE TECNICHE E INFORMAZIONI PER L'ORDINE

Misure consigliate (mm)

Rete in fibra grigia (di serie)

Cassonetto	Larghezza (min/max)	Altezza (min/max)
50	-/1700	1500/2700(*)
50 DOPPIA	- /3400	1500/2700(*)

Rete Fabrinet (opzionale)

Cassonetto	Larghezza (min/max)	Altezza (min/max)
50	-/1300	1500/2700(*)
50 DOPPIA	-/2600	1500/2700(*)

Rete Blackline (opzionale)







Cassonetto	Larghezza (min/max)	Altezza (min/max)
50	- /1700	1500/2700(*)
50 DOPPIA	- /3400	1500/2700(*)

 \* L'altezza deve essere superiore alla larghezza di minimo 120 mm.

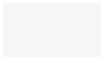





Nella determinazione delle misure in tabella non viene preso in considerazione lo spessore in mm delle staffe di fissaggio.

Tinte disponibili

**RAL**

 9010	 1013	 8017	 TESTA DI MORO 9900	 ARGENTO VERNICIATO
 BRONZO VERNICIATO	 BRONZO SCURO VERNICIATO			

**SOFT**

 9001 SOFT	 8014 SOFT	 8017 SOFT	 BIANCO SOFT	 1013 SOFT
 9016 SOFT				

Come ordinare

Formulare l'ordine **indicando sempre la tipologia di misura:**

- **Per cassonetto singolo: misura LUCE**, la zanzariera verrà fornita con misure maggiorate, larghezza +85 mm, altezza +35 mm;
- **Per doppio cassonetto: misura LUCE**, la zanzariera verrà fornita con misure maggiorate, larghezza +100 mm, altezza +35 mm.
- **Per tutte: misura FINITA** (da specificare), la zanzariera verrà fornita con le stesse misure ordinate (max ingombro).

Ove non specificato diversamente, il cassonetto viene predisposto per l'installazione a sinistra (vista interna). Per la versione doppio cassonetto, l'apertura è centrale, l'anta semifissa viene predisposta a sinistra (vista interna).

Per necessità di prodotti dalle dimensioni prossime ai limiti consigliati, si prega di contattare l'azienda prima di sottoporre un ordine.

**RAFFAELLO**

 GRIGIO RAFFAELLO	 VERDE RAFFAELLO	 MARRONE RAFFAELLO	 TESTA DI MORO MV
--	--	---	--

**LEGNO**

 NOCE EFFECTA	 NOCE 100	 RENOLIT CHIARO	 RENOLIT SCURO	 PINO 1
 CILIEGIO CON FIAMMA	 CILIEGIO CON FIAMMA R	 RENOLIT BIANCO		

Accessori

MODELLO	rete GRIGIA	FABRINET	BLACKLINE	BETTER VUE	SUNOX	CLIPS	APPLICAZIONE FRONTALE	Sistema SOFT		
PHANTOM TOP INCAS	SE	OP	OP	OP	OP	SE	OP	SE	SE	OP
PHANTOM TOP INCAS DOPPIA	SE	OP	OP	OP	OP	SE	OP	SE	SE	OP

SE= DI SERIE / OP= OPZIONALE

# SNAKE TOP INCAS

Zanzariera da incasso a scorrimento laterale con guida inferiore bassa e senza bottoncini

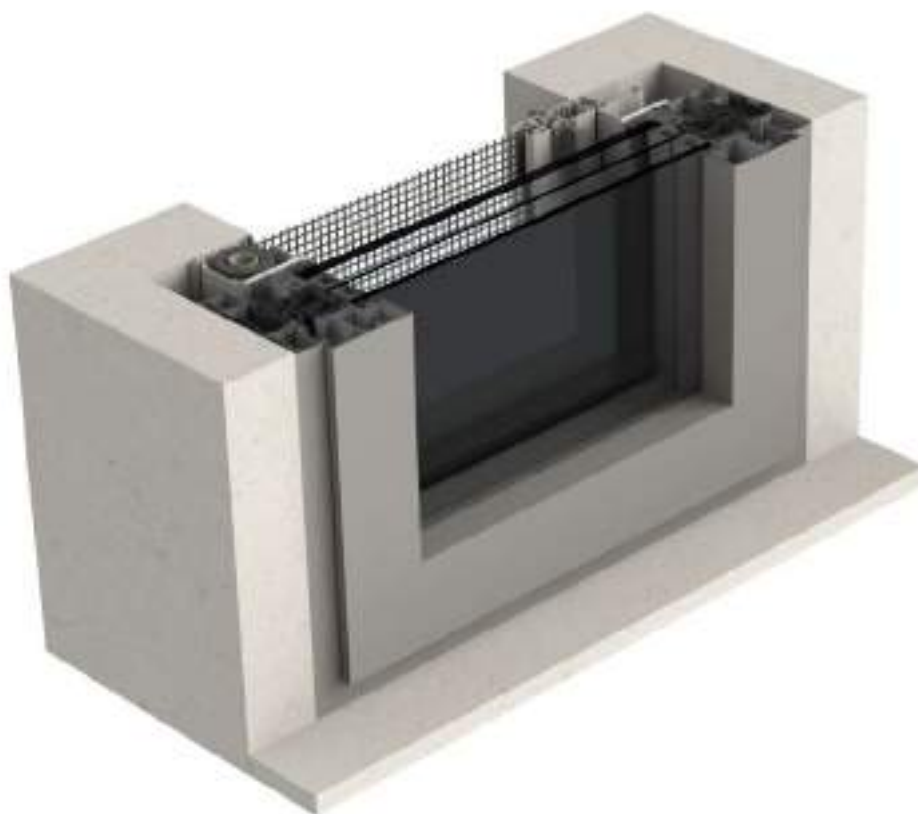
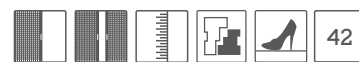

## SNAKE 42 TOP INCAS / TOP INCAS DOPPIA

**Scorrimento:** laterale

**Avvolgimento:** a molla

**Sistema di apertura:** a magnete

**Cassonetto:** squadrato da 42, disponibile anche in versione doppio cassonetto.

**Adatta per:** portafinestra

**Bottoncino:** no

**Rete:** in fibra di vetro grigia di serie. Può essere richiesta anche con rete Blackline, rete Fabrinet e a strisce.

**Viene fornita:** su misura ed in kit

**Note:** guida bassa dallo spessore di soli 5 mm, asportabile per la pulizia. La rete è facilmente ricollocabile in caso di fuoriuscita.

## SNAKE TOP 42 INCAS

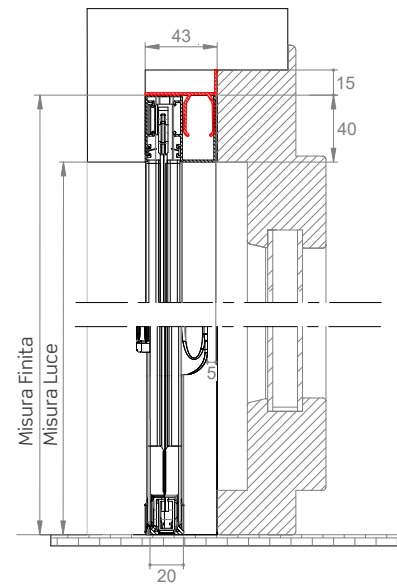
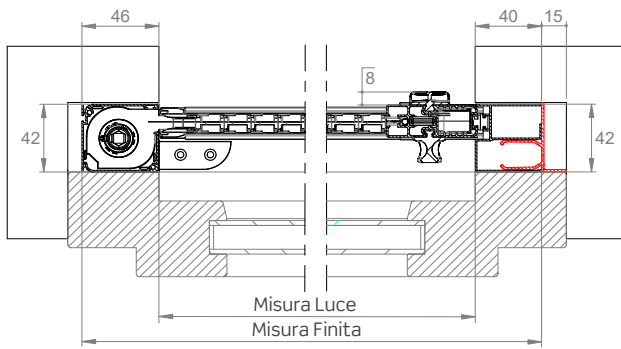

## SNAKE TOP INCAS DOPPIA

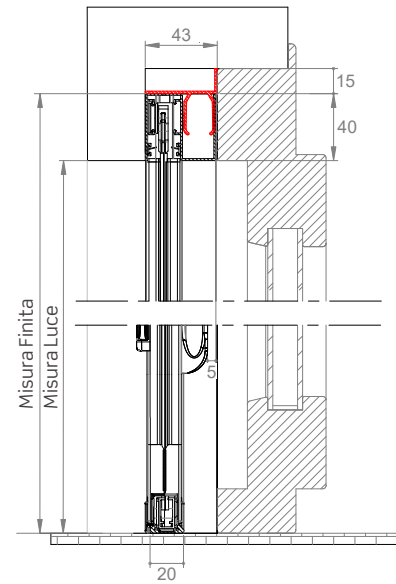
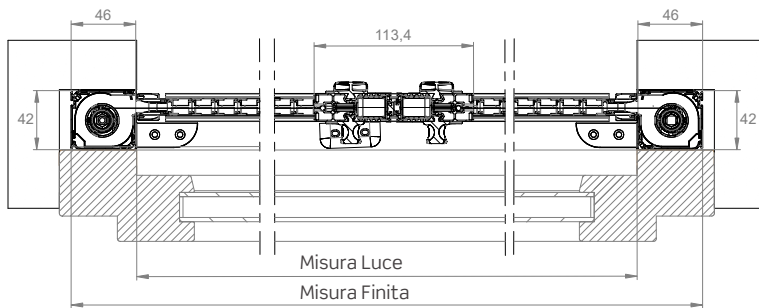

### FUNZIONI DI SERIE

#### Maniglia esterna ribassata

Favorisce l'installazione anche in spazi più ridotti.



### FUNZIONI OPZIONALI

#### Maniglia esterna incassata

Viene installata sul lato esterno.  
Richiedere ulteriori dettagli in fase d'ordine.



## CARATTERISTICHE TECNICHE E INFORMAZIONI PER L'ORDINE

## Misure consigliate (mm)

Rete in fibra grigia (di serie)

Cassonetto	Larghezza (min/max)	Altezza (min/max)
42	-/1400	1000/2500(*)
42 DOPPIA	-/2800	1000/2500(*)

Rete Fabrinet (opzionale)

Cassonetto	Larghezza (min/max)	Altezza (min/max)
42	- /1200	1000/2500(*)
42 DOPPIA	-/2400	1000/2500(*)

Rete Blackline (opzionale)

Cassonetto	Larghezza (min/max)	Altezza (min/max)
42	-/1400	1000/2500(*)
42 DOPPIA	-/2800	1000/2500(*)

 \* L'altezza deve essere superiore alla larghezza di minimo 200 mm.

Nella determinazione delle misure in tabella non viene preso in considerazione lo spessore in mm delle staffe di fissaggio.

## Come ordinare

Formulare l'ordine **indicando sempre la tipologia di misura:**

- **misura LUCE**, la zanzariera verrà fornita con misure maggiorate L+86 mm / H+40 mm
- **Per la doppio cassonetto: misura LUCE**, la zanzariera verrà fornita con misure maggiorate L+92 mm / H+40 mm
- **Per tutte: misura FINITA**, la zanzariera verrà fornita con le stesse misure ordinate (max ingombro).

Ove non specificato diversamente, il cassonetto viene predisposto per l'installazione a sinistra (vista interna) e per la versione doppio cassonetto, l'apertura è centrale, l'anta semi-fissa viene predisposta a sinistra (vista interna).

Per necessità di prodotti dalle dimensioni prossime ai limiti consigliati, si prega di contattare l'azienda prima di sottoporre un ordine.

## Tinte disponibili

## RAL

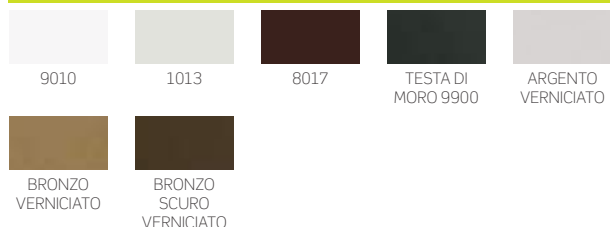

## SOFT

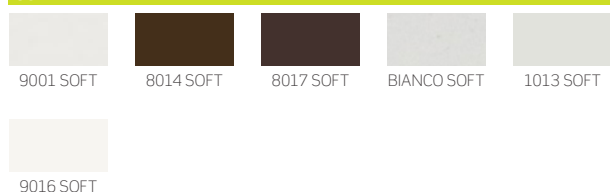

## RAFFAELLO

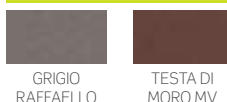

## LEGNO

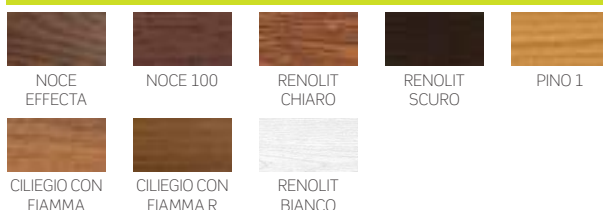

## Accessori

SE= DI SERIE / OP= OPZIONALE

## MODELLO



FABRINET BLACKLINE



sunox



SNAKE 42 TOP INCAS	SE	OP	OP	OP	OP	SE	SE	OP
SNAKE 42 TOP INCAS DOPPIA	SE	OP	OP	OP	OP	SE	SE	OP

# LINDAPLUS INCAS

Zanzariera da incasso a scorrimento laterale senza bottocini, con guida inferiore a scomparsa. Disponibile anche in versione monoblocco con guida tapparella

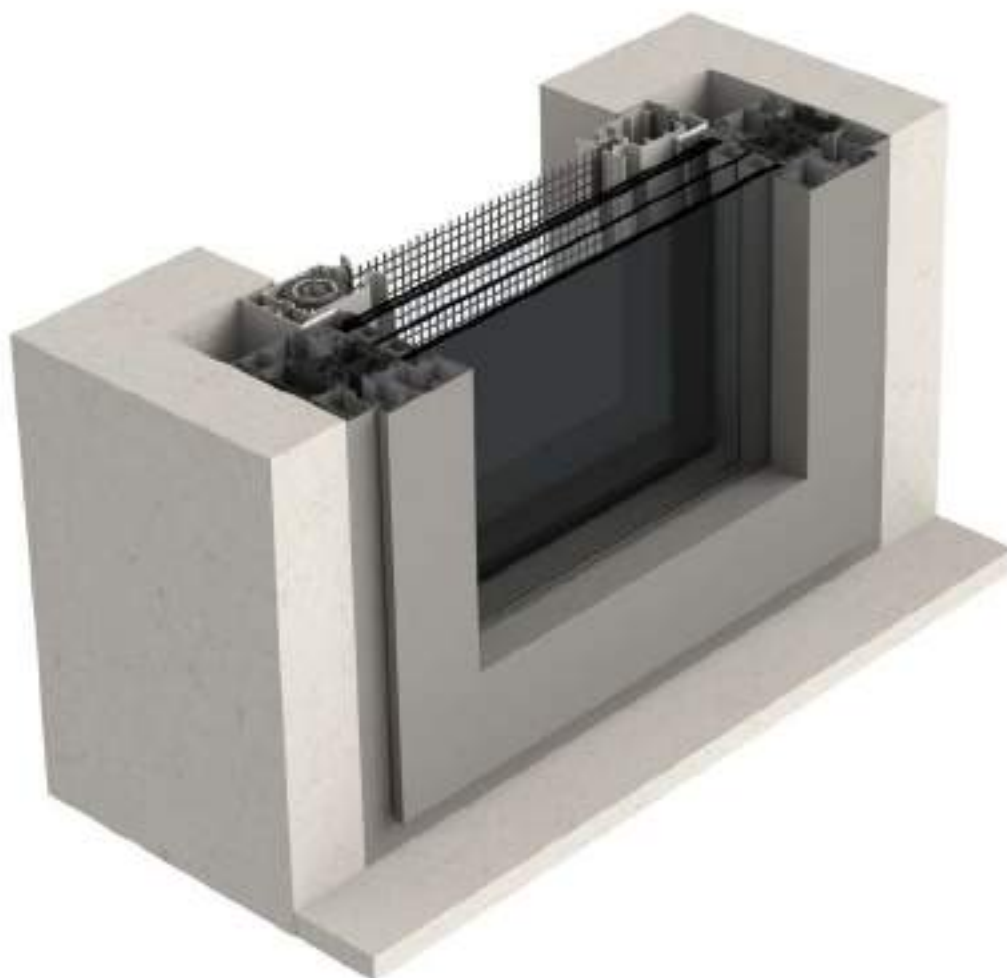

LINDAPLUS INCAS 45  
LINDAPLUS INCAS/DOPPIA  
LINDAPLUS INCAS 75/DOPPIA

LINDAPLUS INCAS MIDI/DOPPIA  
LINDAPLUS INCAS ANGOLARE



Predisposizioni incasso con guida tapparella. Richiedi il Catalogo Predisposizioni.

**Scorrimento:** laterale, si arresta manualmente in qualsiasi punto, configurabile con una o più ante

**Avvolgimento:** a molla

**Sistema di apertura:** a magnete

**Adatta per:** portafinestra

**Bottoncino:** no

**Rete:** in fibra di vetro grigia di serie. Può essere richiesta anche con rete Blackline, rete Fabrinet e a strisce.

**Viene fornita:** su misura ed in kit

**Note:** componentistica totalmente rinnovata in alcuni dei suoi principali elementi, con l'introduzione di un sistema brevettato che garantisce un miglioramento generale nell'utilizzo del prodotto e massima efficacia di funzionamento.

Guida bassa dallo spessore di soli 3 mm, asportabile per la pulizia. La rete è facilmente ricollocabile in caso di fuoriuscita.

È possibile applicare più ante, fino ad una larghezza massima complessiva di 6 metri

**Opzioni:** maniglietta pieghevole (quando è chiusa ha una sporgenza di 11 mm circa)

**Color Line:** accessori in vista a colore.

Disponibili nei colori **bianco, avorio, grigio e nero.**

Il colore dei cingoli della catena varia in base al colore della rete: saranno forniti neri con rete nera e grigi in caso di rete grigia.

In abbinamento alle tinte **bianco, avorio o grigio** lo spazzolino sarà fornito di colore **grigio**. Per le **restanti tinte** e se non specificato, lo spazzolino sarà fornito di colore **nero**.

LINDAPLUS INCAS 45

INGOMBRO RIDOTTO

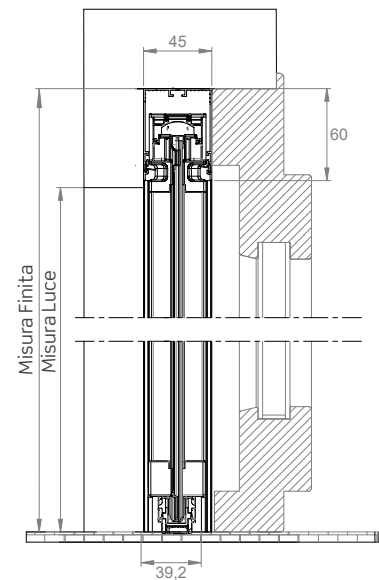
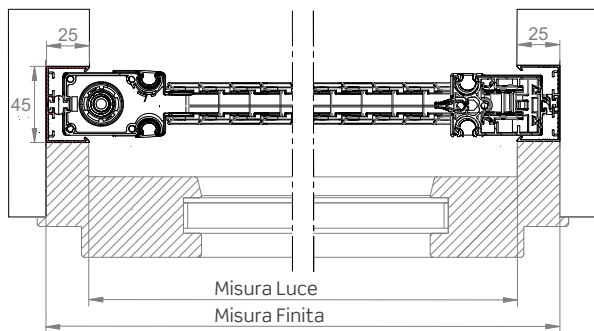
LINDAPLUS INCAS 20/20

20 20

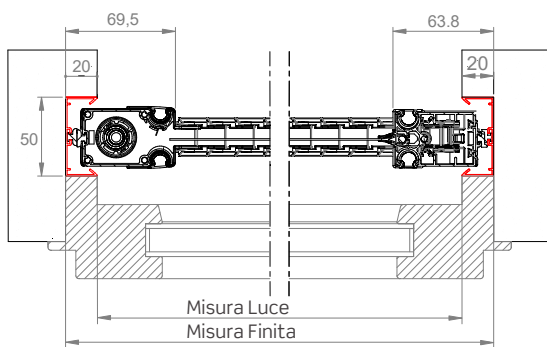
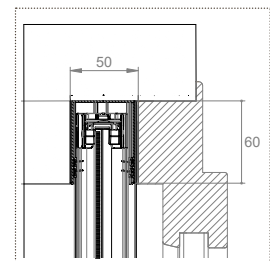
LINDAPLUS INCAS  
STANDARDLINDAPLUS INCAS DOPPIA

20 20

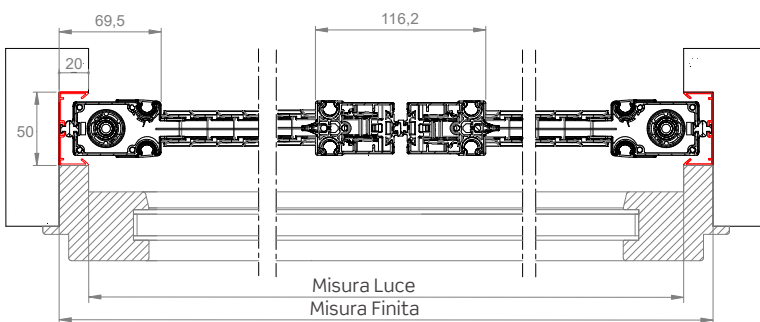
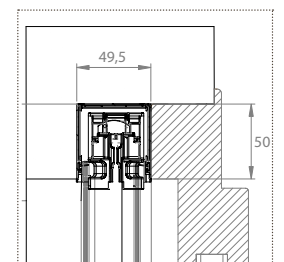
LINDAPLUS INCAS **MIDI****Attenzione:** se in fase d'ordine non si specifica la configurazione, il prodotto sarà fornito con i profili **35/35**.

### LINDAPLUS INCAS 35/35

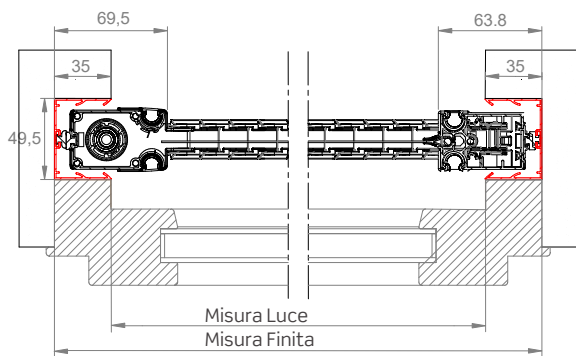

LINDAPLUS INCAS STANDARD

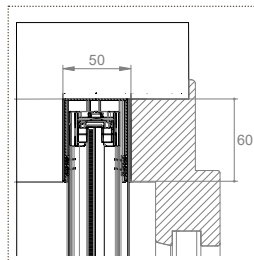

LINDAPLUS INCAS MIDI

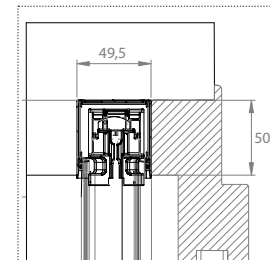

**Attenzione:** se in fase d'ordine non si specifica la configurazione, il prodotto sarà fornito con i profili 35/35.

### LINDAPLUS INCAS 50/20

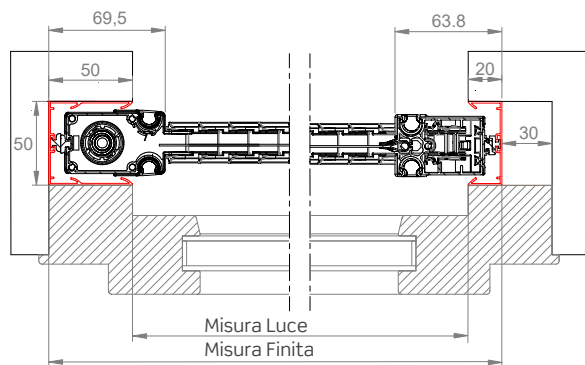

LINDAPLUS INCAS STANDARD

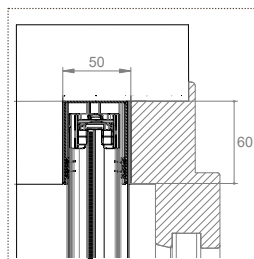

LINDAPLUS INCAS MIDI

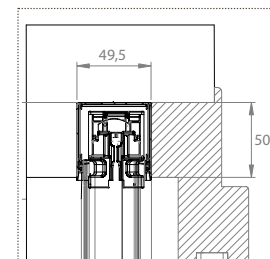

**Attenzione:** se in fase d'ordine non si specifica la configurazione, il prodotto sarà fornito con i profili 35/35.

### LINDAPLUS INCAS 50/35

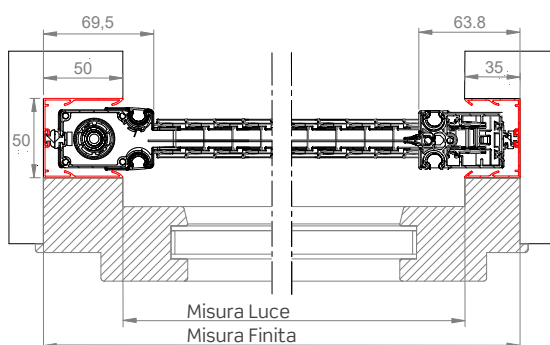

LINDAPLUS INCAS STANDARD

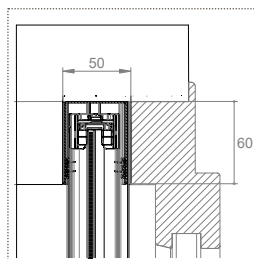

LINDAPLUS INCAS MIDI

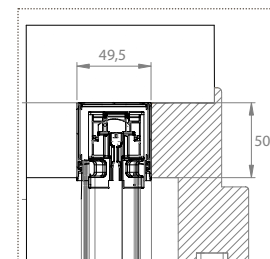

**Attenzione:** se in fase d'ordine non si specifica la configurazione, il prodotto sarà fornito con i profili 35/35.

## LINDAPLUS INCAS 50/50

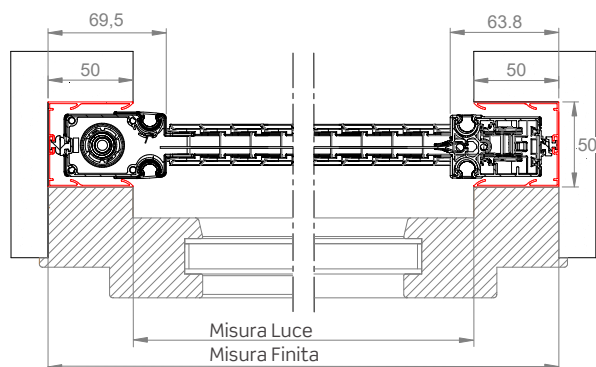
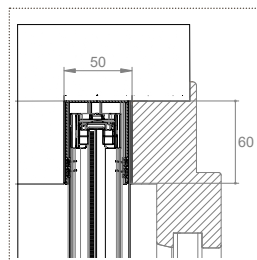
LINDAPLUS INCAS  
STANDARD

LINDAPLUS INCAS MIDI

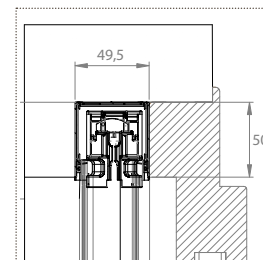

**⚠ Attenzione:** se in fase d'ordine non si specifica la configurazione, il prodotto sarà fornito con i profili 35/35.

## LINDAPLUS INCAS CON GUIDA TAPPARELLA DA 75 MM



Consultare preventivamente la sezione accessori per gli ordini relativi a questo modello.

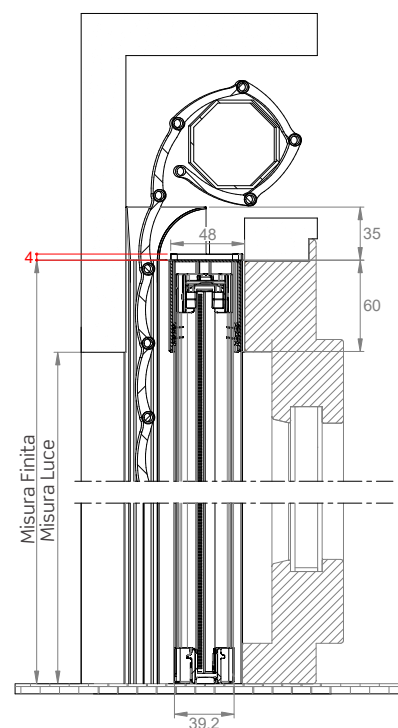
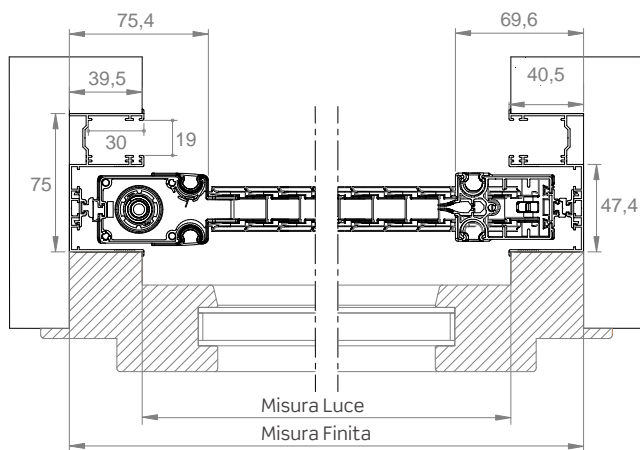

### LINDAPLUS ANGOLARE INCAS 20/20

20 20

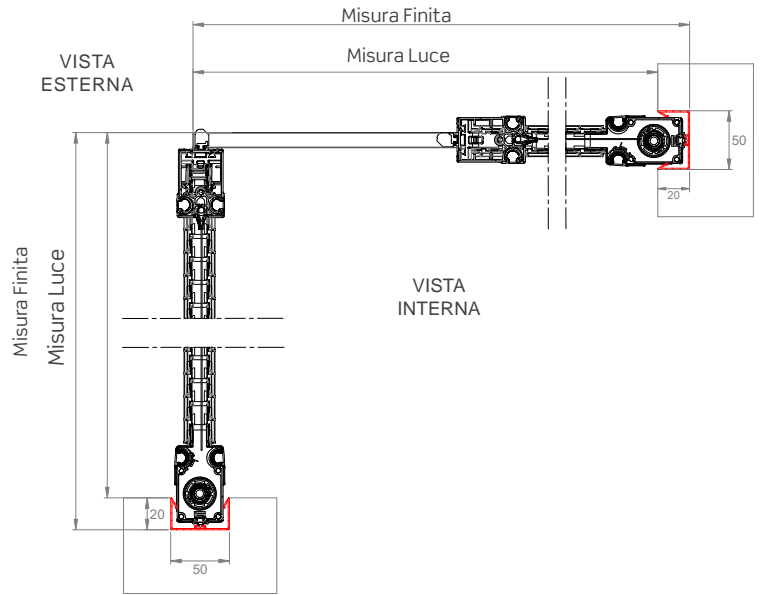
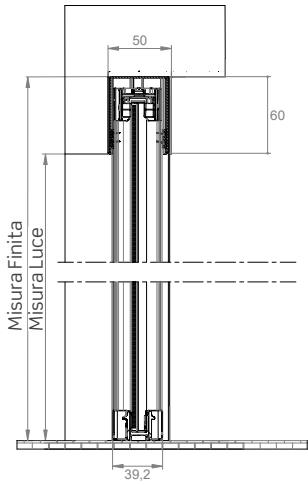

### LINDAPLUS ANGOLARE INCAS 35/35

35 35

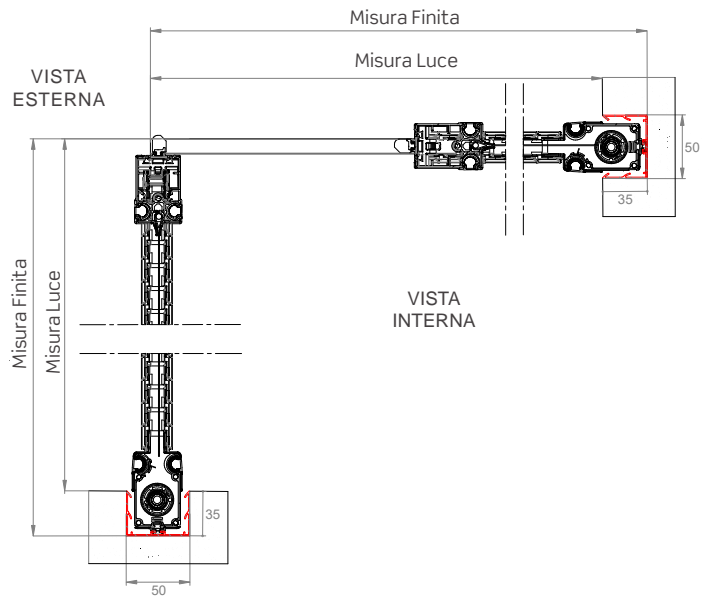
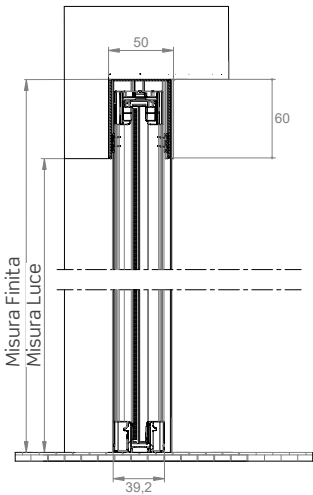

### LINDAPLUS ANGOLARE INCAS 50/50

50 50

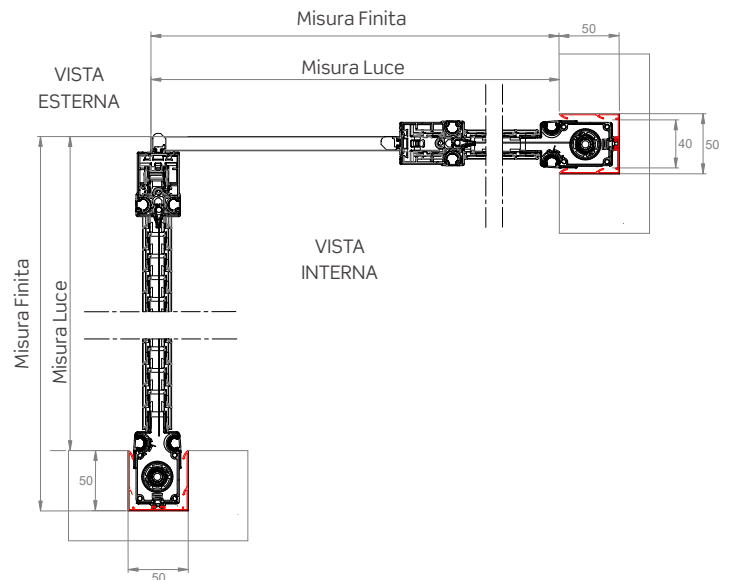
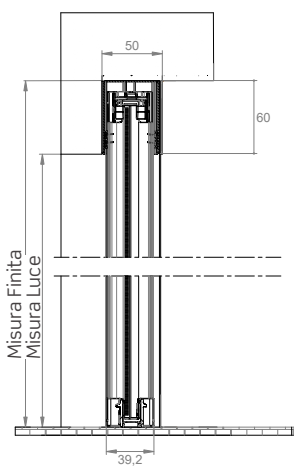

## CARATTERISTICHE TECNICHE E INFORMAZIONI PER L'ORDINE

## Schemi di accoppiamento delle ante

ANTA SINGOLA



2 ANTE CON APERTURA BILATERALE

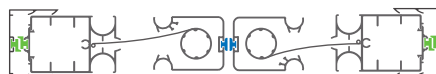

2 ANTE CON CHIUSURA AL CENTRO

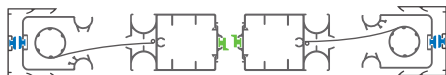

2 ANTE A SEGUIRE

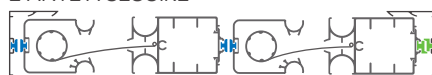

3 ANTE



3 ANTE A SEGUIRE



6 ANTE CON CHIUSURA AL CENTRO



ANTA ANGOLARE

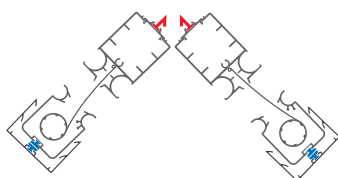

2 ANTE CON APERTURA BILATERALE ANGOLARE

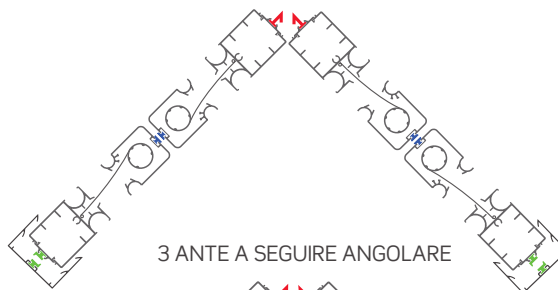

2 ANTE A SEGUIRE ANGOLARE

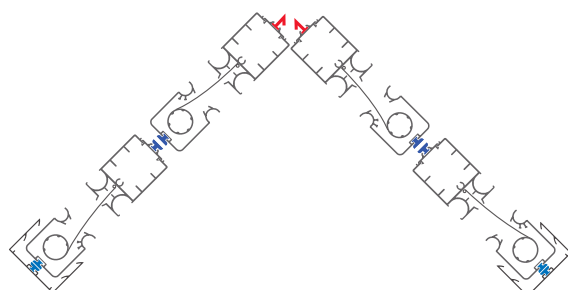

3 ANTE A SEGUIRE ANGOLARE

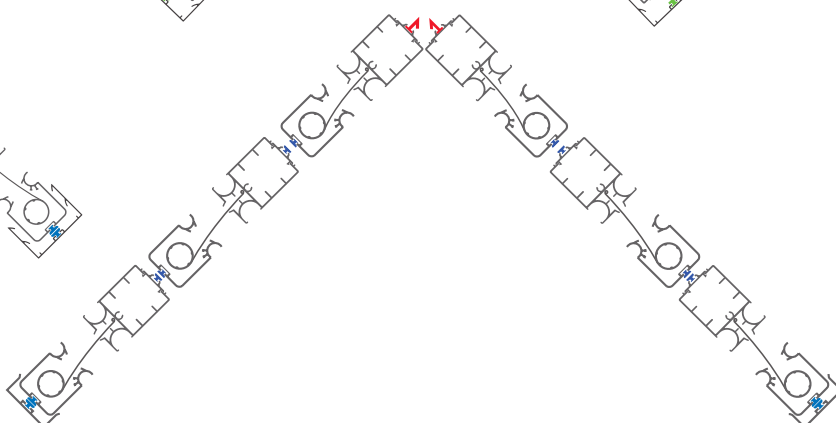

MAGNETE DIS. 7

MAGNETE DIS. 38

MAGNETE DIS. 45

## Misure consigliate (mm)

Di serie

Tipologia reti	Larghezza (min/max)	Altezza (min/max)
Rete in fibra grigia	-/1500	1500/2500

Opzionale

Tipologia reti	Larghezza (min/max)	Altezza (min/max)
Rete Fabrinet	-/800	1500/2400
Rete Blackline	-/1500	1500/2500



L'altezza deve essere superiore alla larghezza di minimo 150 mm (per anta, nella versione doppia).

Per necessità di prodotti dalle dimensioni prossime ai limiti consigliati, si prega di contattare l'azienda prima di sottoporre un ordine.

## Come ordinare

Formulare l'ordine **indicando sempre la tipologia di misura**, tenendo presente quanto segue:

- **misura LUCE**, il prodotto verrà fornito con misure maggiorate:

	L	H
Configurazione <b>INCAS 45</b>	+50 mm	+60 mm
Configurazione <b>20/20</b>	+40 mm	+60 mm
Configurazione <b>35/35</b>	+70 mm	+60 mm
Configurazione <b>50/20</b>	+70 mm	+60 mm
Configurazione <b>50/35</b>	+85 mm	+60 mm
Configurazione <b>50/50</b>	+100 mm	+60 mm

- **misura FINITA**, la zanzariera verrà fornita con le stesse misure ordinate.

Se in fase d'ordine non si specifica la configurazione incasso, il prodotto sarà fornito **35/35**.

**N.B.:** (Solo per Lindaplus da 75) i 4 mm del tappo guida non vengono mai considerati nella determinazione delle misure.

**LINDAPLUS INCAS ANGOLARE:**

- Rilevare le dimensioni esterne del vano avendo cura di indicare prima quelle del lato sx e poi quelle del lato dx (vista interna) come rappresentato in figura
- Comunicare solo **misure finite**
- Le pareti ad angolo del foro finestra devono essere perpendicolari fra loro (90°).
- Per eventuali necessità di chiarimenti su come rilevare le misure, si prega di contattare l'azienda.

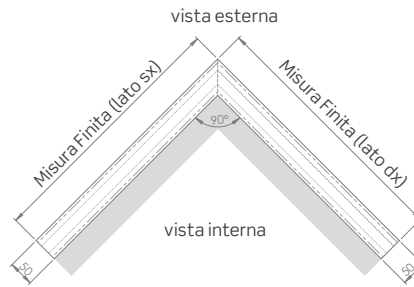

**Tinte disponibili**

Per le tinte evidenziate in **rosso** sono disponibili gli accessori a colore in abbinamento

**RAL**

9010	1013	8017	NERO	TESTA DI MORO 9900
ARGENTO VERNICIATO	BRONZO VERNICIATO	BRONZO SCURO VERNICIATO	7016	3005
6009	7022			

**RAFFAELLO**

GRIGIO RAFFAELLO	VERDE RAFFAELLO	MARRONE RAFFAELLO	TESTA DI MORO MV

<b>OSSIDATE</b>	<b>SABLÈ</b>
TITANIO	NOIR SABLÈ
BRONZO SCURO OSS.	CORTEN SABLÈ

**SOFT**

9001 SOFT	6005 SOFT	8014 SOFT	8017 SOFT	BIANCO SOFT
1013 SOFT	9016 SOFT			

**LEGNO**

NOCE EFFECTA	NOCE 100	RENOLIT CHIARO	PINO 1	CILIEGIO CON FIAMMA
CILIEGIO CON FIAMMA R				

**Tinte disponibili in kit**

**RAL**

9010	1013	8017	NERO	ARGENTO VERNICIATO

**SOFT**

8017 SOFT				

**RAFFAELLO**

GRIGIO RAFFAELLO	MARRONE RAFFAELLO

**LEGNO**

RENOLIT CHIARO	PINO 1

**COLOR LINE**

	Per le tinte 9010, 9016 Soft, Bianco Soft e Renolit Bianco gli accessori in abbinamento saranno di colore bianco.
	Per le tinte 1013, 1013 Soft e 9001 Soft gli accessori in abbinamento saranno di colore avorio.
	Per le tinte 7001 Soft, 7035 Soft, 9006 opaco e Argento Verniciato gli accessori in abbinamento saranno di colore grigio.
	Per tutte le restanti tinte e i fuori gamma gli accessori in abbinamento saranno di colore nero.

**Accessori**

SE= DI SERIE / OP= OPZIONALE

MODELLO	rete <b>GRIGIA</b>	FABRINET	BLACKLINE	BETTER VUE	SUNOX	
LINDAPLUS INCAS 45	SE	OP	OP	OP	OP	OP
LINDAPLUS INCAS	SE	OP	OP	OP	OP	OP
LINDAPLUS INCAS 75	SE	OP	OP	OP	OP	SE
LINDAPLUS INCAS ANG.	SE	OP	OP	OP	OP	-

# SOFFY INCAS

Zanzariera laterale da incasso plissettata



## SOFFY INCAS 75

**Scorrimento:** laterale, si arresta manualmente in qualsiasi punto, configurabile con una o più ante reversibili (fino a 4), che consentono l'inversione del senso di scorrimento in base alle esigenze.

**Avvolgimento:** rete plissettata in polietilene

**Sistema di apertura:** a magnete

**Adatta per:** portafinestra

**Rete:** in fibra di vetro di serie, disponibile anche con telo grigio.

**Viene fornita:** su misura

**Note:** la guida a pavimento ha uno spessore ridotto, per consentire un attraversamento in completa sicurezza anche per i bambini ed i portatori di handicap.

## SOFFY INCAS CON GUIDA TAPPARELLA DA 75 MM

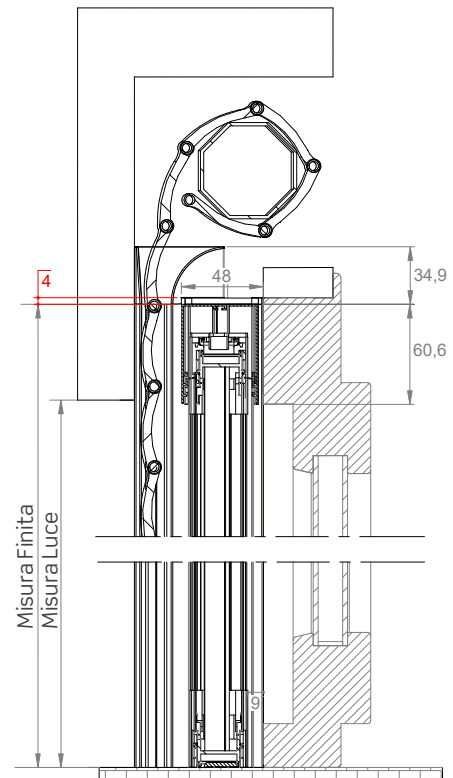
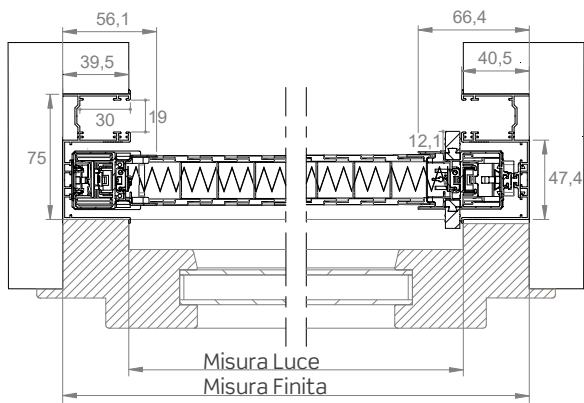

### CARATTERISTICHE TECNICHE E INFORMAZIONI PER L'ORDINE

#### Schemi di accoppiamento delle ante

SEZIONE ORIZZONTALE 1 ANTA

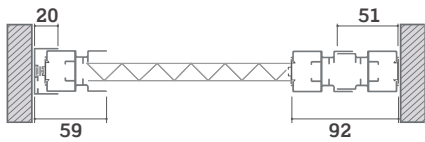

SEZIONE ORIZZONTALE 2 ANTE

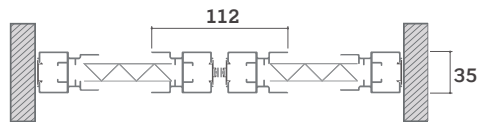

SEZIONE ORIZZONTALE 2 ANTE A SEGUIRE

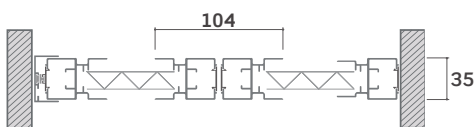

SEZIONE ORIZZONTALE 3 ANTE

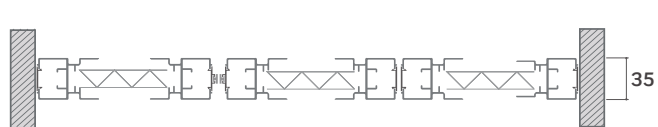

SEZIONE ORIZZONTALE 4 ANTE

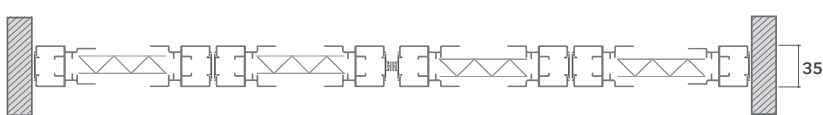

## Misure consigliate (mm)

Di serie

Tipologia reti	Larghezza (min/max) per anta	Altezza (min/max) per anta
Rete nera plissettata	700/1600	1600/3000

Opzionale

Tipologia reti	Larghezza (min/max) per anta	Altezza (min/max) per anta
Rete grigia plissettata	700/1600	1600/2670



L'altezza deve essere superiore alla larghezza di minimo 200 mm per modulo.

## Come ordinare

Formulare l'ordine **indicando sempre la tipologia di misura**:

### KIT INCASSO CON GUIDA TAPPARELLA:

- **misura LUCE**, verrà fornito con misure maggiorate: larghezza + 70 mm, altezza + 60 mm rispetto alla misura del vano.
- **misura FINITA**, la zanzariera verrà fornita con le stesse misure ordinate.

### ZANZARIERA INCASSATA:

- **misura LUCE**, verrà fornito con misure maggiorate: larghezza + 57 mm, altezza + 60 mm rispetto alla misura del vano.
- **misura FINITA**, la zanzariera verrà fornita con le stesse misure ordinate.

**N.B.:** i 4 mm del tappo guida non vengono mai considerati nella determinazione delle misure.

Per ulteriori informazioni si prega di contattare l'azienda.

Per necessità di prodotti dalle dimensioni prossime ai limiti consigliati, si prega di contattare l'azienda prima di sottoporre un ordine.

## Tinte disponibili

RAL				
9010	1013	8017	NERO	TESTA DI MORO 9900
ARGENTO VERNICIATO	BRONZO VERNICIATO	BRONZO SCURO VERNICIATO		

SOFT				
9001 SOFT	6005 SOFT	8014 SOFT	8017 SOFT	BIANCO SOFT
1013 SOFT				

RAFFAELLO			
GRIGIO RAFFAELLO	VERDE RAFFAELLO	MARRONE RAFFAELLO	TESTA DI MORO MV

SABLÈ	
NOIR SABLÈ	CORTEN SABLÈ

LEGNO				
NOCE EFFECTA	NOCE 100	NOCE 100 R	RENOLIT CHIARO	RENOLIT SCURO
PINO 1	CILIEGIO CON FIAMMA	CILIEGIO CON FIAMMA R	RENOLIT BIANCO	

# MINIMA INCAS

Zanzariera da incasso a scorrimento laterale con rete plissettata e guida inferiore bassa



Predisposizioni incasso con guida tapparella. Richiedi il Catalogo Predisposizioni.

**MINIMA INCAS 50**  
**MINIMA INCAS 75**

**Scorrimento:** laterale, si arresta manualmente in qualsiasi punto, è disponibile con una, due ante o reversibile, che consente l'inversione del senso di scorrimento in base alle esigenze.

**Avvolgimento:** rete plissettata

**Sistema di apertura:** con barra-maniglia ad aggancio laterale magnetico.

**Adatta per:** portafinestra

**Rete:** in polipropilene nera, disponibile anche con telo grigio o colorato.

**Viene fornita:** su misura ed in kit

**Note:** profondità di 22 mm.

Barra maniglia inserita a pressione nella guida inferiore, per una estrema stabilità durante l'azionamento e la massima fluidità nello scorrimento.

La guida inferiore è alta solo 7 mm ed è provvista di asole per il drenaggio dell'acqua, che ne evitano il fastidioso deposito.

L'installazione è veloce, con il minimo sforzo e pochissimi fori: il profilo laterale aderisce alla parete agganciandosi alla predisposizione da incasso attraverso clips in plastica fornite con il prodotto.

### MINIMA INCAS 50 MM

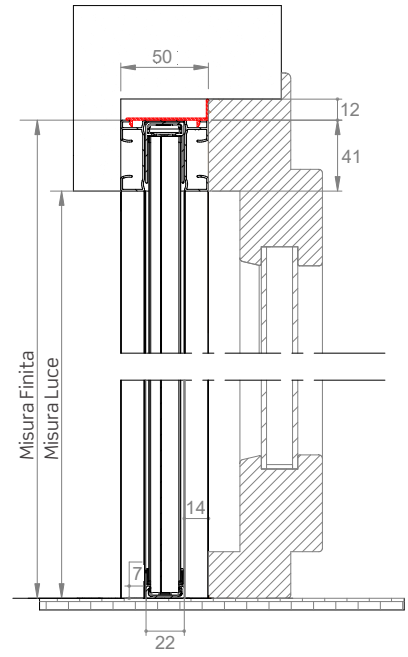
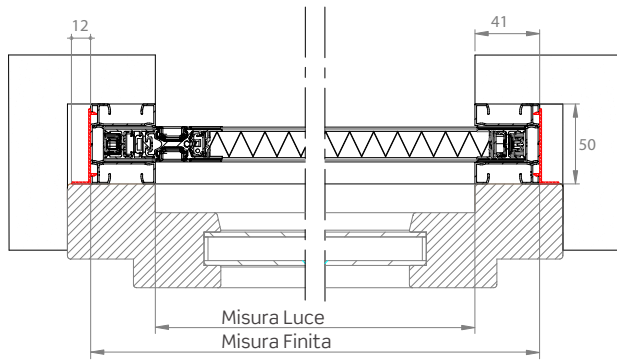

### MINIMA INCAS CON GUIDA TAPPARELLA DA 75 MM

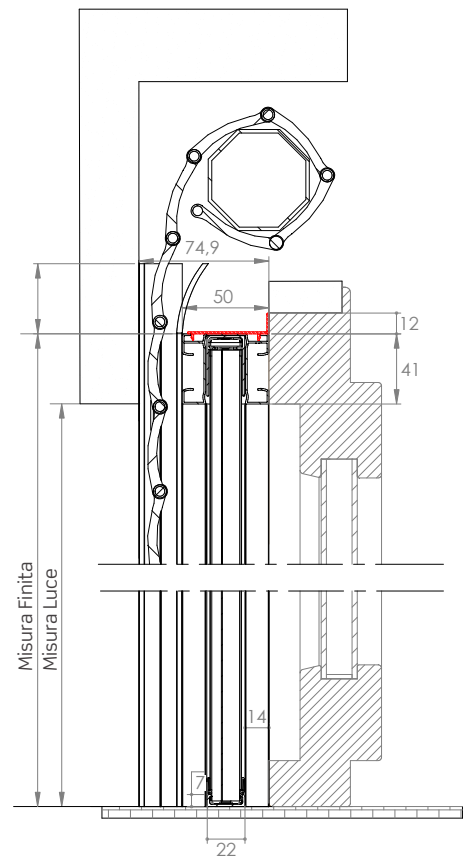
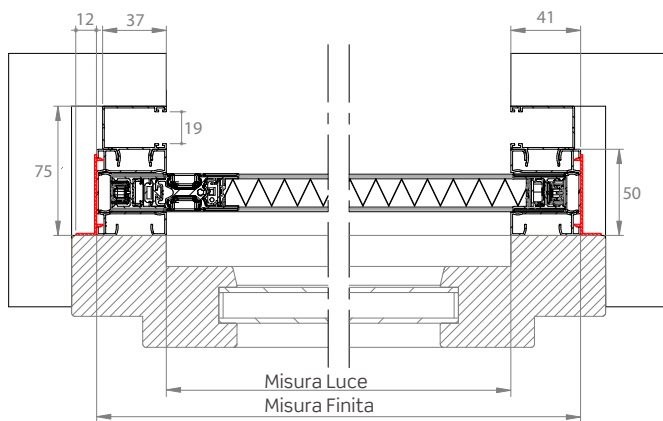

**ELEMENTI OPZIONALI**

**SOTTO-GUIDA INCLINATO**

Utile per migliorare l'aderenza e la scorrevolezza della zanzariera in caso di piani inclinati.

DISPONIBILE SOLO DI COLORE ARGENTO.

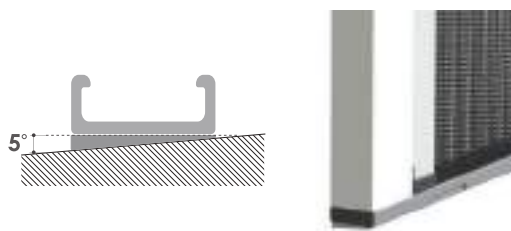

**CARATTERISTICHE TECNICHE E INFORMAZIONI PER L'ORDINE**

**Teli e tessuti disponibili**

RETE	OSCURANTE 80%
NERO	GRIGIO
GRIGIO	ROSSO
BIANCO	
AVORIO	
ARANCIO	
BLU	
NOCCIOLA	

Le reti evidenziate in rosso sono disponibili fino ad esaurimento scorte. I teli oscuranti e filtranti sono per uso interno, consultare la mazzetta teli e reti per la scelta del tessuto.

**Misure consigliate (mm)**

Di serie

Tipologia reti	Larghezza (min/max) per anta	Altezza (min/max) per anta
Rete nera plissettata	- /3000	- /3000

Opzionale

Tipologia reti	Larghezza (min/max) per anta	Altezza (min/max) per anta
Rete grigia plissettata	- /3000	- /3000
Rete colorata plissettata	- /3000	- /2600

Per necessità di prodotti dalle dimensioni prossime ai limiti consigliati, si prega di contattare l'azienda prima di sottoporre un ordine.

**Minima in kit**

Richiedi il listino prezzi per conoscere l'elenco dei componenti e degli accessori disponibili per la vendita in kit.

**Come ordinare**

Formulare l'ordine **indicando sempre la tipologia di misura:**

**KIT INCASSO CON GUIDA TAPPARELLA:**

- **misura LUCE**, verrà fornito con misure maggiorate: larghezza + 82 mm, altezza + 41 mm rispetto alla misura del vano.
- **misura FINITA**, la zanzariera verrà fornita con le stesse misure ordinate.

**ZANZARIERA INCASSATA:**

- **misura LUCE**, verrà fornito con misure maggiorate: larghezza + 64 mm, altezza + 40 mm rispetto alla misura del vano.
- **misura FINITA**, la zanzariera verrà fornita con le stesse misure ordinate.

Per ulteriori informazioni si prega di contattare l'azienda.

**Tinte disponibili**

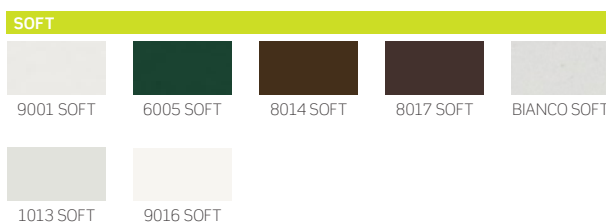
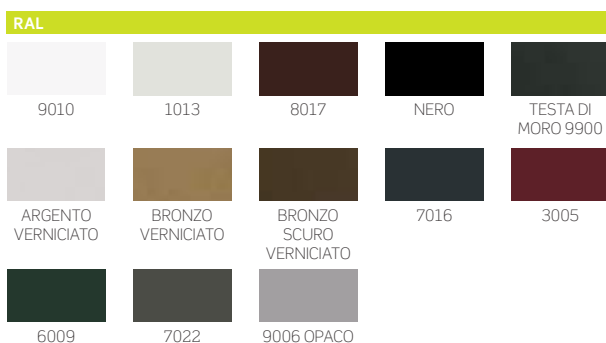

N.B. Le stesse tinte sono disponibili anche in kit.



# 7

## INFORMAZIONI

- 218** RILEVARE LE MISURE
- 219** ACCESSORI
- 220** APPLICAZ. FRONTALE
- 224** AUTOMAZIONI
- 225** STAFFE DI FISSAGGIO
- 228** TELI E RETI
- 229** TINTE
- 230** MODELLI E TINTE
- 231** COLOR LINE
- 232** WIND IN BARRE

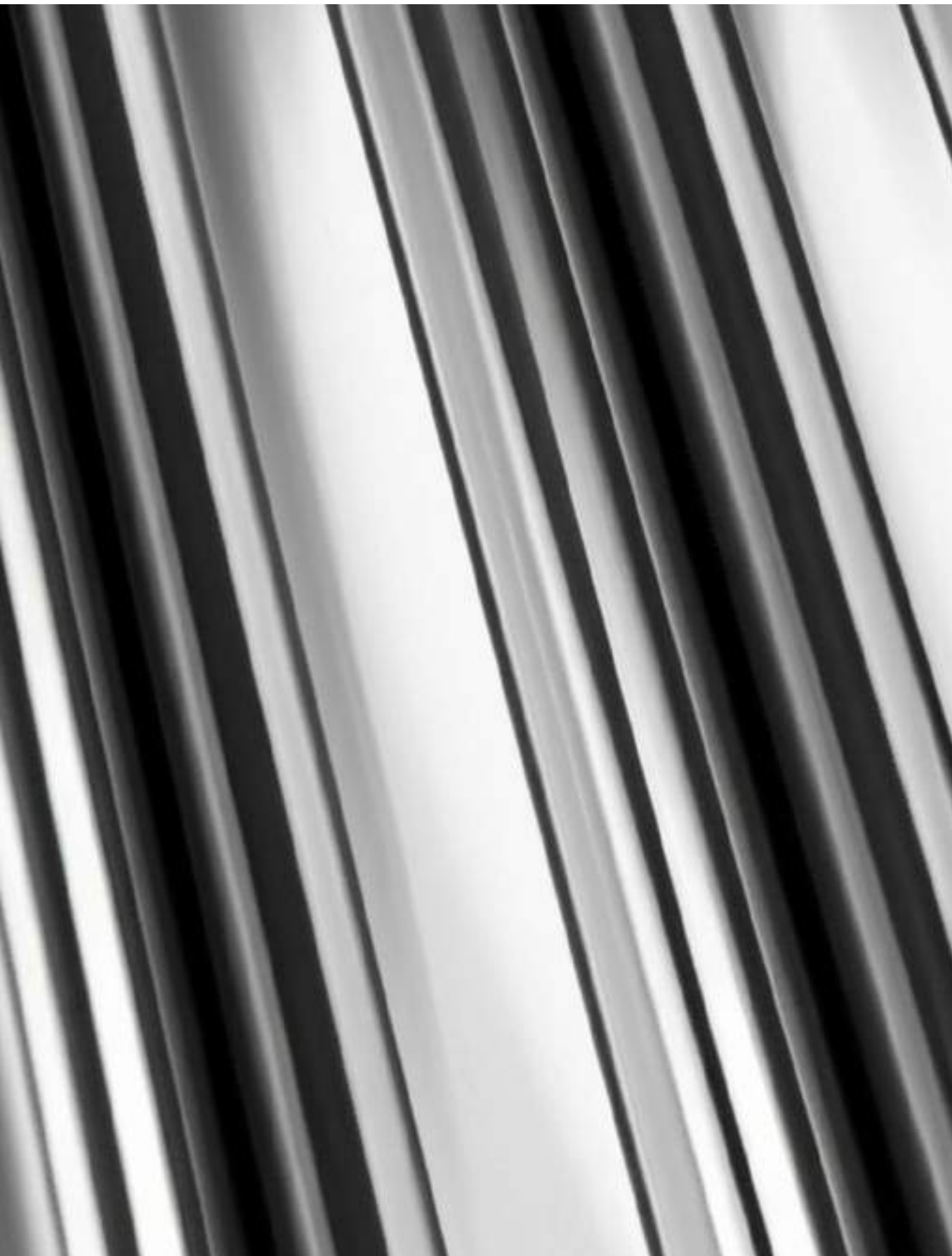

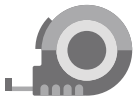

## COME RILEVARE LE MISURE

misura FINITA / misura LUCE

Una corretta rilevazione delle misure è il primo passo per un'installazione veloce e senza difficoltà.

La misurazione dell'altezza e della larghezza permette di verificare in tempo reale la presenza di fuori squadra del vano e quindi di scegliere il modello migliore per le esigenze del cliente.

Per procedere al rilievo di altezza (H) e larghezza (L) è bene misurare sia al centro che ai lati, indicando sempre la misura che risulta inferiore tra quelle rilevate.

In fase d'ordine bisogna specificare sempre se il tipo di misura indicata, è una MISURA FINITA o MISURA LUCE, infatti ad ogni tipo di misura corrisponde un tipo di lavorazione, nello specifico:

MISURA FINITA, la zanzariera viene fornita con le stesse misure indicate in fase d'ordine;

MISURA LUCE, la zanzariera viene fornita con base e altezza diminuite di qualche millimetro rispetto alle misure reali del vano, questa diminuzione varia a seconda del modello scelto.

Si raccomanda di consultare sempre la sezione "COME ORDINARE" presente nelle pagine di ogni modello.

Esempio:

### Come ordinare

Formulare l'ordine indicando sempre le dimensioni del cassonetto e la tipologia di misura, tenendo presente quanto segue:

- **misura LUCE**, la zanzariera - rispetto alla misura del vano - verrà fornita:

2 mm in meno (modelli Vera TOP 40/50, Vera telescopica 40/50, Vera Basic 40/50);

3 mm in meno (modelli Vera TOP 45/55 e Vera 45/55);

6 mm in meno (modelli Vera telescopica 45/55)

- **misura FINITA**, la zanzariera verrà fornita con le stesse misure ordinate

In mancanza di dati in merito verrà utilizzata in automatico la misura luce e cassonetto da 55 mm.

**Qualora venga richiesta l'opzione del SISTEMA SOFT, la larghezza minima del cassonetto è di 60 cm.**

Per esigenze costruttive, il prodotto **Vera Top**, è ordinabile solo con larghezza minima del cassonetto pari a 60 cm, diversamente il prodotto non sarà fornito con l'opzione del SISTEMA SOFT.

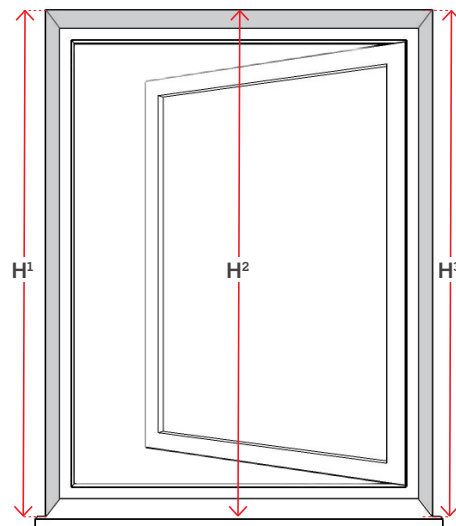
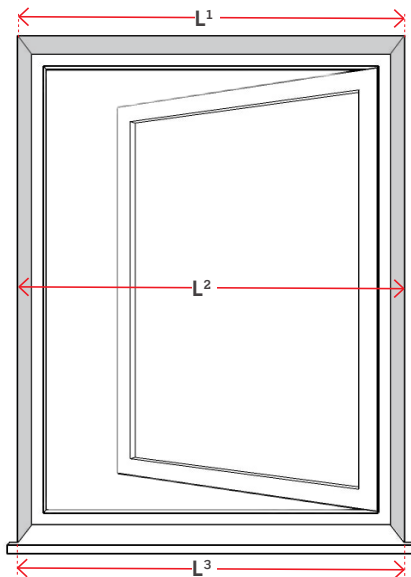

## ACCESSORI



Regolazione esterna del carico molla 42/45/55 e 45/50 incas

È possibile regolare il caricamento della molla interna, agendo sull'apposito foro presente nella testata (42/45/55) o nella guida incassata laterale (45) o laterale e/o superiore (50) e servendosi del chiavino in dotazione.

Questa funzionalità è di serie sul modello Irene e modelli TOP da 42/45/55; opzionale su tutte le telescopiche con cassonetto da 42/45/55 mm (ad esclusione della Wind 45 laterale).

Per le versioni incas, la regolazione è di serie per la Irene 50 Incas e modelli TOP Incas; disponibile come opzionale per il modello Wind 45 Incas verticale e alcuni modelli da 50 incas, dove è espressamente indicato nella tabella delle disponibilità.

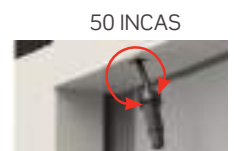

42

45 INCAS

**DUAL  
HOOK****Dual Hook: chiusura rinforzata con doppio gancio**

Sistema di chiusura con due ganci applicati sulla barra maniglia ed i relativi riscontri montati sul profilo d'aggancio laterale. La presenza di due ganci garantisce una maggiore aderenza tra barra maniglia e profilo laterale quando l'anta è chiusa, impedendo aperture non desiderate specie in presenza di forte vento o di urti accidentali.

Il montaggio del Dual Hook è semplice: i componenti di riscontro vengono prima inseriti verticalmente nel profilo, regolati alla stessa altezza dei rispettivi ganci di apertura e serrati attraverso un grano.

Il sistema **Dual Hook** va richiesto espressamente in fase d'ordine.

**ZPF03L + ZSI22L:**

Lara, Clara.

**ZPF03L + ZSI23L:**

Valeria, Clara doppia, Wind doppia, Casper doppia.

**ZPF03L + ZSI24L:**

Wind laterale, Casper laterale, Clara Incas e Comoda laterale.

**Sistema Soft: rallentamento nell'avvolgimento**

Il Sistema Soft ha la funzione di rallentare l'avvolgimento della rete nel cassonetto eliminando rumori fastidiosi. Il Sistema Soft non è disponibile su tutti i modelli, richiedere preventivamente la disponibilità in fase d'ordine. Codice sistema completo: ZSC020 - ZSC040 (solo per modello Wind).

**Aggancio laterale telescopico**

Per installazioni in vani con larghezze fuori squadra.

1. Aggancio laterale
2. Registro
3. Compensatore

**Paletto centrale con prolunga**

Disponibile per i modelli con doppio cassonetto, consente il blocco dell'anta.

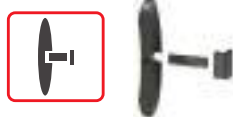
**Maniglia con gancio (ZSI09H)**

In alternativa alla chiusura con magneti, consente una chiusura più rinforzata. Consultare la disponibilità secondo il modello.

**Maniglia incassata**

Viene installata sul lato esterno.

Disponibile solo per i modelli Phantom Top, Snake Top e Scorri.

Richiedere ulteriori dettagli in fase d'ordine.

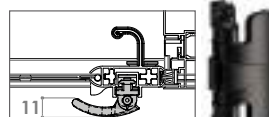
**Maniglietta pieghevole**

Maniglietta pieghevole opzionale (quando è chiusa ha una sporgenza di 11 mm circa).

Disponibile solo per i modelli Lara, Clara, Valeria, Wind e Lindaplus.

**Maniglia girevole a scomparsa**

Consente la fuoriuscita e l'apertura della barra maniglia quando è nascosta dietro al serramento.

Disponibile solo per i modelli Bora e Minima.

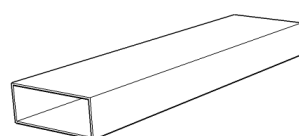
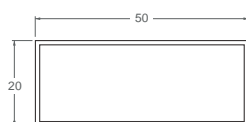
**SCATOLATI****ZAP070**

Scatolato 50x20

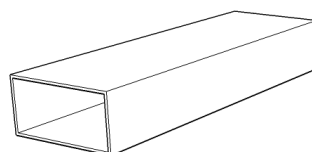
**ZAP010**

Scatolato 60x30

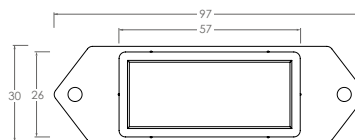
**ZPF080**

Tappo per scatolato 60x30





## KIT ACCESSORIO PER INSTALLAZIONE FRONTALE

Per tutte le zanzariere con cassonetto fino a 50 mm, il sistema consente l'installazione frontale del prodotto, utile in assenza delle condizioni per l'utilizzo delle pareti laterali. La struttura è di alluminio ed è disponibile in tutti i colori standard di cartella. L'applicazione non è disponibile per la Wind a catena, **si prega richiedere informazioni all'azienda prima di effettuare un ordine.** In caso di ordini di profili per 3 lati, specificare sempre i quantitativi per larghezza ed altezza.

### Per ordini del prodotto su misura:

**trasmettendo la misura luce**, altezza e larghezza saranno maggiore di 88 mm (44 mm x 2);

**trasmettendo la misura finita**, altezza e larghezza saranno fornite con le stesse misure ordinate.

Verrà fornita quindi la zanzariera completa di kit, con codice ZSS310, che prevede:

ZAP080 profilo di attacco frontale completo di lavorazione (2 larghezze e 2 altezze - taglio a 45°).

ZCA030 squadretta per attacco frontale (4 pz.).

### Per ordini del prodotto in barre:

il codice da richiedere è ZAP080 (profilo di attacco frontale).

N.B. il profilo non è comprensivo di squadrette (ZCA030), che devono essere richieste a parte.

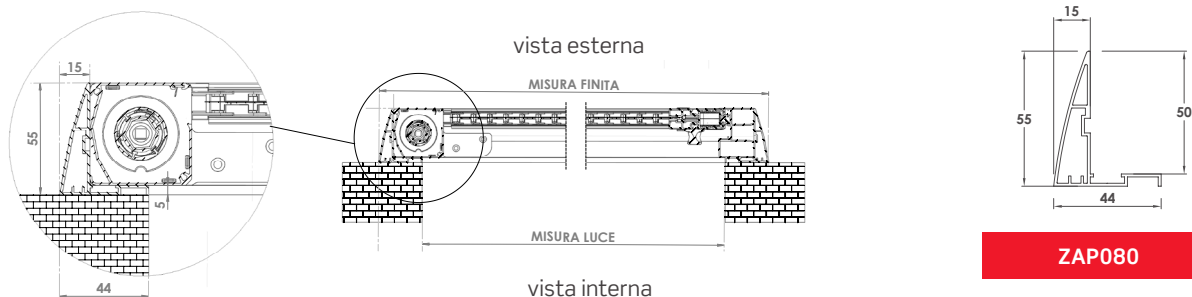

## MINIMA UP

Il sistema Minima UP consente l'installazione frontale del prodotto, utile in assenza delle condizioni per l'utilizzo delle pareti laterali. La struttura è di alluminio ed è disponibile in tutti i colori standard di cartella.

### Per ordini del prodotto su misura:

**trasmettendo la misura luce**, la zanzariera viene fornita con altezza + 35 mm e larghezza + 70 mm (35 mm x 2)

**trasmettendo la misura finita**, altezza e larghezza saranno fornite con le stesse misure ordinate.

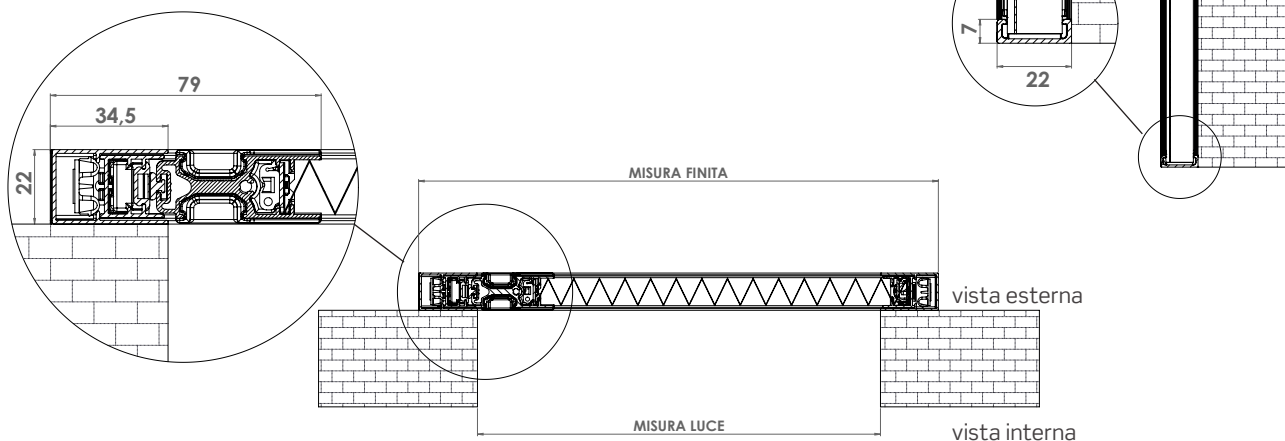

## IRENE 45 UP

Il sistema consente l'utilizzo del prodotto sia mediante l'applicazione diretta sull'infisso (fig.1), sia mediante l'applicazione frontale sul vano (fig.2) in presenza di infissi apribili verso l'esterno. La struttura è in alluminio ed è disponibile in tutti i colori standard della cartella.

Formulare l'ordine secondo le seguenti indicazioni:

- **misura LUCE**, IRENE 45 UP viene fornita con larghezza + 97 mm ed altezza + 53 mm
- **misura FINITA**, la zanzariera verrà fornita con le stesse misure ordinate.

**Attenzione:** Nella versione "reverse", la barra-maniglia sporgente richiede una distanza dal serramento superiore ad 8 mm.

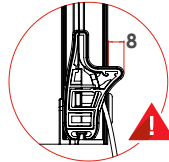

APPL. STANDARD (FIG. 1)

APPL. REVERSE (FIG. 2)

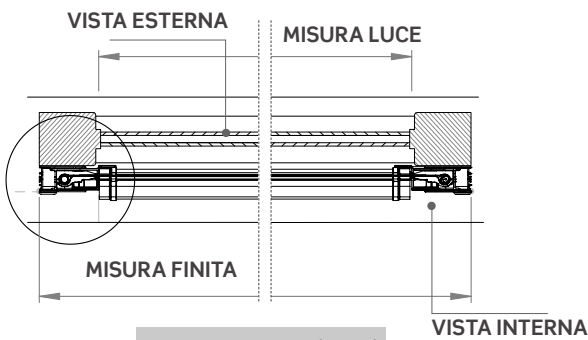
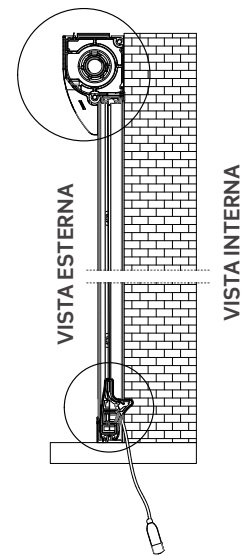
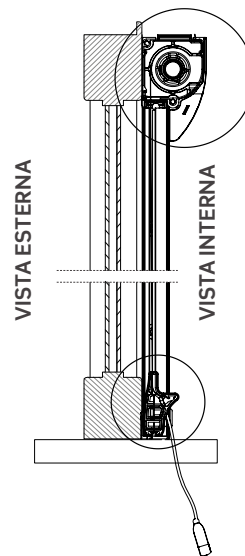

APPL. STANDARD (FIG. 1)

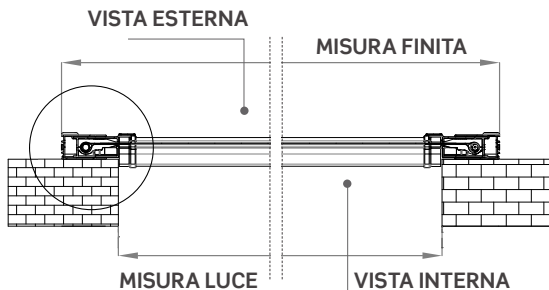
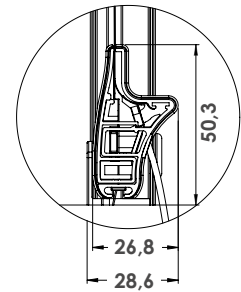
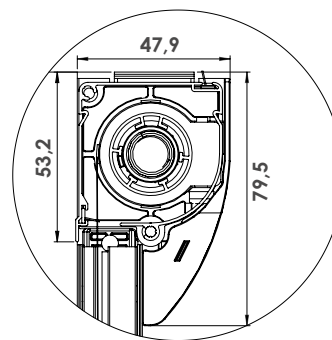

APPL. REVERSE (FIG. 2)

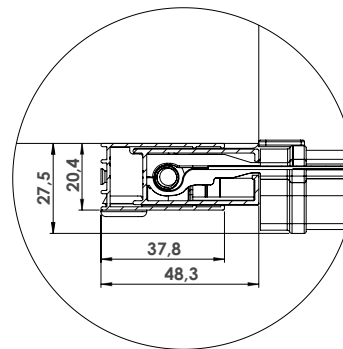

## ANTAREX CON APPLICAZIONE FRONTALE

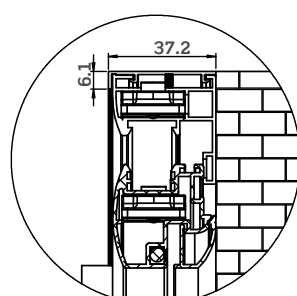
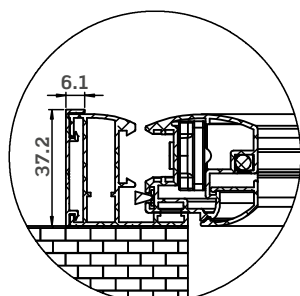
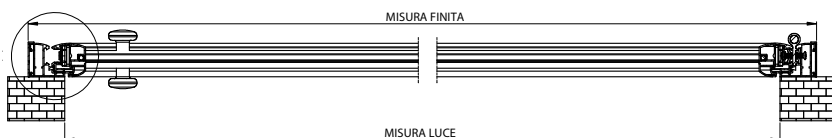

### APPLICAZIONE FRONTALE

**NEW**

Il nuovo profilo dell'Antarex consente l'installazione frontale del prodotto, utile in assenza delle condizioni per l'utilizzo delle pareti laterali. È in alluminio ed è disponibile in tutti i colori standard di cartella.

**Per ordini del prodotto con applicazione frontale:** trasmettendo la misura luce, la zanzariera viene fornita con altezza + 39 mm e larghezza + 78 mm (39 mm x2) trasmettendo la misura finita, altezza e larghezza saranno fornite con le stesse misure ordinate.

## IRENE 65 SQUARE

Il sistema consente l'utilizzo del prodotto solo mediante l'applicazione frontale, utile in assenza delle condizioni per l'utilizzo delle pareti laterali.

La struttura è in alluminio ed è disponibile in tutti i colori standard della cartella

Formulare l'ordine secondo le seguenti indicazioni:

- **misura LUCE**, la IRENE 65 viene fornita con larghezza + 97 mm ed altezza + 65 mm).
- **misura FINITA**, la zanzariera verrà fornita con le stesse misure ordinate.



Attenzione:

Per l'installazione del modello Irene 65 è necessaria una soglia di appoggio.

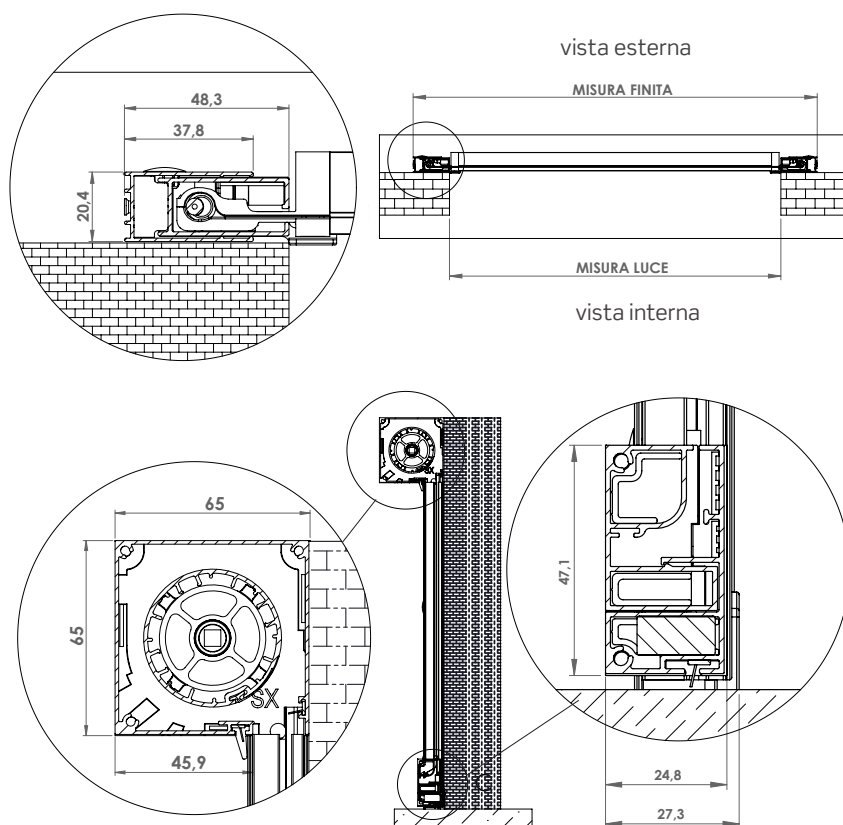

## WIND SMART 42 VERTICALE

Il sistema consente anche l'installazione frontale del prodotto, utile in assenza delle condizioni per l'utilizzo delle pareti laterali. La struttura è di alluminio ed è disponibile in tutti i colori standard di cartella.

**Per ordini del prodotto su misura:**

**trasmettendo la misura luce**, l'altezza sarà maggiorata di 55 mm e la larghezza sarà maggiorata di 80 mm (40 mm x 2);

**trasmettendo la misura finita**, altezza e larghezza saranno fornite con le stesse misure ordinate.

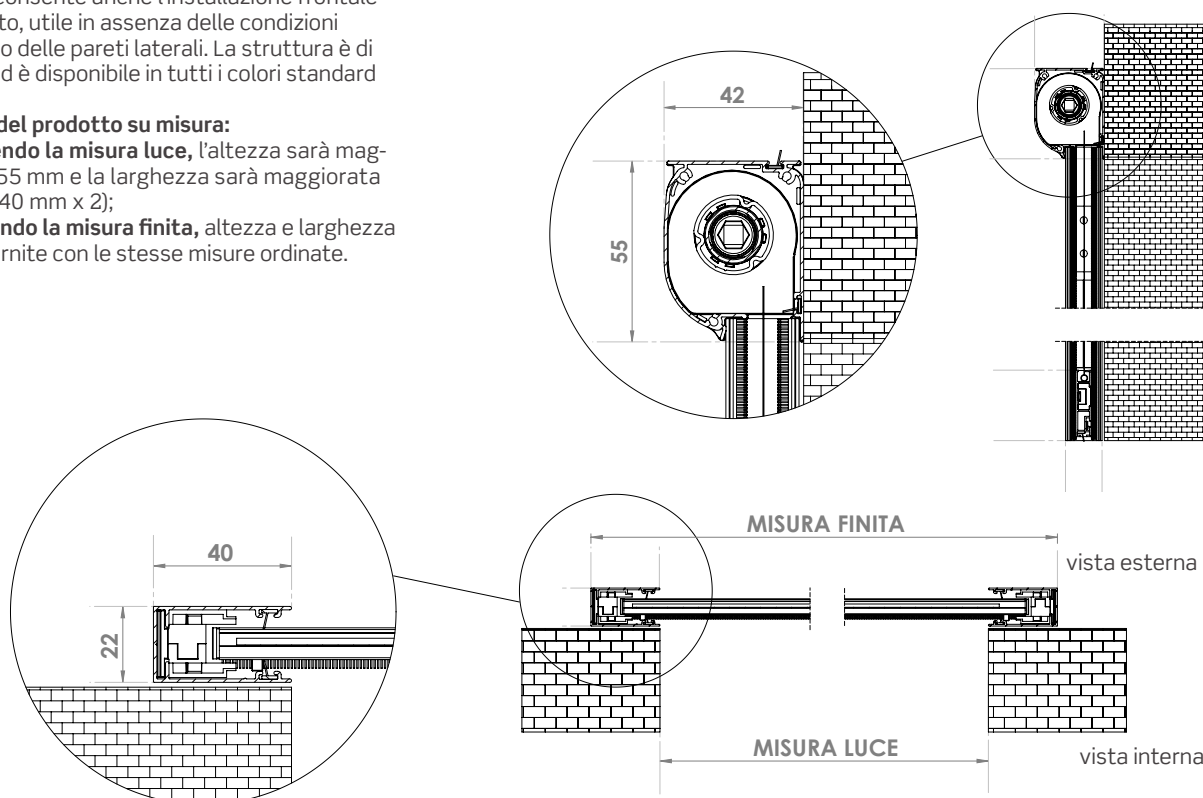

## WIND 45 UP

Il sistema consente l'utilizzo del prodotto solo mediante l'applicazione frontale, utile in assenza delle condizioni per l'utilizzo delle pareti laterali.

La struttura è in alluminio ed è disponibile in tutti i colori standard della cartella

Formulare l'ordine secondo le seguenti indicazioni:

- **misura LUCE**, la WIND 45 viene fornita con larghezza + 90 mm ed altezza + 66 mm)
- **misura FINITA**, la zanzariera verrà fornita con le stesse misure ordinate.

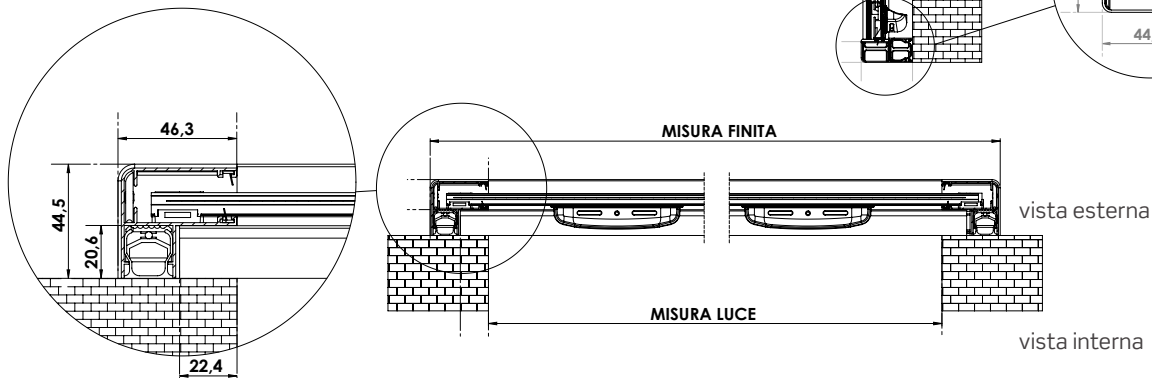

## LINDAPLUS UP

Il sistema consente l'utilizzo del prodotto solo mediante l'applicazione frontale, utile in assenza delle condizioni per l'utilizzo delle pareti laterali.

La struttura è in alluminio ed è disponibile in tutti i colori standard della cartella

Formulare l'ordine secondo le seguenti indicazioni:

- **misura LUCE**, la LINDAPLUS UP 50/50 viene fornita con larghezza + 100 mm ed altezza + 60 mm. La LINDAPLUS UP 35/35 viene fornita con larghezza + 70 mm ed altezza + 60 mm.
- **misura FINITA**, la zanzariera verrà fornita con le stesse misure ordinate.

**Attenzione:**  
Per l'installazione del modello Lindaplust UP è necessaria una soglia di appoggio.

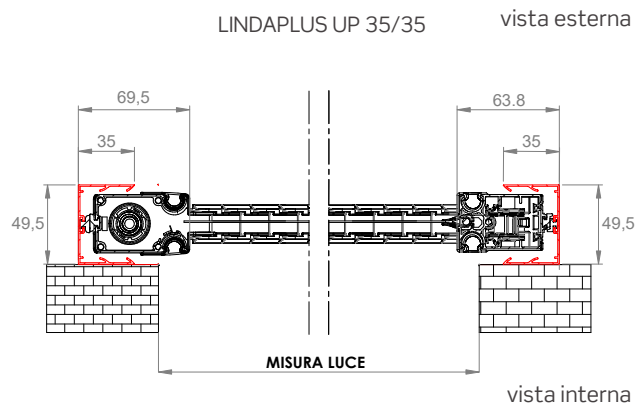
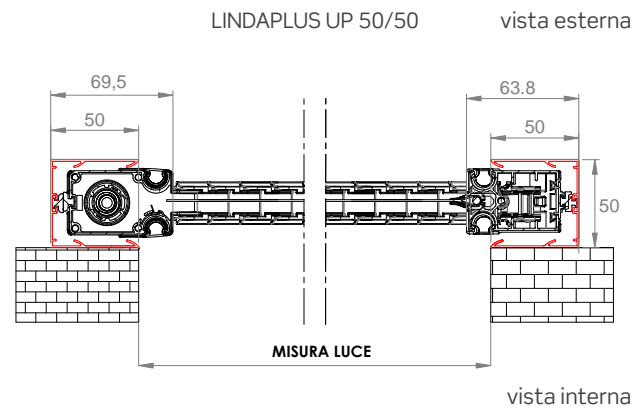
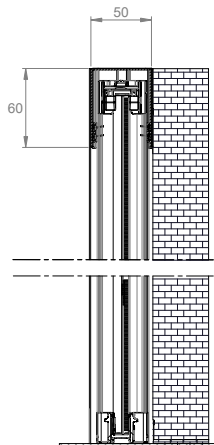



**AUTOMAZIONI**

Motorizzazioni:

**BECKER** DI SERIE

**somfy** A richiesta

Set regolazione fine corsa

**BECKER**  
DISPONIBILE PER:

- ✓ Motore standard
- ✓ Motore con sistema rilevamento ostacoli
- ✓ Motore con sistema rilevamento ostacoli + kit **AUTOBLOCK**

**SOMFY**  
DISPONIBILE PER:

- ✓ Motore standard
- ✓ Motore con sistema rilevamento ostacoli + kit **AUTOBLOCK**

**BECKER**

**BECKER KNX**



**MK13003**  
Centralina di comando **"UC42"**



**MK13004**  
Sensore sole-vento motore radio **"SC811"**



**MK13005**  
Trasmettitore multicanale reg. sole-vento **"SWC445"**



**MK13006**  
Ricevitore radio ad incasso **"VC420"**



**MK13007**  
Interfaccia per operatore **"SMI"**



**MK14001**  
Set regolazione con pulsantiera a filo

**somfy**



**SY19015**  
Trasmettitore radio **IZYMO IO** per pulsante a muro



**SY25001**  
Telecomando multicanale touchscreen **NINA IO**



**SY25002**  
Telecomando multicanale touchscreen **NINA TIMER**



**SY25004**  
Centralina di comando **TAHOMA SWITCH**



**SY25005**  
Sensore Vento **EOLIS WIREFREE IO**



**SY21036**  
Telecomando multicanale SITUO 5 IO/RTS



**SY21030**  
Telecomando SITUO 1 IO PURE



**SY21032**  
Telecomando SITUO 1 IO PURE



**SY21031**  
Telecomando SITUO 5 IO PURE II



**SY21033**  
Telecomando SITUO 5 IO PURE II



## STAFFE CHE CONSENTONO L'INSTALLAZIONE LATERALE O FRONTALE

### LIBERA INSTALLAZIONE

N.B. Le Clips non sono utilizzabili per i modelli con cassonetto da 40/50.

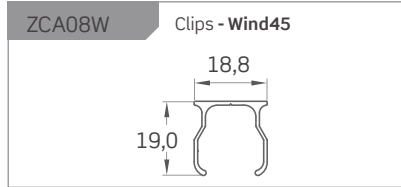
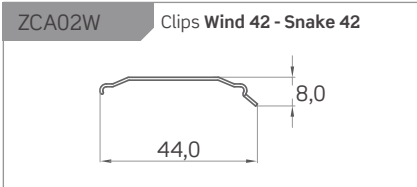
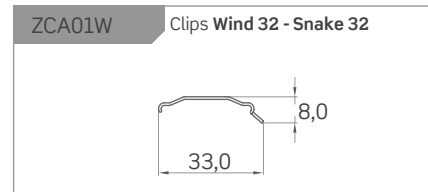
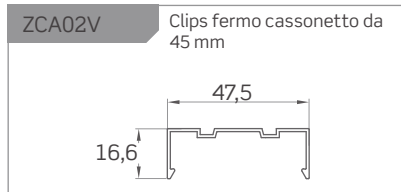
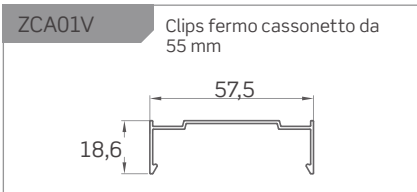

### INSTALLAZIONE DA INCASSO

Staffe che consentono l'installazione laterale o frontale, attraverso l'eliminazione della linguetta presente.

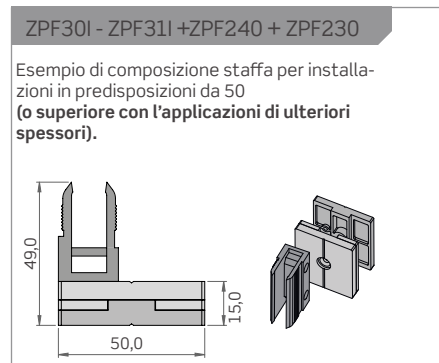
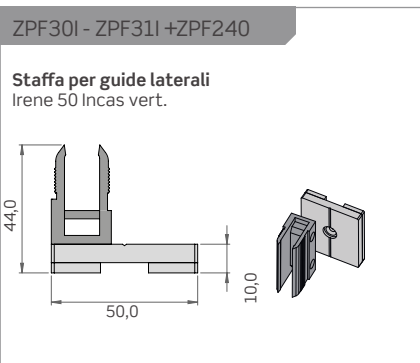
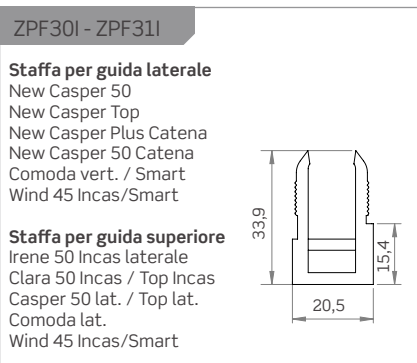
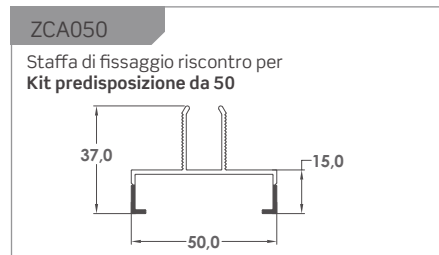
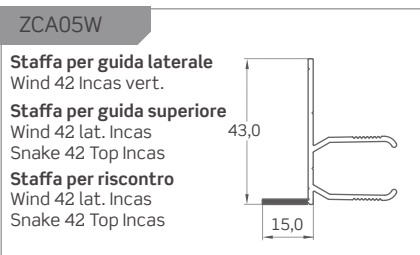
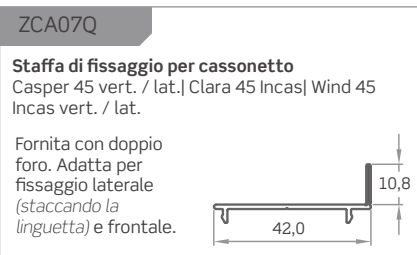
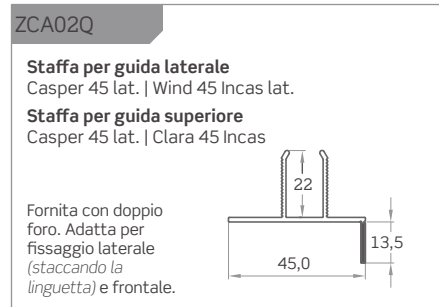
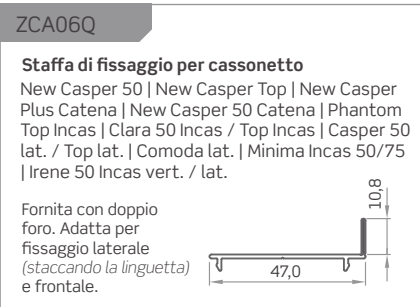
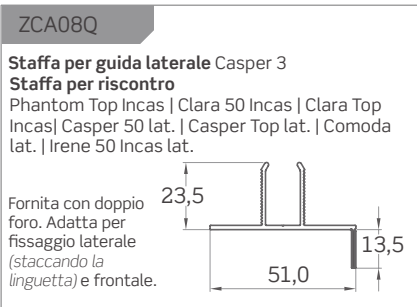

### FISSAGGIO: ZPF30I - ZPF31I

■ Fissaggio laterale ■ Fissaggio frontale

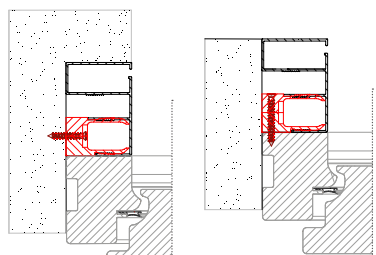



## ZSI160 - KIT STAFFE UNIVERSALE

PER PREDISPOSIZIONE TAPPARELLA DA 85

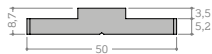

zpf230

PIASTRA PER PREDISPOSIZIONE

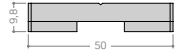

zpf240

DISTANZIALE PIASTRA PER PREDISPOSIZIONE

Il kit ZSI160 consente l'installazione all'interno della predisposizione tapparella da 85, per finestra e porta-finestra.

Ordinando una predisposizione per finestre sarà fornito un kit di 6 piastre (ZPF230) e di 6 distanziali (ZPF240).

Ordinando una predisposizione per porta-finestra saranno forniti 2 kit, per un totale di 12 pezzi per componente.

L'utilizzo di piastra e distanziale, in accoppiamento o usati singolarmente permettono l'installazione di tutte le zanzariere ad incasso compatibili con i kit (consultare le tabelle ACCESSORI nelle pagine del prodotto).

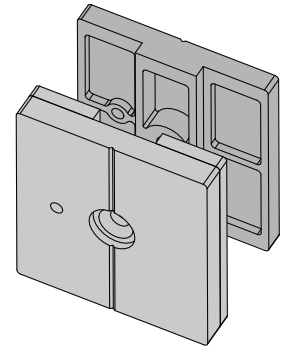

## STAFFE MONOBLOCCO

POSSIBILI APPLICAZIONI CON I NOSTRI MODELLI:

NEW CASPER 50 VERT. / LAT.  
NEW CASPER TOP VERT. / LAT.

NEW CASPER PLUS CATENA  
NEW CASPER 50 CATENA

NEW CLARA TOP INCAS  
COMODA VERT. / LAT.

PHANTOM TOP INCAS  
MINIMA INCAS

ZCA11Q

Staffa di fissaggio monoblocco 16,3 per il lato guida/aggancio guida da 50

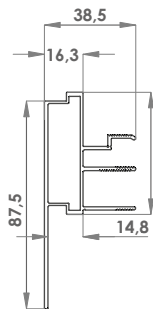

ZCA12Q

Staffa di fissaggio monoblocco 26,3 per il lato guida/aggancio guida da 50

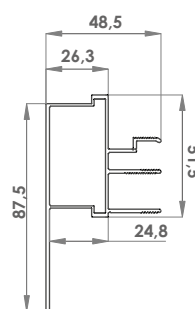

ZCA13Q

Staffa di fissaggio monoblocco 36,3 per il lato guida/aggancio guida da 50

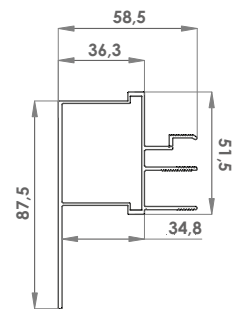

ZCA10Q

Staffa di fissaggio monoblocco 21,5 per cassonetto guida da 50

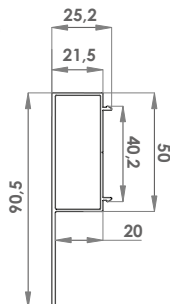

ZCA14Q

Staffa di fissaggio monoblocco 11,5 per cassonetto guida da 50

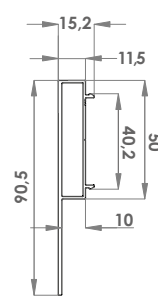

STAFFE MONOBLOCCO: POSSIBILI ESEMPI DI INSTALLAZIONE

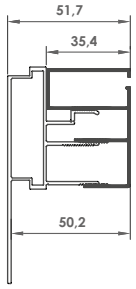

ZCA11Q + ZAG02I

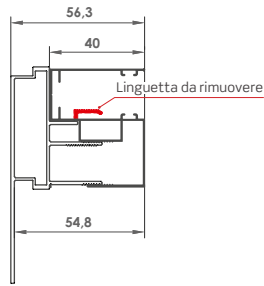

ZCA11Q + ZAG04M

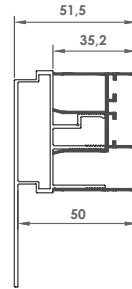

ZCA11Q + ZAN02H

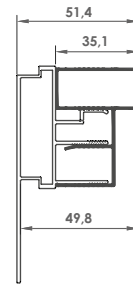

ZCA11Q + ZAG04Q

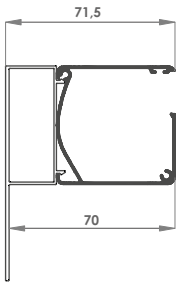

ZCA10Q + ZAC01H

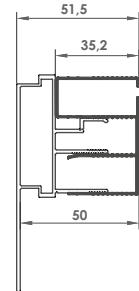

ZCA11Q + ZAG01Q

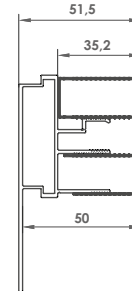

ZCA11Q + ZAG02H

CASPER 50 LATERALE

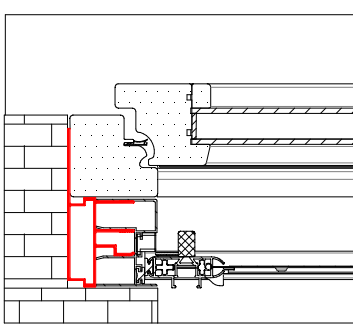

SEZIONE ORIZZONTALE

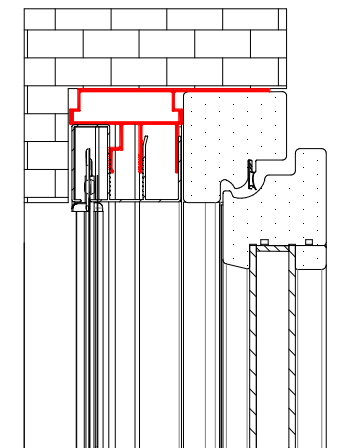
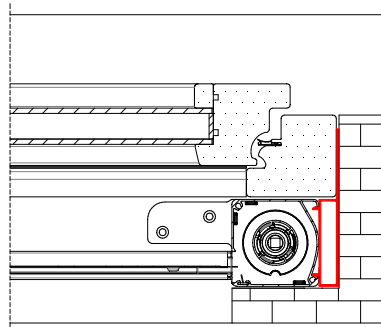

SEZIONE VERTICALE

CASPER 50 VERTICALE

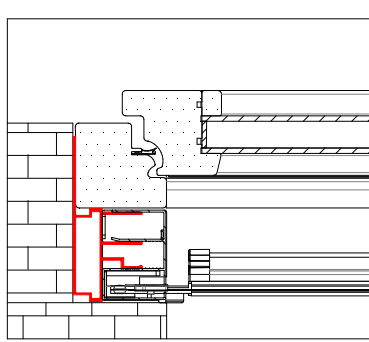

SEZIONE ORIZZONTALE

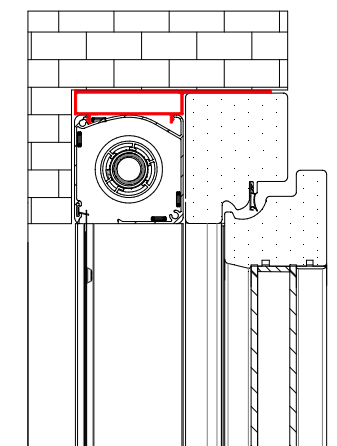
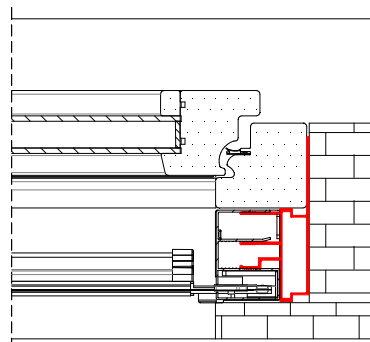

SEZIONE VERTICALE

## TELI E RETI

### RETE BLACKLINE

La rete Blackline è un'evoluzione della classica rete in fibra di vetro. Presenta un'ottima tenuta mantenendo una elevata visibilità.

Colore Nero  
Maglia 18x16  
Spessore 0,31 mm  
Classe 1 di reazione al fuoco  
Pulizia con acqua e sapone

## BLACKLINE

### RETE FABRINET

Rete filtrante in poliestere, spalmata PVC, con un coefficiente di apertura del 50%. Fabrinet un'evoluzione della classica rete anti insetti, molto più resistente e performante, che vanta un'elevata resistenza al vento e alla punzonatura. Protegge dai danni provocati dai raggi solari grazie ad un leggero effetto ombreggiante senza impedire la vista verso l'esterno.

Colore Nero  
Spessore 0,51 mm  
Classe 1 di reazione al fuoco  
Pulizia con acqua e sapone

## FABRINET

### RETE SUNOX

Rete Zanzariera Antivirus ed Antibatterica in fibra di vetro permette di poter vivere in ambienti dove la crescita di batteri e virus viene fortemente filtrata e ridotta.

Maglia 18x16  
Colore Antracite  
Spessore 0,29 mm  
Peso 116 gr/mq  
Resistenza alla fiamma M2 autoestinguente  
Pulizia con acqua e sapone

**SUNOX**<sup>®</sup>  
fiberglass mesh

### RETE BETTERTVUE

Grazie a partners qualificati come Phifer®, tutte le zanzariere possono essere realizzate - a seconda delle caratteristiche e dell'applicazione - scegliendo fra una ricca gamma di protezioni, da scegliere nella nostra cartellina "Teli e reti".

Reti in fibra, anche con variante fasciata, in alluminio BriteKote™ o vista wave in acciaio inox; reti Tuffscreen™ anticane, di particolare robustezza e maggiore efficacia contro i piccoli urti accidentali.

Quando la qualità deve essere al top, c'è **BetterVue™**, la rete invisibile che garantisce grandissime prestazioni:

10% in più di protezione contro gli insetti

20% in più di circolazione dell'aria

20% in più di visibilità verso l'esterno

**15% in meno di spessore**

ed inoltre una migliore resistenza agli agenti batterici, con sistema di protezione certificato per la sua qualità.

PHIFER  
**BETTERVUE**<sup>®</sup> ELITE



Rete tradizionale in fibra













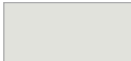

## Un'ampia gamma di teli oscuranti e filtranti per la zanzariera

In alternativa alla rete, offriamo per la zanzariera una gamma totalmente rinnovata ed ancora più ampia di teli oscuranti e filtranti per la protezione da esterni ed interni, dotati delle più importanti certificazioni internazionali sulla resistenza al fuoco e al fumo, con elevatissimi fattori di protezione dai raggi UV.







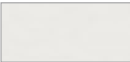

Forniti in più colori e con trame nuove e di tendenza, in armonia con qualsiasi contesto di arredamento, i teli sono in grado di gestire la luce e la visibilità degli ambienti proprio come desideri. Richiedi una campionatura dei teli al tuo referente commerciale.

# TINTE

## Tinte RAL (verniciato liscio)

							
9010	1013	8017	NERO	TESTA DI MORO 9900	ARGENTO VERNICIATO	BRONZO VERNICIATO	BRONZO SCURO VERNICIATO
							
7016	3005	6009	7022	9006 OPACO			

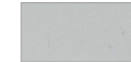

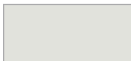
## Tinte Soft (verniciato ruvido)

							
9001 SOFT	6005 SOFT	8014 SOFT	8017 SOFT	7001 SOFT	7012 SOFT	7035 SOFT	BIANCO SOFT
							
7016 SOFT	1013 SOFT	9016 SOFT					



## Tinte Raffaello (liscio)

			
GRIGIO RAFFAELLO	VERDE RAFFAELLO	MARRONE RAFFAELLO	TESTA DI MORO MV

## Tinte Ossidate

	
TITANIO	BRONZO SCURO OSS.

## Tinte Sablè

	
NOIR SABLÈ	CORTEN SABLÈ

## Tinte Legno

\* Finto legno polvere su polvere

\*\* Finto legno sublimato

							
NOCE EFFECTA*	NOCE 100**	NOCE 100 R**	RENOLIT CHIARO**	RENOLIT SCURO**	PINO 1**	CILIEGIO CON FIAMMA**	CILIEGIO CON FIAMMA R**
							
CILIEGIO ATLANTICO R**	NOCE 101 R**	CASTANO C 378 R**	OLMO CHIARO R**	OLMO SCURO R**	RENOLIT BIANCO*		

## COLORI DISPONIBILI PER I MODELLI IN KIT

**WIND IN KIT:** 1013 - 9010 - BRONZO VERN. - BRONZO SCURO VERN. - ARGENTO VERN. - 8017 - NERO.

**SNAKE IN KIT:** 1013 - 9010 - 8017 - BRONZO VERN. - NERO - GRIGIO RAFFAELLO - MARRONE RAFFAELLO - PINO 1 - RENOLIT CHIARO - NOCE 100.

**LINDAPLUS IN KIT:** 1013 - 9010 - 8017 - BRONZO VERN. - NERO - GRIGIO RAFFAELLO - MARRONE RAFFAELLO - PINO 1 - RENOLIT CHIARO - NOCE 100.

### ATTENZIONE:

Tutte le tinte della Cartella Colori 2017, non più presenti in questa versione, saranno gestiti come **non disponibili**, con tempi di produzione di 20/30 giorni lavorativi e **saranno soggetti a maggiorazioni**, indipendentemente dalla quantità:

- Tinte RAL + 20%
- Tinte RAFFAELLO + 30%
- Tinte LEGNO + 50%

Sono escluse da maggiorazioni le tinte 9001, 9010 opaco e Ciliegio Natural, qual'ora disponibili sul modello. I tempi di produzione saranno di 10 giorni lavorativi. Si prega di contattare preventivamente l'Azienda in fase d'ordine.

I colori rappresentati in questa tabella hanno un valore puramente indicativo e non possono in alcun caso essere considerate come tinte di riferimento per eventuali difformità di colore rispetto a quelli reali.

I colori possono non essere disponibili per alcuni modelli a catalogo e potrebbero richiedere in alcuni casi l'eventuale applicazione di una maggiorazione. Riferirsi alle piastrelle metalliche per una maggiore rispondenza cromatica. Le piastrelle sono realizzate mediante l'utilizzo di componenti chimici che cercano di mantenere nel tempo un aspetto costante del colore ma possono presentare difformità rispetto al colore del materiale ordinato.

Si prega pertanto di richiedere informazioni dettagliate e disponibilità contattando preventivamente l'Azienda in fase d'ordine.





COLOR LINE

BIANCO



AVORIO



GRIGIO



NERO



**Color Line** è una linea di modelli con accessori in vista a colore.

Questa nuova linea, comprende i seguenti modelli:

- BORA MINI
- BORA TOP
- BORA TOP INCAS
- BORA TOP ANGOLARE
- BORA TOP SR
- BORA
- BORA SR
- BORA INCAS
- IRENE VERTICALE
- IRENE LATERALE
- IRENE 65 SQUARE
- IRENE 50 INCAS VERTICALE
- IRENE 50 INCAS LATERALE
- IRENE 65 SQUARE INCAS
- VERA TOP
- WIND 42 FAST
- WIND 42 SMART
- WIND 42 SMART UP
- WIND 45 VERTICALE
- WIND 45 SMART
- WIND 45 LATERALE
- WIND TOP 42 singola
- LARA TOP
- CLARA TOP
- LINDAPLUS
- LINDAPLUS 45
- NEW CASPER TOP VERTICALE
- CASPER TOP LATERALE singola
- CLARA TOP 50 INCAS singola
- LINDAPLUS INCAS

I colori disponibili sono **bianco, avorio, grigio e nero**.

Per le **tinte 9010, 9016 Soft, Bianco Soft e Renolit Bianco** gli accessori in abbinamento saranno di colore **bianco**.

Per le **tinte 1013, 9001 e 9001 Soft** gli accessori in abbinamento saranno di colore **avorio**.

Per le **tinte 7001 Soft, 7035 Soft e Argento Verniciato** gli accessori in abbinamento saranno di colore **grigio**.

Per tutte le **restanti tinte e i fuori gamma** gli accessori in abbinamento saranno di colore **nero**.

Per i modelli **BORA e LINDAPLUS** i cingoli della catena saranno forniti dello **stesso colore della rete**, quindi, se la rete è nera, i cingoli della catena saranno di colore nero, di conseguenza se la rete è grigia la catena sarà fornita di colore grigio.

Se presente, in abbinamento alle tinte **bianco, avorio o grigio** lo spazzolino sarà fornito di colore **grigio**. Per le **restanti tinte** e se non specificato, lo spazzolino sarà fornito di colore **nero**.

La disponibilità degli accessori in tinta per gli altri modelli presenti a catalogo e non indicati nel precedente elenco è da verificare preventivamente in fase d'ordine.



Wind soddisfa gli installatori più esigenti; nella versione in kit, con la semplice sostituzione di alcuni elementi, si trasforma da zanzariera verticale a laterale, da zanzariera a molla a molla-catena. Nello schema in basso è possibile visionare le varie combinazioni possibili per i modelli con cassonetto da 32, 42 e 45.

#### WIND 32 - verticale/laterale/doppia

Cassonetto WIND 32 da 6 mt con rete altezza 1600 mm (*)	ZSS12W
Coppia guide tradizionali da 6 mt con spazzolino	ZSS15W
Coppia guide antivento da 6 mt con spazzolino	ZSS19W
Guida bassa da 6mt con spazzolino	ZSS16W
Kit aggancio/profilo per laterale da 5 mt	ZSS17W
Kit accessori per WIND 32 verticale con piedino regolabile (disponibili solo in nero)	ZSI31W
Kit accessori WIND 32 laterale in barre	ZSI33W
Clips di fissaggio WIND 32	ZCA01W
Maniglia pieghevole completa	ZSC09W
Kit accessori per cricchetto	ZSI07W
Coppia magneti per doppia	ZSS18W
Barra maniglia a scatto	ZSS41W
Rallentatore / Sistema Soft	ZSC10W

#### WIND 42 - verticale/laterale/doppia

Cassonetto WIND 42 da 6 mt con rete altezza 1700 mm (*)	ZSS13W
Cassonetto WIND 42 da 6 mt con rete altezza 1800 mm (*)	ZSS43W
Cassonetto WIND 42 da 6 mt con rete altezza 2600 mm (*)	ZSS14W
Coppia guide tradizionali da 6 mt con spazzolino	ZSS15W
Coppia guide antivento da 6 mt con spazzolino	ZSS19W
Guida bassa da 6mt con spazzolino	ZSS16W
Kit aggancio/profilo per laterale da 5 mt	ZSS17W
Kit accessori per WIND 42 verticale con piedino regolabile (disponibili solo in nero)	ZSI30W
Kit accessori WIND 42 laterale in barre	ZSI32W
Kit accessori WIND 42 catena in barre	ZSI34W
Kit accessori WIND 42 telescopica verticale in barre	ZSI26W
Kit accessori WIND 42 telescopica laterale in barre	ZSI27W
Clips di fissaggio WIND 42	ZCA02W
Rallentatore / Sistema SOFT	ZSC040
Maniglia pieghevole completa	ZSC09W
Kit accessori per cricchetto	ZSI07W
Coppia magneti per doppia	ZSS18W
Barra maniglia a scatto	ZSS41W

#### WIND FAST (42)

Cassonetto WIND 42 da 6 mt con rete altezza 1700 mm (*)	ZSS13W
Cassonetto WIND 42 da 6 mt con rete altezza 1800 mm (*)	ZSS43W
Cassonetto WIND 42 da 6 mt con rete altezza 2600 mm (*)	ZSS14W
Coppia guide tradizionali da 6 mt con spazzolino	ZSS15W
Coppia guide antivento da 6 mt con spazzolino	ZSS19W
Kit accessori WIND FAST in barre	ZSI49W
Rallentatore / Sistema SOFT	ZSC040

#### WIND SIMPLY (42)

Cassonetto WIND 42 da 6 mt con rete altezza 1700 mm (*)	ZSS13W
Cassonetto WIND 42 da 6 mt con rete altezza 1800 mm (*)	ZSS43W
Cassonetto WIND 42 da 6 mt con rete altezza 2600 mm (*)	ZSS14W
Coppia guide tradizionali da 6 mt con spazzolino	ZSS15W
Coppia guide antivento da 6 mt con spazzolino	ZSS19W
Kit accessori WIND SIMPLY in barre	ZSI55W
Rallentatore / Sistema SOFT	ZSC040

#### WIND SMART (42)

Cassonetto WIND SMART 42 mm. larghezza 6000 mm altezza 1700 mm (*)	ZSS44W
Cassonetto WIND SMART 42 mm. larghezza 6000 mm altezza 1800 mm (*)	ZSS45W
Cassonetto WIND SMART 42 mm. larghezza 6000 mm altezza 2600 mm (*)	ZSS46W
Coppia guide tradizionali da 6 mt con spazzolino	ZSS15W
Coppia guide antivento da 6 mt con spazzolino	ZSS19W
Kit accessori Wind Smart in barre	ZSI46W
Clips di fissaggio WIND 42	ZCA02W
Rallentatore / Sistema SOFT	ZSC040

#### WIND UP (45)

Cassonetto WIND 45 mm. (applicaz. frontale) larghezza 6000 mm altezza 1700 mm	ZSS37W
Cassonetto WIND 45 mm. (applicaz. frontale) larghezza 6000 mm altezza 2600 mm	ZSS38W
Coppia guide laterali WIND 45 (applicaz. frontale) c/spazzolino	ZSS39W
Coppia guide laterali WIND 45 (applicaz. frontale) c/spazz. antivento	ZSS40W
Kit barra soglia WIND 45 (applicaz. frontale)	ZSS42W
Kit accessori WIND 45 in barre (applicaz. frontale)	ZSI42W
Rallentatore / Sistema SOFT	ZSC040

L'altezza massima realizzabile per la zanzariera deve essere 10 cm in meno rispetto all'altezza del kit rete.  
(es: kit h 1800 mm, altezza massima realizzabile: 1700 mm).

## CAMPIONI ATTRAVERSABILI:

BORA / BORA TOP / PHANTOM TOP / IRENE LATERALE

Ordina subito l'espositore in dimensioni reali, pienamente funzionante ed attraversabile con la massima comodità: uno straordinario strumento di vendita per il tuo showroom!  
**Contattare preventivamente l'azienda per conoscere disponibilità e costi.**

### DIMENSIONI:

- espositore (LxH) 90x220 cm + base L 100 cm
- zanzariera: (LxH) 75x190 cm



## KIRBY

Un espositore dotato di 8 zanzariere, da scegliere fra 4 diverse linee, per arricchire il tuo showroom senza occupare grandi spazi! Kirby porta nel tuo punto vendita tutto l'universo zanzariere.

Pratico negli spostamenti e nella consultazione dei prodotti, è la soluzione ideale per conoscere da vicino i modelli più importanti e le loro funzionalità, che potrai far provare direttamente alla clientela.

KIRBY CUT	KIRBY BLACK	KIRBY LINE	KIRBY INCAS
MINIMA UP (RETE GRIGIA)	LINDAPLUS rete BLACKLINE	PHANTOM TOP	CASPER TOP LATERALE rete BLACKLINE
LINDAPLUS	MINIMA rete BLACKLINE	MINIMA	LINDAPLUS INCAS rete BLACKLINE
WIND SIMPLY SOFT	VERA 45 TOP rete BLACKLINE	VERA 45 TOP <b>BETTER VUE</b>	MINIMA UP rete BLACKLINE
WIND SMART SOFT	LARA 45 TOP (*) rete BLACKLINE	IRENE VERTICALE SOFT	COMODA VERTICALE SMART SOFT
WIND 42 MOLLA/CATENA	WIND SIMPLY SOFT rete BLACKLINE	WIND 42 VERTICALE TELESCOPICA	WIND 42 INCAS SOFT
WIND FAST SOFT	IRENE VERTICALE SOFT rete BLACKLINE	ANTAREX (RETE ALLUMINIO/POLICARBONATO)	NEW CASPER TOP VERT. rete BLACKLINE
WIND 42 TOP	KETTY PLUS 55	LINDAPLUS	NEW CASPER 50 VERT SOFT rete BLACKLINE
WIND 32 SOFT	ANTAREX (RETE ALLUMINIO/POLICARBONATO)	LARA 45 TOP (*)	IRENE INCAS 50 VERT SOFT rete BLACKLINE



Tutte le zanzariere hanno dimensione 420 mm x 600 mm h, eccetto quelle in **grassetto**, aventi dimensione 420 mm x 1820 h.

Dimensione Kirby (l x p x h): 620 mm x 620 mm x 1900 mm.



Modelli dotati della **rete BetterVue™ di Phifer**, dalle elevate prestazioni per visibilità e resistenza agli agenti atmosferici.

Scopri le sue grandi qualità consultando la pagina delle reti e dei teli del catalogo zanzariere.

(\*) Per questo modello di zanzariera, in aggiunta viene fornita anche la guida inferiore del modello Clara, dotata di spigoli arrotondati e da utilizzare al posto della guida bassa tradizionale per differenziarla dal modello Lara Top.

# MODULO D'ORDINE ZANZARIERE

CLIENTE \_\_\_\_\_

DESCRIZIONE \_\_\_\_\_

RIF. ORDINE \_\_\_\_\_

DATA \_\_\_\_\_

MODELLO	VERSIONE (es. telescopica)	DIMENSIONI CASSONETTO	COLORE	PEZZI	LARGHEZZA	ALTEZZA	TIPO MISURA (BARRARE)		TIPO RETE O TESSUTO	LATERALI GUIDA BASSA POSIZIONE CASSONETTO (BARRARE)		PER LATERALI DOPPIE POSIZIONE ANTA PALETTO		SOFT	OPZIONI	RIF. CLIENTE
							LUCE	FINITA		SX	DX	SX	DX			
							ML	MF		SX	DX	SX	DX			
							ML	MF		SX	DX	SX	DX			
							ML	MF		SX	DX	SX	DX			
							ML	MF		SX	DX	SX	DX			
							ML	MF		SX	DX	SX	DX			
							ML	MF		SX	DX	SX	DX			
							ML	MF		SX	DX	SX	DX			

NOTE

---



---



---



---

N.B. La posizione del cassonetto è da intendersi sempre "vista interna". Ove non diversamente specificato in fase d'ordine, l'azienda farà riferimento in generale alle specifiche di installazione riportate sul catalogo zanzariere, nel riquadro "Tabella misure", a seconda del prodotto ordinato.

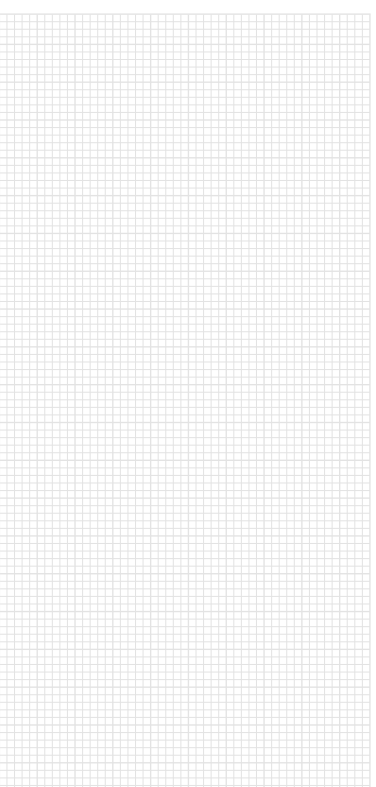

# MODULO D'ORDINE ANTE

CLIENTE \_\_\_\_\_

DESCRIZIONE \_\_\_\_\_

RIF. ORDINE \_\_\_\_\_ DATA \_\_\_\_\_

PEZZI	COLORE	LARGH.	ALT.	TIPO MISURA (BARRARE)		TELAIO (BARRARE)		COMPENSATORE (SOLO TELAI A L)	NUM. ANTE	ART. SCEGLIERE TRA LE TIPOLOGIE IN BASSO	ANTE ASIMMETRICHE *	ALTEZZA TRAVERSO	RETE TELO PANNELLO INDICARE SE DIVERSO DA RETE IN ALLUMINIO BRUNITO	RIF. CLIENTE
				LUCE	FIN.	Z	L							
				ML	MF	Z	L							
				ML	MF	Z	L							
				ML	MF	Z	L							
				ML	MF	Z	L							
				ML	MF	Z	L							
				ML	MF	Z	L							

### APERTURA CON VISTA INTERNA A SPINGERE

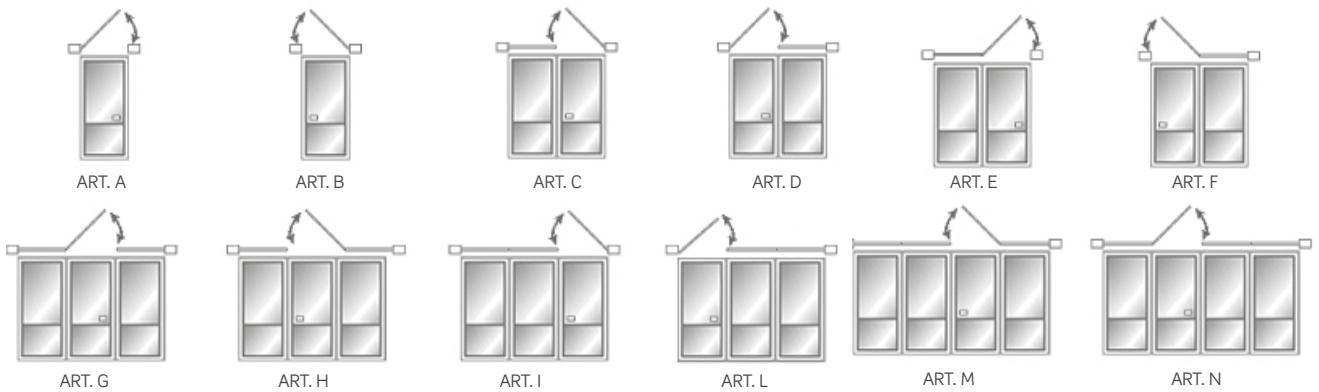

\* SCHEMA DELLE ANTE ASIMMETRICHE

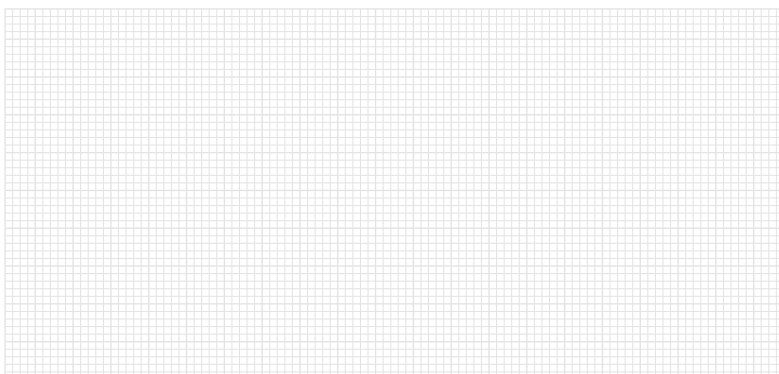

NOTE

\_\_\_\_\_

\_\_\_\_\_

\_\_\_\_\_

# MODULO D'ORDINE IRENE 65 SQUARE

CLIENTE \_\_\_\_\_  
DESCRIZIONE \_\_\_\_\_  
RIF. ORDINE \_\_\_\_\_

DATA \_\_\_\_\_

TELO O RETE

COLORE TELO

FISSAGGIO DEL CASSONETTO	
<input type="checkbox"/> VERSIONE CLASSICA <i>Autoportante standard</i>	<input type="checkbox"/>
<input type="checkbox"/> VERSIONE INCAS completa di guide incasso con compensatore - <b>SOLO MOTORIZZ.</b> <i>(il fissaggio è sempre laterale)</i>	<input type="checkbox"/>

TIPO DI COMANDO			
A CATENA	<input type="checkbox"/>		
A MOTORE	<input type="checkbox"/>		
A MOTORE CON RILEVAMENTO OSTACOLI	<input type="checkbox"/>		
A MOTORE CON RADIO RIC. INTEGRATA (se si utilizza un motore BECKER il rilevamento ostacoli è incluso)	<input type="checkbox"/>		
RADIOCOMANDO NR. CANALI	1	5	10

PEZZI	COLORE	TIPOLOGIA DI MISURA		LARGHEZZA	ALTEZZA	POSIZIONE COMANDO VISTA INTERNA		FORI SU GUIDA		RIF. CLIENTE
		MISURA LUCE	MISURA FINITA			SX	DX	Lat.	Front.	
		ML	MF			SX	DX	Lat.	Front.	
		ML	MF			SX	DX	Lat.	Front.	
		ML	MF			SX	DX	Lat.	Front.	
		ML	MF			SX	DX	Lat.	Front.	

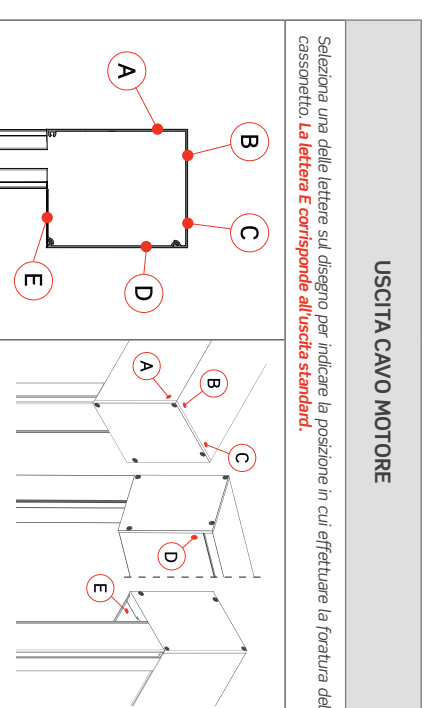
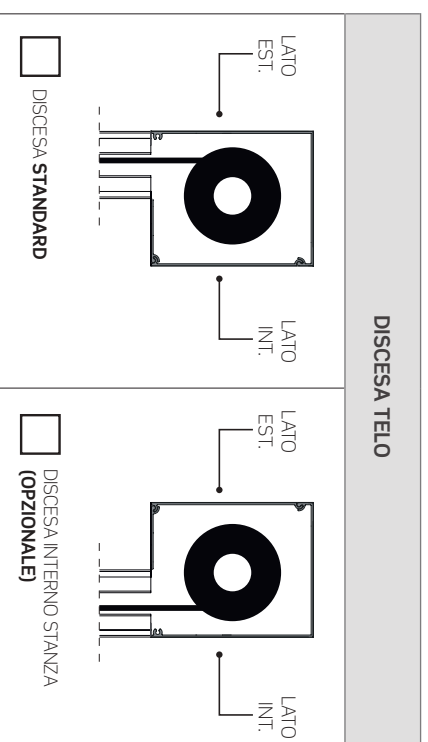

# MODULO D'ORDINE LIBRA

CLIENTE \_\_\_\_\_

DESCRIZIONE \_\_\_\_\_

RIF. ORDINE \_\_\_\_\_

DATA \_\_\_\_\_

PEZZI	COLORE	LARGHEZZA	ALTEZZA	TIPO MISURA (BARRARE)		TELAIO (BARRARE)		ALTEZZA TRAVERSO	RETE TELO PANNELLO INDICARE SE DIVERSO DA RETE IN ALLUMINIO BRUNITO	RIF. CLIENTE
				LUCE	FINITA	Z	L			
				ML	MF	Z	L			

**N.B. Per ogni configurazione mostrata nel modulo, esiste anche la versione ribaltata.**

Barrare quindi la casella con una "X" se si desidera esattamente come quella raffigurata.

Se si desidera la versione ribaltata, barrare invece la configurazione scelta con una "R", come nell'esempio in basso.

ESEMPIO



LEGENDA

- A** Solo ante ad impacchettamento
- B** Ante ad impacchettamento + anta a battente
- C** Ante a doppio impacchettamento

- 1** Apertura a sinistra dell'anta

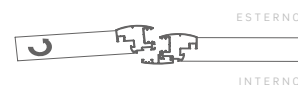

- 2** Apertura a destra dell'anta

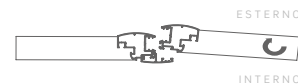

<input checked="" type="checkbox"/>	<b>A</b> 3 SX	
<input type="checkbox"/>	<b>B</b> 3 SX - 1 DX <b>1</b> 3 SX	
<input type="checkbox"/>	<b>A</b> 5 SX	
<input type="checkbox"/>	<b>B</b> 5 SX - 1 DX <b>1</b>	
<input type="checkbox"/>	<b>C</b> 3 SX - 3 DX <b>1</b>	
<input type="checkbox"/>	<b>A</b> 7 SX	
<input type="checkbox"/>	<b>B</b> 7 SX - 1 DX <b>1</b>	
<input type="checkbox"/>	<b>C</b> 3 SX - 5 DX <b>1</b>	
<input type="checkbox"/>	<b>C</b> 5 SX - 3 DX <b>1</b>	
<input type="checkbox"/>	<b>A</b> 9 SX	

<input type="checkbox"/>	<b>B</b> 3 SX - 1 DX <b>2</b>	
<input type="checkbox"/>	<b>B</b> 5 SX - 1 DX <b>2</b>	
<input type="checkbox"/>	<b>C</b> 3 SX - 3 DX <b>2</b>	
<input type="checkbox"/>	<b>B</b> 7 SX - 1 DX <b>2</b>	
<input type="checkbox"/>	<b>C</b> 3 SX - 5 DX <b>2</b>	
<input type="checkbox"/>	<b>C</b> 5 SX - 3 DX <b>2</b>	





